

青果平台(組立式)

特徴

- ・汚れのつきにくいウレタン塗装の白木板使用
- ・0°,16°,24°,32°の角度可能な可変台

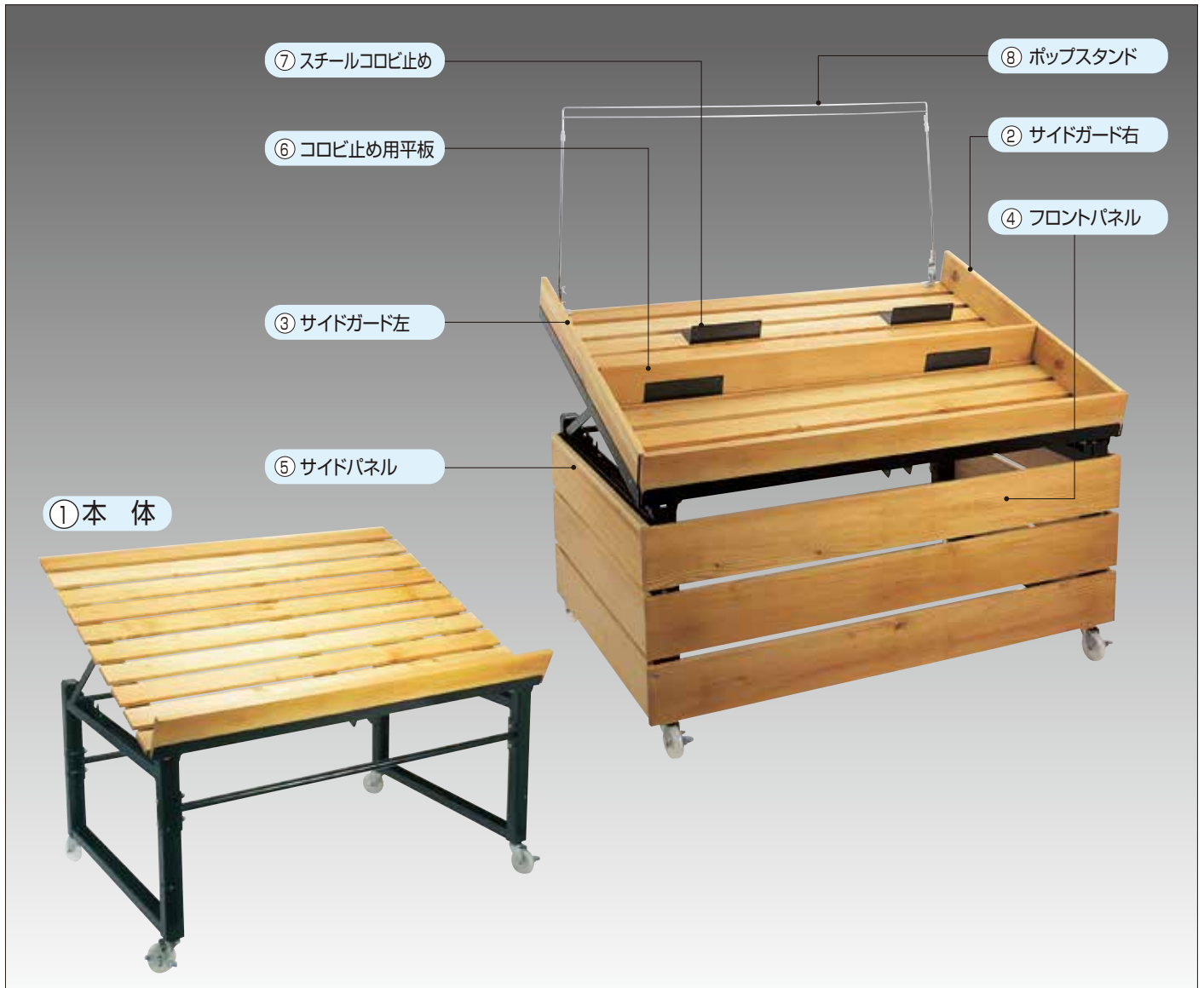

青果平台 **C-10** 在

番号	規格	1個	1台(1本1枚)	
①	本体W1200	1209×902×705(601)	¥70,000	451-7012
	本体W900	897×902×705(601)	¥66,000	451-7009
②	サイドガード右	882×100×18	¥ 6,300	451-7001
③	サイドガード左	882×100×18	¥ 6,300	451-7002
④	フロントパネル1200用	1200×439	¥16,400	451-7112
	フロントパネル 900用	900×439	¥14,800	451-7109
⑤	サイドパネル	760×439	¥13,600	451-7003
⑥	コロビ止め用平板1200用	1206×100×18	¥ 2,200	451-7212
	コロビ止め用平板 900用	882×100×18	¥ 2,000	451-7209
⑦	スチールコロビ止め	192×70×66(50)	¥ 680	451-7005
⑧	ポップスタンド1200用	1060×530~880		451-7312
	ポップスタンド 900用	760×530~880	受注生産品	451-7309

※ ⑤ のサイドパネルは片面です(左・右両側使用)

ディスプレイテーブル

(組立式・本体スチール製)
(75φ4輪自在車前輪ストッパー付)

特徴

- ・汚れのつきにくい樹脂製天板又は木製桐材の天板仕様
 - ・0°,16°,24°,32°の4段階設定、平台としても使用できます
 - ・フロントパネル、サイドパネル等カラーを3色用意致しました
 - ・木製桐材は塗装仕上げです。フロントガードの色をご指定下さい
- ※出荷までに2~3日間必要です



①



②

フロントパネル・サイドパネル、ガード
背合わせボードのカラー(3色)



ナチュラル

ブラック

ブラウン

① ディスプレイテーブル桐天板 [E-9](#)
色・ナチュラル、ブラック、ブラウン/寸法は0°時

規格	寸法	1台	
DTW-90	900×825×697	¥ 86,700	462-3090
DTW-120	1200×825×697	¥ 97,600	462-3120
DTW-150	1500×825×697	¥113,700	462-3150

② ディスプレイテーブルラインボード [E-9](#)
※天板ABS樹脂/寸法は0°時

規格	寸法	1台	
DTL-90	900×825×697	¥ 81,600	462-3091
DTL-120	1200×825×697	¥ 91,100	462-3121
DTL-150	1500×825×697	¥106,000	462-3151



④

⑥

⑤

③

◀ ディスプレイテーブル部品 [E-9](#)
③ フロントパネル(色・3色/木の厚み13mm)

規格	寸法	1枚	
FP-900	900×395	¥17,000	462-3093
FP-1200	1200×395	¥22,800	462-3123
FP-1500	1500×395	¥29,000	462-3153

④ サイドパネル(色・3色/木の厚み13mm)

規格	寸法	1枚	
SP	795×395	¥30,100	462-3020

⑤ サイドガード(色・3色/木の厚み13mm)

規格	寸法	1枚	
SG	825×130	¥15,600	462-3030

⑥ 本体POP(スチール製)

規格	有効寸法	1組	
W900	781×600~1000H	¥16,000	462-3095
W1200	1081×600~1000H	¥17,700	462-3125
W1500	1381×600~1000H	¥20,400	462-3155

※他に背合わせボードも有ります

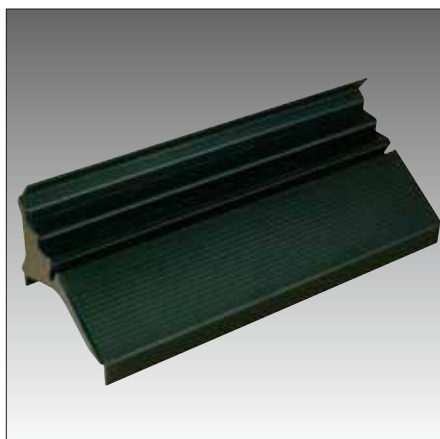

⑦ ラインアンコLA-30BK [E-11](#)
※4パターンの設置方法アリ/ABS樹脂
1個 ¥1,600 [462-3050](#)

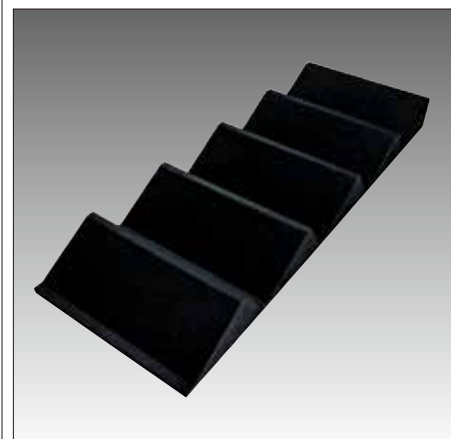

⑧ ウレ段ダミー-DD80-5 [E-11](#)
※納期確認が必要です/PE発泡体
1個 ¥6,000 [462-3060](#)



① 白木平台(集成材) C-7 要納確

規格	寸法	1台	
960	900×600×800	¥196,000	462-1096
990	900×900×800	¥216,000	462-1099
1290	1200×900×800	¥278,000	462-1129
1590	1500×900×800	¥300,000	462-1159

※クリア塗装をすることもできます

② 組立式平台キャスター付 E-19 要納確

規格	寸法	1台	
645	600×450×650		462-2064
945	900×450×650		462-2094
978	900×780×650		462-2097
1278	1250×780×650		462-2027
1578	1500×780×650		462-2057
1878	1800×780×650		462-2087



別注可

③ 和風ショップ檜 E-16 納15

規格	寸法	1台	
900W	900×600×1800	¥378,000	451-1209
1200W	1300×600×1800	¥476,000	451-1212

※棚板2枚付・看板別売



④ 木製ショーテーブル N-1 /アジャスター付

規格	寸法	1台		色
W1070	1070×450×550	¥46,000	462-6107	クリア
W1200	1200×800×800	¥62,000	462-6120	ホワイト
W1500	1800×800×800	¥70,000	462-6150	ダークブラウン



⑤ 木製キューブステージ 600 N-1
寸法・600×600×600 / 色・ダークブラウン
1台 462-0001
※色ホワイトもあります



⑥ 木製キューブステージ 900 N-1
寸法・600×600×900 / 色・ダークブラウン
1台 462-0011
※色ホワイトもあります



⑦ 木製X脚ワゴン N-1
寸法・900×600×850
色・ブラウン、アイボリー
1台 ¥41,000 462-6200



別注可

① ミニ焼杉テーブル A-4 直

規格	寸法	1台	元払	
No.7709	500×400×400	¥16,000	6台	323-7709
No.7710	400×300×300	¥14,000	8台	323-7710
No.7711	400×400×400	¥16,000	6台	323-7711
No.7712	300×300×300	【中止】	8台	323-7712

※無塗装・多少納期が必要ですが
クリア塗装することもできます



別注可

② 焼杉テーブル長角 A-4 直

規格	寸法	1台	元払	
No.6849	900×600×700	¥26,000	3台	323-6849
No.6850	800×550×700	¥24,000	3台	323-6850
No.6851	700×500×600	¥22,000	5台	323-6851
No.6852	600×450×500	¥20,000	5台	323-6852

※無塗装・多少納期が必要ですが
クリア塗装することもできます



別注可

③ 焼杉テーブル正角 A-4 直

規格	寸法	1台	元払	
No.6853	800×800×700	¥26,000	3台	323-6853
No.6854	700×700×700	¥24,000	3台	323-6854
No.6855	600×600×600	¥22,000	5台	323-6855
No.6856	500×500×500	¥20,000	5台	323-6856

※無塗装(クリア塗装することもできます)



④ 黒塗りテーブル長角 A-4 直 / 茶塗りもできます

規格	寸法	1台	元払	
No.8018	700×500×600	¥24,000	3台	323-8018
No.8019	600×450×500	¥22,000	3台	323-8019
No.8020	500×400×400	【中止】	6台	323-8020
No.8021	400×300×300	¥16,000	6台	323-8021



⑤ 黒塗りテーブル正角 A-4 直 / 茶塗りもできます

規格	寸法	1台	元払	
No.8022	600×600×600	¥24,000	3台	323-8022
No.8023	500×500×500	¥22,000	3台	323-8023
No.8024	400×400×400	¥18,000	6台	323-8024
No.8025	300×300×300	【中止】	6台	323-8025



⑥ ポートボックス白木 E-2 直 / 無塗装

規格	寸法	1個	
LL	500×400×400	¥11,000	325-0056
L	430×330×330	¥ 7,700	325-0057
M	360×260×260	¥ 5,500	325-0058
S	290×190×190	¥ 3,500	325-0059



⑦ ポートボックスうす茶 E-2 直 / 塗仕上

規格	寸法	1個	
LL	500×400×400	¥12,800	325-0061
L	430×330×330	¥ 9,200	325-0062
M	360×260×260	¥ 6,700	325-0063
S	290×190×190	¥ 4,700	325-0064



⑧ ポートボックスこげ茶 E-2 直 / 塗仕上

規格	寸法	1個	
LL	500×400×400	¥12,800	325-0066
L	430×330×330	¥ 9,200	325-0067
M	360×260×260	¥ 6,700	325-0068
S	290×190×190	¥ 4,700	325-0069



① プラザワゴンPW-P型 A-4 直

規格	寸法	1台	
PW-90P	900×600×800		451-2609
PW-120P	1200×700×800		451-2612
PW-150P	1500×700×800		451-2615



② プラザワゴンPW-R型 A-4 直

規格	寸法	1台	
PW-90R	900×600×800		451-2809
PW-120R	1200×700×800		451-2812
PW-150R	1500×700×800		451-2815

※①～③ テント色はオレンジ・アイボリー・赤・黄・緑・青



③ プラザワゴンPW-H型 A-4 直

規格	寸法	1台	
PW-120H	1200×700×800		451-2712
PW-150H	1500×700×800		451-2715

※①～③ テントは三方囲い、ボックス・アミ深さは100mm
キャスター50φ、耐荷重100kg

④ スペシャルワゴンM型 E-16 直

規格	寸法	1台	
SWF-M150	1500×750×800	¥88,600	451-3315
SWF-M180	1800×750×800	¥96,200	451-3318

※ボックス深さ100mm/キャスター65φ/耐荷重100kg
三方囲い・ストック棚付

⑤ 平台ワゴン E-16 直

規格	寸法	1台	
W900	900×750×800	¥48,600	462-0109
W1200	1200×750×800	¥54,000	462-0112

※ボックス深さ100mm/耐荷重50kg/三方囲い



⑥ 折りたたみワゴンW1500 E-16 直

寸法:1500×750×800

1台 ¥49,000 451-1500

※ボックス深さ100mm/耐荷重50kg/三方囲い





⑦ 中折れワゴン・グレー E-16 直 / 色・アイボリーもあります

規格	寸法	1台	
W90	900×600×830	¥38,000	451-3090
W120	1200×600×830	¥41,000	451-3120

※カゴ深さ135mm/耐荷重65kg/三方囲い

① 中折ワゴンネットタイプ黒 N-1  

規格	寸法	1台	
W900	900×600×864	¥46,000	462-5109
W1200	1200×600×864	¥52,000	462-5112

② ハコマルシェカート N-1   /耐荷重各段10kg
寸法:655×430×1110H/ネットピッチ50mm
棚2枚付(寸法:562×275、562×225)
1台 [462-5151](#)③ ネットラックH1500 N-1   /耐荷重各段10kg・棚5段/色:白、黒

規格	寸法	1台	
W470	470×390×1500	¥28,000	462-5147
W620	620×390×1500	¥32,600	462-5162
W920	920×390×1500	¥40,600	462-5192

※ネットピッチ50mm/コロビ止め55mm/ストッパー2個付

ネット棚は、
まっすぐにも
傾斜にも
できます



① ユニットワゴン E-16 直

規格	寸法	1台	
W90	900×600×800	¥21,000	451-3209
W120	1200×600×800	¥26,000	451-3212

※耐荷重60kg/キャスター50φ(ストッパー2個付)
網深さ最大270mm・40mm単位で上下移動可能



② シェルフワゴン3段 N-1 直

規格	寸法	1台	
W900	907×457×976		462-1109
W600	609×457×976		462-1106

※耐荷重180kg/キャスター75φ(ストッパー2個付)
網深さ130mm、25mmピッチで棚移動できます

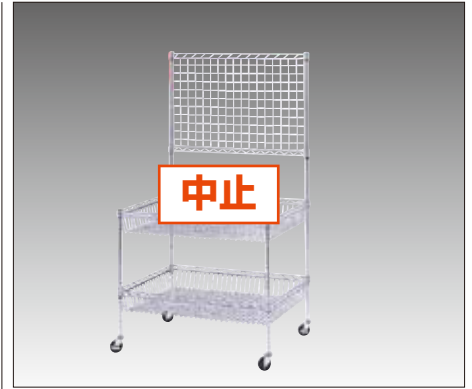

③ シェルフワゴン2段ネット付 N-1 直

寸法・907×609×1586

1台 462-2100

※耐荷重180kg/キャスター75φ(ストッパー2個付)
網深さ130mm、ネットピッチ50mm
25mmピッチで棚移動ができます



④ ステージ兼用平台 E-16 直 要納確

規格	寸法	1台	
SCE-360	900×600×850		451-3936
SCE-460	1200×600×850		451-3946
SCE-375	900×750×850		451-3937
SCE-390	900×900×850		451-3939
SCE-490	1200×900×850		451-3949
SCE-590	1500×900×850		451-3959

※耐荷重100kg/キャスター50φ/網深さ150mm
ステージ台としても使用できます(台厚み150mm)



⑤ 二段平台 B-6 直 要納確

規格	寸法	1台	
2W325K	900×750×750	¥75,800	451-2032
2W303K	900×900×750	¥83,400	451-2030
2W425K	1200×750×750	¥89,000	451-2042
2W403K	1200×900×750	¥99,800	451-2040
2W525K	1500×750×750	¥108,000	451-2052

※耐荷重300kg/キャスター60φ



⑥ 二段平台網付 B-6 直 要納確

規格	寸法	1台	
2W325KW	900×750×900	¥110,000	451-2232
2W303KW	900×900×900	¥122,000	451-2230
2W425KW	1200×750×900	¥128,000	451-2242
2W403KW	1200×900×900	¥138,000	451-2240
2W525KW	1500×750×900	中止	451-2252

※耐荷重300kg/キャスター60φ
網深さ上段150mm・下段80mm



⑦ ワイヤーワゴン白 N-1 直

規格	寸法	1台	
W750	750×450×650	¥12,600	462-5075
W900	900×600×650	¥14,800	462-5090

※網深さ130mm/耐荷重30kg



⑧ 円形バスケットワゴン N-1 直

寸法・550φ×770/カゴ寸法・550φ×370

1台 ¥17,800 462-5011

※耐荷重15kg/ストッパー2個付



⑨ ネットワゴン E-16 直

規格	寸法	1台	
W60	600×600×700	¥34,200	451-6060
W90	900×900×700	¥46,000	451-6090

※底板可動式・最大深さ580mm/耐荷重30kg



①クロスセールスラックⅠ E-8 直 
寸法・332×172×354 / PC製
1台 ¥9,900 462-6001



②クロスセールスラックⅡ E-8 直 
寸法・473×256×523 / PC製
1台 ¥15,600 462-6002



③クロスセールスラックⅢ E-8 直 
寸法・473×301×798 / PC製
1台 ¥27,300 462-6003



④レンガ柄ディスプレイ E-8 直
寸法・360×250×450 / 550 / ダンボール製
1台 ¥4,500 462-6010
※耐荷重10kg



⑤エコ樽ディスプレイ台 E-8 直
寸法・500×255×797 / ダンボール製
1台 ¥4,800 462-6020
※耐荷重 上1kg・下3kg



⑥2段ペーパーディスプレイ E-8 直
寸法・445×350×1060 / ダンボール製
1台 ¥10,200 462-6030
※耐荷重 上・下5kg



番号	品名	規格	寸法	1台		備考	記号
⑦	ジャンブルバスケット	スリム3段	428×382×1150	¥20,600	462-6043	色 白・黒	E-8 直
⑧	ジャンブルバスケット	スリム4段	428×382×1500	¥24,000	462-6044		
⑨	ジャンブルバスケット	ワイド3段	590×450×1150	¥24,600	462-6053		
⑩	ジャンブルバスケット	ワイド4段	590×450×1500	¥29,000	462-6054		
⑪	スキマ型4段エンドワゴン	W400	400×350×1400	¥21,000	462-6040		
		W600	600×450×1350	¥29,600	462-6060		

ライトスタンド C-7 組立式 ※キャスター50φ ③④⑥⑨⑩⑪は在庫です

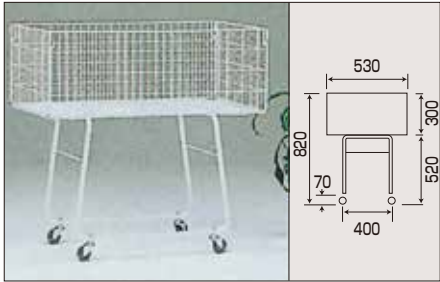

① ライトスタンドRTD-31 (耐荷重50kg)
寸法:840×530×820/網深さ300mm
1台 ¥24,500 [451-2831](#)

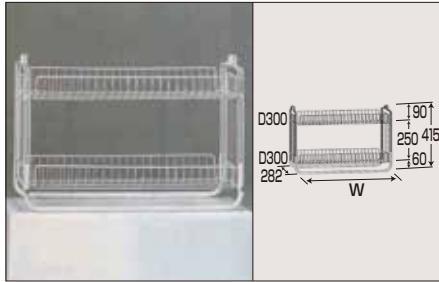

② ライトスタンドRHF段型(耐荷重40kg)

規格	寸法	1台	
RHF-12	600×300×415	¥13,200	462-5012
RHF-32	900×300×415	¥14,900	462-5032

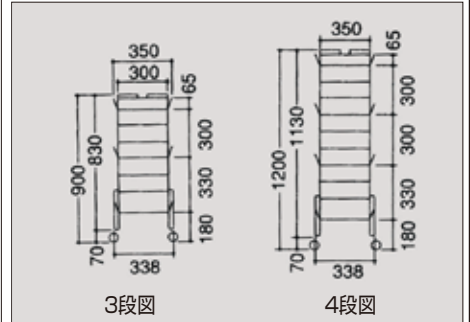

3段図

4段図



⑤ ライトスタンドRHA型(耐荷重60kg)

規格	寸法	1台	
RHA-13	600×350×900	¥20,800	452-0013
RHA-33	900×350×900	¥23,700	452-0033
RHA-14	600×350×1200	¥24,700	452-0014
RHA-34	900×350×1200	¥28,300	452-0034



③ ライトスタンドRT型 (耐荷重50kg)

規格	寸法	1台	
RT-21	720×480×650	¥16,000	451-2021
RT-31	900×600×650	¥18,000	451-2031



④ ライトスタンドRHE-2段型 (耐荷重40kg)

規格	寸法	1台	
RHE-12	600×450×670	¥17,200	451-2112
RHE-32	900×450×670	¥19,200	451-2132

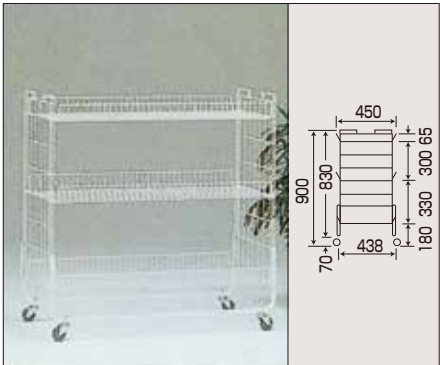

⑥ ライトスタンドRHB-3段型 (耐荷重60kg)

規格	寸法	1台	
RHB-13	600×450×900	¥22,900	451-2213
RHB-33	900×450×900	¥26,000	451-2233

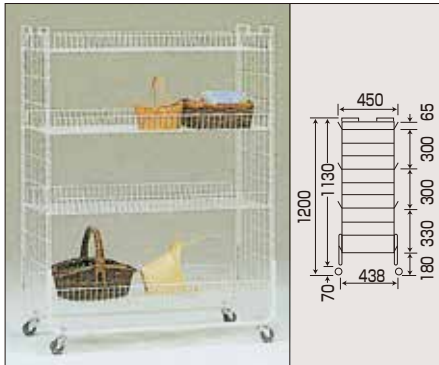

⑦ ライトスタンドRHB-4段型(耐荷重60kg)

規格	寸法	1台	
RHB-14	600×450×1200	¥27,500	451-2214
RHB-34	900×450×1200	¥31,400	451-2234

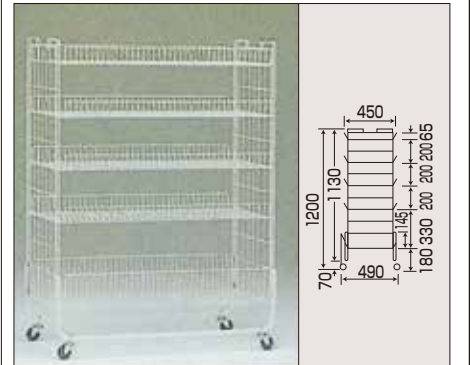

⑧ ライトスタンドRHD-5段型(耐荷重60kg)

規格	寸法	1台	
RHD-15	600×490×1200	¥30,500	451-2215
RHD-35	900×490×1200	¥34,800	451-2235

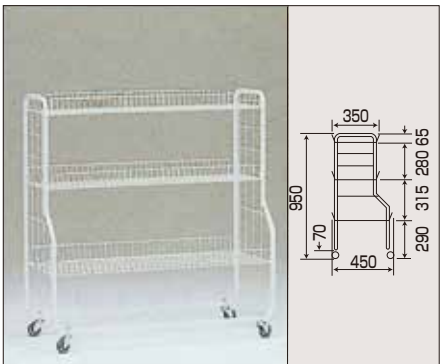

⑨ ライトスタンドBN-3段型 (耐荷重60kg)

規格	寸法	1台	
BN-13	600×450×950	¥18,100	451-2413
BN-33	900×450×950	¥21,300	451-2433



⑩ ライトスタンドBN-4段型 (耐荷重80kg)

規格	寸法	1台	
BN-14	600×450×1210	¥22,900	451-2414
BN-34	900×450×1210	¥26,500	451-2434

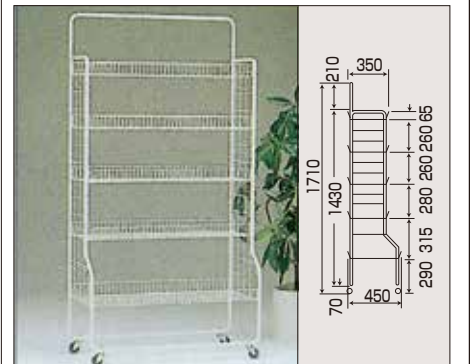

⑪ ライトスタンドBN-5段型 (耐荷重100kg)

規格	寸法	1台	
BN-15	600×450×1710	¥27,800	451-2415
BN-35	900×450×1710	¥32,500	451-2435

①～③ 黒ライトスタンド C-7 在

図は左ページ⑨と同じです



① 黒ライトスタンドBN-3段型 (耐荷重60kg)

規格	寸法	1台	
BNK-13	600×450×950	¥23,800	452-1013
BNK-33	900×450×950	¥27,700	452-1033

※①～③は組立式/キャスター50φ

図は左ページ⑩と同じです



② 黒ライトスタンドBN-4段型 (耐荷重80kg)

規格	寸法	1台	
BNK-14	600×450×1210	¥30,400	452-1014
BNK-34	900×450×1210	¥34,900	452-1034

図は左ページ⑪と同じです



③ 黒ライトスタンドBN-5段型 (耐荷重100kg)

規格	寸法	1台	
BNK-15	600×450×1710	¥37,100	452-1015
BNK-35	900×450×1710	¥43,400	452-1035



④ KSロール3段 E-16 直 要納確

寸法:620×600×1240

1台 ¥62,400 462-2103

※キャスター100φ4輪自在ストッパー2個付
中折れ式/スチールメッキ

⑤ KSロール4段 E-16 直 要納確

寸法:620×600×1550

1台 ¥66,400 462-2104

※キャスター100φ4輪自在ストッパー2個付
中折れ式/スチールメッキ

⑥ セルフサービスカートM型 E-16 直

規格	寸法	1台	
SFM11	850×620×1350	¥76,800	451-1611
SFM12	1150×620×1350	¥83,400	451-1612

※棚板2枚付/耐荷重300kg/キャスター100φ

サイドワゴン

青果周りや、空きスペースにコーナーに合わせたボックス・籠等をセットにして高級感を演出致します
棚は奥行が270~450mmにスライドできます。又、棚角度も調整できます。棚耐荷重 10kg



プレートタイプ

キャスタータイプ

専用棚

①

セット商品(参考)



P.151参照



P.145参照



P.164参照

① サイドワゴン B-1 在 / スチール製

規格	寸法	1台(枚)	
プレートタイプ	475×250×465~780	¥14,000	451-0010
キャスタータイプ	440×350×565~880	¥17,000	451-0020
専用棚400	W406×270~450	¥ 5,300	451-0100
専用棚600	W608×270~450	¥ 7,000	451-0200

※写真の棚セット商品は別売です / キャスター50φ、ストッパー2ヶ付

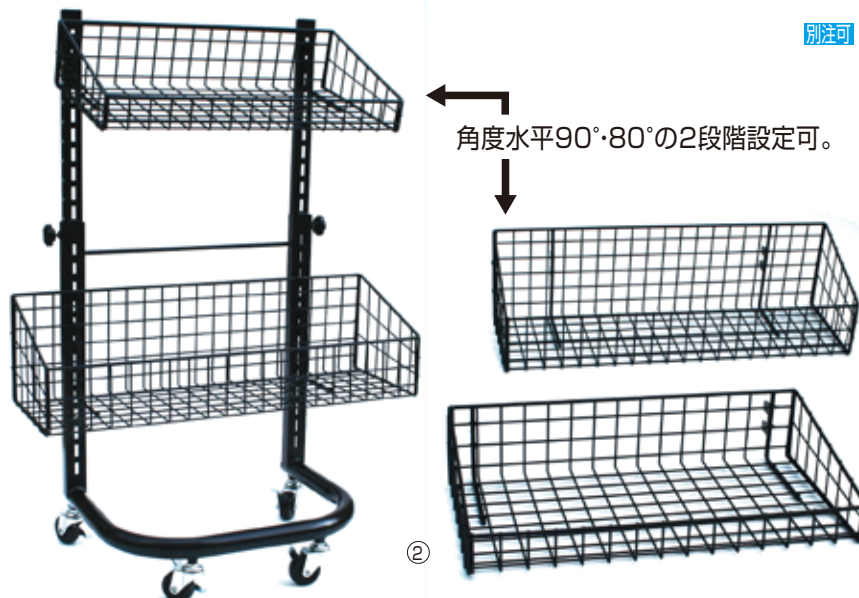

角度水平90°・80°の2段階設定可。

②

別注可

② サイドワゴンバスケット B-1 在 / スチール製

規格	寸法	1個	
54520	450×200×100(50)	¥ 5,600	452-4520
54525	450×250×100(50)	¥ 6,200	452-4525
54530	450×300×100(50)	¥ 7,000	452-4530
54535	450×350×100(50)	¥ 8,400	452-4535
56020	600×200×100(50)	¥ 7,000	452-6020
56025	600×250×100(50)	¥ 7,600	452-6025
56030	600×300×100(50)	¥ 8,000	452-6030
56035	600×350×100(50)	¥ 9,000	452-6035
104520	450×200×170(100)	¥ 8,400	452-5520
104525	450×250×170(100)	¥ 9,000	452-5525
104530	450×300×170(100)	¥ 9,400	452-5530
104535	450×350×170(100)	¥10,000	452-5535
106020	600×200×170(100)	¥ 9,400	452-7020
106025	600×250×170(100)	¥10,000	452-7025
106030	600×300×170(100)	¥10,600	452-7030
106535	600×350×170(100)	¥11,200	452-7035



① MDワゴン **E-9** 直 / スチール塗装
 寸法・450×370×580(籠タテ置き時寸法 450×346×635)
 1台 ¥28,000 **452-0010** / 籠2個付
 ※籠寸法 450×235×100(55)(内寸440×220×90(45))
 キャスター40φ、ストッパー2個付

② ワイヤワゴン **N-1** 直
 寸法・600×450×850 / スチールメッキ
 1台 ¥18,600 **462-2200**
 ※耐荷重30kg / キャスター50φ
 150mm単位で上下できます

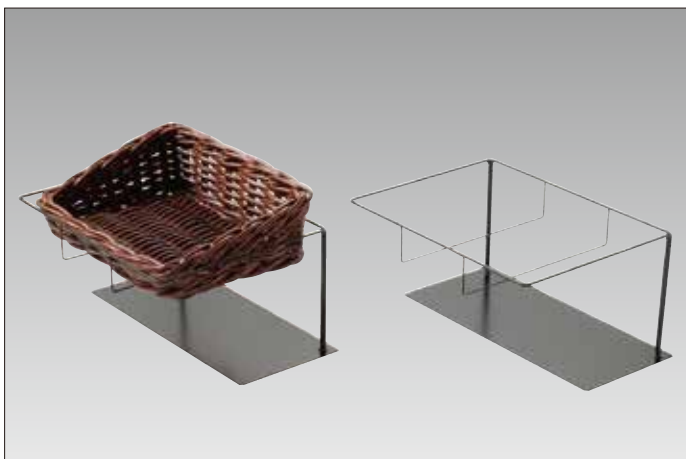

③ バスケットスタンドB **C-7** 在
 寸法・450×200×210
 (上部籠内寸 415×310×70)
 1台 ¥8,800 **451-0050**
 ※固定式・青果平台にセットして多段陳列等にご使用下さい
 セットできる籠・容器は上記籠内寸法を参考にお選び下さい
 耐荷重は10kgです(写真内セット商品は別売)



特売品

④ 木製エンダー **H-7** 在 / 色・白木、茶
 寸法・605×350×450~690
 1台 ¥8,600 **451-1070**
 ※ボックス深さ70 / クリア塗装仕上 / 下段用止め金具付



特売品

⑤ 白木付出し台 **H-7** 在 (クリア塗装仕上)
 寸法・750×450×450~690
 1台 ¥6,400 **451-1090**

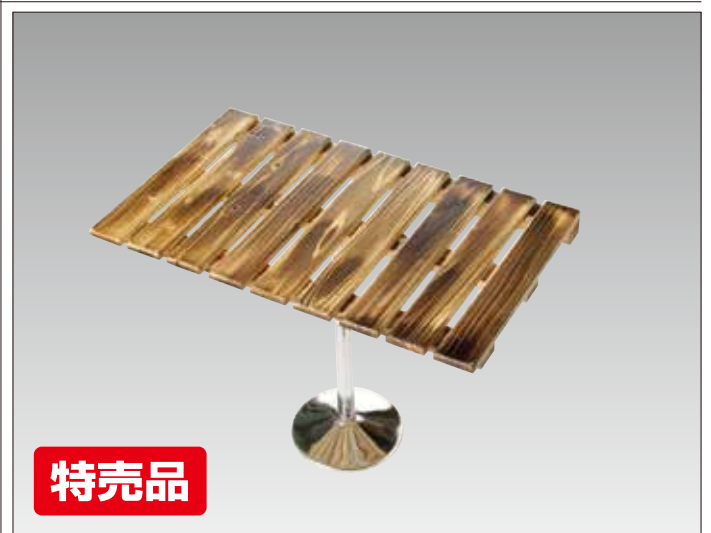

特売品

⑥ 焼調付出し台 **H-7** 在 (クリア塗装仕上)
 寸法・750×450×450~690
 1台 ¥6,800 **451-1095**



① トレーバックスタンド E-18 直 / 色・白、黒
寸法・350×260×600~800
1台 ¥16,000 451-1060

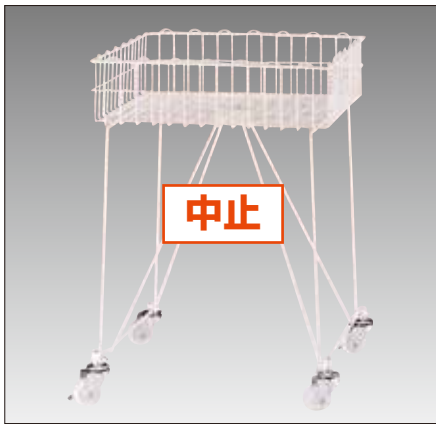

中止

② スモールワゴンW450 N-1 直

規格	寸法	1台	
ホワイト	450×450×650		462-2201
クローム	450×450×650		462-2202

※耐荷重20kg/カゴ深さ130mm/スチール製

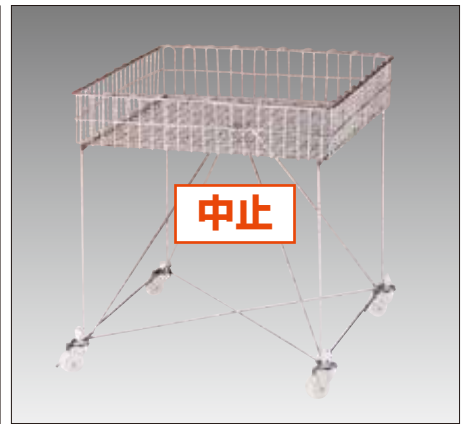

中止

③ スモールワゴンW600 N-1 直

規格	寸法	1台	
ホワイト	600×600×650		462-2211
クローム	600×600×650		462-2212

※耐荷重20kg/カゴ深さ130mm/スチール製



④ 上置1段箆白 E-14 直 / 箆は上下移動可能です
寸法・850×350×560
箆寸法・815×350×150
1台 ¥9,000 451-1651 耐荷重10kg



中止

中止

番号	品名・規格	寸法	箆寸法	1台	記号
⑤	角型3段投込みバスケット	490×450×1290	430×330×290		452-1670
⑥	丸型3段投込みバスケット	490×430×1290	410φ×300		452-1672 N-6
⑦	3段BOX 茶	600×400×1300	570×370×150(70)	¥45,000	462-2203 直
⑧	3段BOX カントリー	600×400×1300	570×370×150(70)	¥45,000	462-2213

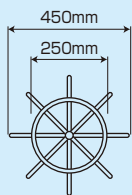
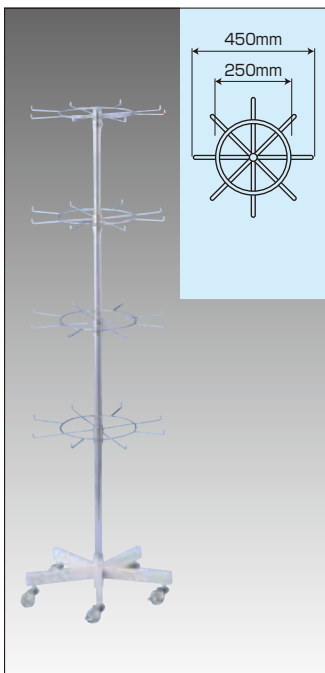

⑨ 円型フック回転小物掛 E-14 直 / 直
寸法・450φ×1650H
1台 ¥25,000 451-1644

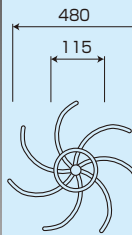
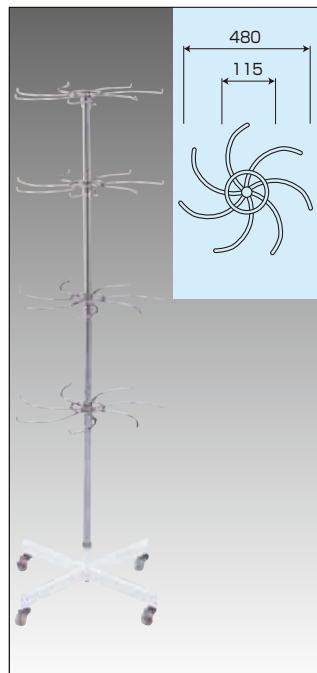

⑩ ともえ4段小物掛 E-14 直 / 直
寸法・480φ×1800H
1台 ¥25,000 451-1614

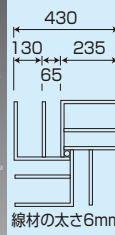
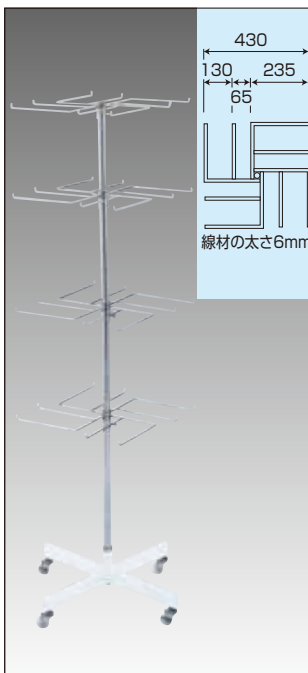

⑪ 卍4段かつ下吊り E-14 直 / 直
寸法・430角×1800H
1台 ¥25,000 451-1634

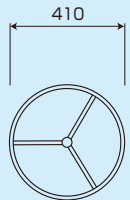
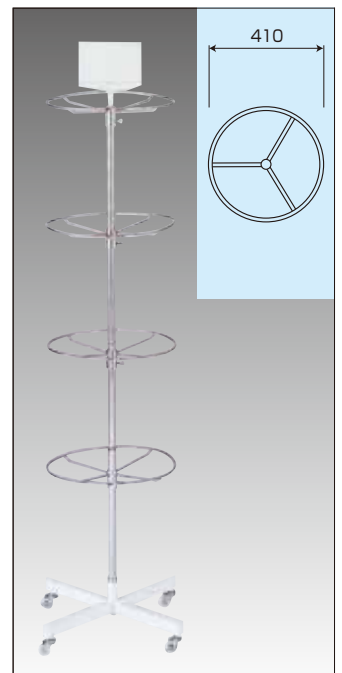

⑫ 円型4段小物掛 E-14 直 / 直
寸法・410φ×1750H
1台 ¥25,000 451-1604
※カード差し別売

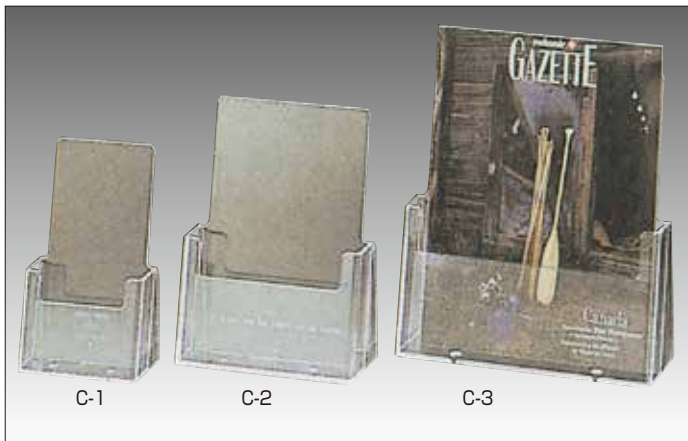

①パンフレット立て E-14 個 (材質・スチロール)

規格	寸法	1個		備考
C-1	110×65×185	¥ 720	451-2331	A4三折タテ
C-2	165×75×215	¥1,020	451-2332	A5タテ
C-3	235×85×250	¥1,620	451-2333	A4タテ

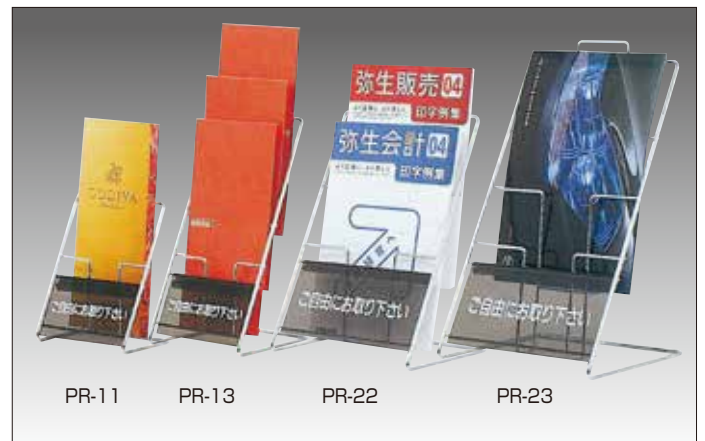

②カタログラック E-19 個 (材質・スチール)

規格	寸法	1個		備考
PR-11	115×70×170	中止	451-2811	A4三折タテ
PR-13	115×120×245	¥3,900	451-2813	A4三折3段タテ
PR-22	230×180×340	¥5,000	451-2722	A42段タテ
PR-23	230×200×385	¥5,200	451-2723	A43段タテ



③カタログスタンド E-16 個 (材質・スチール)

規格	寸法	1台		備考
PRS-123B	480×205×655	¥17,700	451-0123	A4・2列3段
PRS-133B	700×205×655	¥22,400	451-0133	A4・3列3段
PRS-225	480×300×1045	¥25,000	451-0225	A4・2列5段

④カタログスタンド E-16 個 (材質・スチール)

規格	寸法	1台		備考
PRS-235	700×300×1045	¥31,800	451-0235	A4・3列5段
MRL-024	531×425×1421	¥74,900	462-2224	A4・2列4段
MRL-034	781×425×1421	¥88,800	462-2234	A4・3列4段



⑤R型カタログスタンド E-16 個 (材質・アルミ製)

規格	寸法	1台		備考
PRX-511	299×358×1208	¥53,800	451-0501	A4・1列5段
PRX-512	534×358×1208	¥65,000	451-0502	A4・2列5段
PRX-513	769×358×1208	¥77,000	451-0503	A4・3列5段

⑥R型カタログスタンド E-16 個 (材質・アルミ製)

規格	寸法	1台		備考
PRX-15	295×470×1140	¥40,700	451-0012	A4・1列5段
PRX-25	515×470×1140	¥46,500	451-0013	A4・2列5段