

組立式作業台 (①のみSUS304製その他は全てSUS430製)



① 組立式作業台WSN型 N-2 直 要納確 /元払・1台

| 規格 | 寸法 | 1台 | |
|-------|--------------|----------|----------|
| 4545 | 450×450×800 | ¥ 46,700 | 661-4245 |
| 6045 | 600×450×800 | ¥ 51,800 | 661-4345 |
| 7545 | 750×450×800 | ¥ 56,300 | 661-4445 |
| 9045 | 900×450×800 | ¥ 63,100 | 661-4545 |
| 12045 | 1200×450×800 | ¥ 74,700 | 661-4645 |
| 15045 | 1500×450×800 | ¥ 85,700 | 661-4745 |
| 18045 | 1800×450×800 | ¥ 96,500 | 661-4845 |
| 6060 | 600×600×800 | ¥ 57,500 | 661-4260 |
| 7560 | 750×600×800 | ¥ 62,900 | 661-4360 |
| 9060 | 900×600×800 | ¥ 71,200 | 661-4460 |
| 12060 | 1200×600×800 | ¥ 84,900 | 661-4560 |
| 15060 | 1500×600×800 | ¥102,300 | 661-4660 |
| 18060 | 1800×600×800 | ¥115,700 | 661-4760 |
| 9075 | 900×750×800 | ¥ 82,300 | 661-4275 |
| 12075 | 1200×750×800 | ¥ 99,300 | 661-4375 |
| 15075 | 1500×750×800 | ¥115,800 | 661-4475 |
| 18075 | 1800×750×800 | ¥131,100 | 661-4575 |
| 12090 | 1200×900×800 | ¥109,900 | 661-4290 |
| 15090 | 1500×900×800 | ¥128,500 | 661-4390 |
| 18090 | 1800×900×800 | ¥145,700 | 661-4490 |



② 組立式作業台WS型 N-2 直 /元払・1台

| 規格 | 寸法 | 1台 | |
|-------|--------------|---------|----------|
| 4545 | 450×450×800 | ¥32,900 | 661-8844 |
| 6045 | 600×450×800 | ¥36,000 | 661-8864 |
| 7545 | 750×450×800 | ¥39,000 | 661-8874 |
| 9045 | 900×450×800 | ¥43,200 | 661-8894 |
| 12045 | 1200×450×800 | ¥50,400 | 661-8824 |
| 15045 | 1500×450×800 | ¥57,500 | 661-8854 |
| 18045 | 1800×450×800 | ¥64,200 | 661-8884 |
| 6060 | 600×600×800 | ¥40,700 | 661-8866 |
| 7560 | 750×600×800 | ¥44,300 | 661-8876 |
| 9060 | 900×600×800 | ¥49,600 | 661-8896 |
| 12060 | 1200×600×800 | ¥58,600 | 661-8826 |
| 15060 | 1500×600×800 | ¥68,400 | 661-8856 |
| 18060 | 1800×600×800 | ¥76,900 | 661-8886 |
| 9075 | 900×750×800 | ¥55,600 | 661-8897 |
| 12075 | 1200×750×800 | ¥66,200 | 661-8827 |
| 15075 | 1500×750×800 | ¥76,600 | 661-8857 |
| 18075 | 1800×750×800 | ¥86,400 | 661-8887 |
| 12090 | 1200×900×800 | ¥73,100 | 661-8829 |
| 15090 | 1500×900×800 | ¥84,900 | 661-8859 |
| 18090 | 1800×900×800 | ¥95,600 | 661-8889 |



③ 組立式作業台WT型 N-2 直 /元払・1台

| 規格 | 寸法 | 1台 | |
|-------|--------------|---------|----------|
| 6045 | 600×450×800 | ¥34,400 | 661-8064 |
| 7545 | 750×450×800 | ¥36,800 | 661-8074 |
| 9045 | 900×450×800 | ¥39,900 | 661-8094 |
| 12045 | 1200×450×800 | ¥45,300 | 661-8024 |
| 15045 | 1500×450×800 | ¥50,800 | 661-8054 |
| 18045 | 1800×450×800 | ¥55,600 | 661-8084 |
| 9060 | 900×600×800 | ¥45,000 | 661-8096 |
| 12060 | 1200×600×800 | ¥51,600 | 661-8026 |
| 15060 | 1500×600×800 | ¥59,000 | 661-8056 |
| 18060 | 1800×600×800 | ¥65,000 | 661-8086 |
| 9075 | 900×750×800 | ¥50,300 | 661-8097 |
| 12075 | 1200×750×800 | ¥58,100 | 661-8027 |
| 15075 | 1500×750×800 | ¥65,500 | 661-8057 |
| 18075 | 1800×750×800 | ¥72,500 | 661-8087 |
| 12090 | 1200×900×800 | ¥63,200 | 661-8029 |
| 15090 | 1500×900×800 | ¥71,600 | 661-8059 |
| 18090 | 1800×900×800 | ¥79,100 | 661-8089 |



④ 組立式作業台WH型 N-2 直 /元払・1台

| 規格 | 寸法 | 1台 | |
|-------|--------------|---------|----------|
| 4545 | 450×450×800 | ¥32,200 | 665-6744 |
| 6045 | 600×450×800 | ¥34,400 | 665-6764 |
| 7545 | 750×450×800 | ¥36,800 | 665-6774 |
| 9045 | 900×450×800 | ¥39,900 | 665-6794 |
| 12045 | 1200×450×800 | ¥45,300 | 665-6724 |
| 15045 | 1500×450×800 | ¥50,800 | 665-6754 |
| 18045 | 1800×450×800 | ¥55,600 | 665-6784 |
| 6060 | 600×600×800 | ¥37,800 | 665-6766 |
| 7560 | 750×600×800 | ¥40,600 | 665-6776 |
| 9060 | 900×600×800 | ¥45,000 | 665-6796 |
| 12060 | 1200×600×800 | ¥51,600 | 665-6726 |
| 15060 | 1500×600×800 | ¥59,000 | 665-6756 |
| 18060 | 1800×600×800 | ¥65,000 | 665-6786 |
| 9075 | 900×750×800 | ¥50,300 | 665-6797 |
| 12075 | 1200×750×800 | ¥58,100 | 665-6727 |
| 15075 | 1500×750×800 | ¥65,500 | 665-6757 |
| 18075 | 1800×750×800 | ¥72,500 | 665-6787 |
| 12090 | 1200×900×800 | ¥63,200 | 665-6729 |
| 15090 | 1500×900×800 | ¥71,600 | 665-6759 |
| 18090 | 1800×900×800 | ¥79,100 | 665-6789 |



⑤ 組立式作業台WSC-U75型 N-2 直 /元払・1台

| 規格 | 寸法 | 1台 | |
|-------|--------------|----------|----------|
| 4545 | 450×450×800 | ¥ 37,700 | 665-6844 |
| 6045 | 600×450×800 | ¥ 40,800 | 665-6864 |
| 7545 | 750×450×800 | ¥ 43,800 | 665-6874 |
| 9045 | 900×450×800 | ¥ 48,000 | 665-6894 |
| 12045 | 1200×450×800 | ¥ 55,200 | 665-6824 |
| 15045 | 1500×450×800 | ¥ 62,300 | 665-6854 |
| 18045 | 1800×450×800 | ¥ 69,000 | 665-6884 |
| 6060 | 600×600×800 | ¥ 45,500 | 665-6866 |
| 7560 | 750×600×800 | ¥ 49,100 | 665-6876 |
| 9060 | 900×600×800 | ¥ 54,400 | 665-6896 |
| 12060 | 1200×600×800 | ¥ 63,400 | 665-6826 |
| 15060 | 1500×600×800 | ¥ 73,200 | 665-6856 |
| 18060 | 1800×600×800 | ¥ 81,700 | 665-6886 |
| 9075 | 900×750×800 | ¥ 60,400 | 665-6897 |
| 12075 | 1200×750×800 | ¥ 71,000 | 665-6827 |
| 15075 | 1500×750×800 | ¥ 81,400 | 665-6857 |
| 18075 | 1800×750×800 | ¥ 91,200 | 665-6887 |
| 12090 | 1200×900×800 | ¥ 77,900 | 665-6829 |
| 15090 | 1500×900×800 | ¥ 89,700 | 665-6859 |
| 18090 | 1800×900×800 | ¥100,400 | 665-6889 |



⑥ 組立式作業台WDWS型 N-2 直 /元払・1台

| 規格 | 寸法 | 1台 | |
|-------|--------------|----------|----------|
| 9075 | 900×750×800 | ¥122,800 | 665-6997 |
| 12075 | 1200×750×800 | ¥146,200 | 665-6927 |
| 15075 | 1500×750×800 | ¥179,800 | 665-6957 |
| 18075 | 1800×750×800 | ¥215,300 | 665-6987 |
| 12090 | 1200×900×800 | ¥155,900 | 665-6929 |
| 15090 | 1500×900×800 | ¥199,400 | 665-6959 |
| 18090 | 1800×900×800 | ¥236,800 | 665-6989 |

※両面引出付き

※75φスチールウレタン車、ストッパー付



① 作業台 E-19 納5 (SUS-430)

| 規格 | 寸法 | 1台 | |
|---------|--------------|---------|----------|
| KT-600 | 600×450×800 | ¥32,800 | 661-8364 |
| KT-750 | 750×450×800 | ¥35,400 | 661-8374 |
| KT-900 | 900×450×800 | ¥40,000 | 661-8394 |
| KT-1200 | 1200×450×800 | ¥50,000 | 661-8324 |
| HT-600 | 600×600×800 | ¥34,800 | 661-8366 |
| HT-750 | 750×600×800 | ¥37,400 | 661-8376 |
| HT-900 | 900×600×800 | ¥42,400 | 661-8396 |
| HT-1200 | 1200×600×800 | ¥53,400 | 661-8326 |
| HT-1500 | 1500×600×800 | ¥64,000 | 661-8356 |
| HT-1800 | 1800×600×800 | ¥73,000 | 661-8386 |



② 流し台 E-19 納5 (SUS-430)

| 規格 | 寸法 | 1台 | |
|----------|--------------|----------|----------|
| KP1-600 | 600×450×800 | ¥ 55,000 | 661-8164 |
| KP1-750 | 750×450×800 | ¥ 59,000 | 661-8174 |
| KP1-900 | 900×450×800 | ¥ 67,800 | 661-8194 |
| HP1-600 | 600×600×800 | ¥ 65,200 | 661-8166 |
| HP1-750 | 750×600×800 | ¥ 73,000 | 661-8176 |
| HP1-900 | 900×600×800 | ¥ 76,400 | 661-8196 |
| KP2-900 | 900×450×800 | ¥ 76,400 | 661-8294 |
| KP2-1200 | 1200×450×800 | ¥ 85,600 | 661-8226 |
| HP2-900 | 900×600×800 | ¥ 93,000 | 661-8296 |
| HP2-1200 | 1200×600×800 | ¥102,000 | 661-8224 |
| HP2-1500 | 1500×600×800 | ¥118,000 | 661-8256 |

※バックガードの高さ90mm
ダスト付、水切付、舟型シンクの製作も可



③ 調理台E型 N-2 直 / 元払・1台(SUS-430)

| 規格 | 寸法 | 1台 | |
|-------|--------------|----------|----------|
| E-64 | 600×450×800 | ¥ 47,100 | 661-8664 |
| E-74 | 750×450×800 | ¥ 55,200 | 661-8674 |
| E-94 | 900×450×800 | ¥ 63,400 | 661-8694 |
| E-124 | 1200×450×800 | ¥ 76,100 | 661-8624 |
| E-96 | 900×600×800 | ¥ 80,200 | 661-8696 |
| E-126 | 1200×600×800 | ¥100,100 | 661-8626 |
| E-156 | 1500×600×800 | ¥110,900 | 661-8656 |
| E-186 | 1800×600×800 | ¥132,500 | 661-8686 |
| E-157 | 1500×750×800 | ¥140,100 | 661-8657 |
| E-189 | 1800×900×800 | ¥193,700 | 661-8689 |

※全て中棚1枚付 / 片面引違戸



④ 足温器 E-19 直

| 規格 | 寸法 | 1台 | 元払 | 備考 |
|-------|------------|---------|----|--------------------|
| G-150 | 600×350×15 | ¥31,400 | 4台 | 661-9712 100V・150W |

※G-150はガルバニウム鋼板製

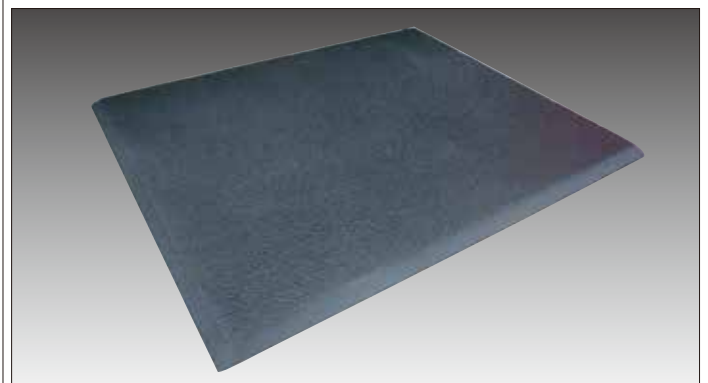

⑤ スプリームエアーマット N-1 直 / PP合成ゴム

| 規格 | 寸法 | 1枚 | 元払 | |
|----|-------------|---------|-----|----------|
| L | 1210×610×19 | ¥17,500 | 5枚 | 665-7001 |
| M | 900×600×19 | ¥15,200 | 5枚 | 665-7003 |
| S | 610×500×19 | ¥ 9,100 | 10枚 | 665-7005 |

※防災、耐水検査済の19mm厚のクッション性作業マットです



⑥ ワークマット P-500 E-19 直
寸法・1500×500 / 3枚単位・元払
1枚 658-0001

※リサイクルゴムスポンジを利用したクッション性のある厚み10mm、重さ3kgの断熱性、難燃性に優れた商品です



⑦ ノーマッド水・油取りマット H-6 直 / PP

| 規格 | 寸法 | 1枚 | 重量 |
|----|----------|---------|----------------|
| 大 | 900×600 | ¥ 4,310 | 661-9554 0.5kg |
| 特大 | 1500×900 | ¥10,534 | 661-9555 1.3kg |

※1m²当り4ℓの優れた吸収力があります / 厚み5.5mm

別注可

① 白マナ板 **A-5 直** / PE

650-0000

発注の価格合計金額が14万円以上の場合
元払となります

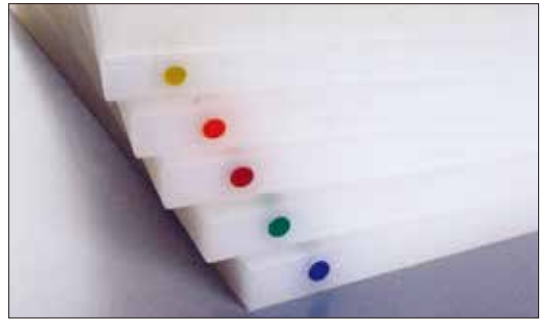

② カラーピン付加工 **C-15 直**

1カ所 ¥540 **656-0230**

径10φ / 色:茶、オレンジ、赤、緑、青
厚み20mmより対応いたします



①

※30mm、40mm、50mmの最大寸法は1200×3000mmです

① 白マナ板寸法・価格表

| D | W | 500 | 600 | 700 | 900 | 1,000 | 1,200 | 1,500 | 1,800 | 2000 ^{mm} |
|-------|-------|--------|-------------------|--------|--------|--------|--------|--------|--------|--------------------|
| | | 5t | 250 ^{mm} | 2,300 | 2,700 | 3,200 | 4,000 | 4,500 | 5,400 | 6,700 |
| 300 | 2,700 | | 3,300 | 3,800 | 4,800 | 5,400 | 6,500 | 8,000 | 9,600 | 10,700 |
| 330 | 3,000 | | 3,700 | 4,300 | 5,400 | 6,000 | 7,200 | 8,900 | 11,300 | 11,900 |
| 400 | 3,700 | | 4,400 | 5,100 | 6,500 | 7,200 | 8,600 | 10,700 | 12,800 | 14,300 |
| 450 | 4,000 | | 4,800 | 5,700 | 7,300 | 8,000 | 9,600 | 12,100 | 14,400 | 16,900 |
| 500 | 4,500 | | 5,400 | 6,200 | 8,000 | 8,900 | 10,700 | 13,400 | 16,100 | 17,800 |
| 600 | 5,400 | | 6,500 | 7,500 | 9,600 | 10,700 | 12,800 | 16,100 | 19,200 | 21,300 |
| 700 | 6,200 | | 7,500 | 8,800 | 11,300 | 12,400 | 15,000 | 18,800 | 25,000 | 25,700 |
| 900 | 8,000 | | 9,600 | 11,300 | 14,400 | 16,100 | 19,200 | 24,000 | 28,800 | 34,300 |
| 1,000 | 8,900 | 10,700 | 12,400 | 16,100 | 17,800 | 21,300 | 26,700 | 33,900 | 35,600 | |

| D | W | 500 | 600 | 700 | 900 | 1,000 | 1,200 | 1,500 | 1,800 | 2000 ^{mm} |
|-------|--------|--------|-------------------|--------|--------|--------|--------|--------|--------|--------------------|
| | | 10t | 250 ^{mm} | 4,000 | 4,800 | 5,500 | 7,200 | 7,900 | 9,500 | 11,900 |
| 300 | 4,800 | | 5,700 | 6,700 | 8,600 | 9,500 | 11,400 | 14,200 | 17,000 | 19,000 |
| 330 | 5,300 | | 6,400 | 7,400 | 9,500 | 10,600 | 12,700 | 15,800 | 19,900 | 21,100 |
| 400 | 6,400 | | 7,600 | 8,900 | 11,400 | 12,700 | 15,100 | 19,000 | 22,700 | 25,200 |
| 450 | 7,200 | | 8,600 | 10,000 | 12,800 | 14,200 | 17,000 | 21,300 | 25,500 | 30,000 |
| 500 | 7,900 | | 9,500 | 11,000 | 14,200 | 15,800 | 19,000 | 23,700 | 28,400 | 31,500 |
| 600 | 9,500 | | 11,400 | 13,300 | 17,000 | 19,000 | 22,700 | 28,400 | 34,100 | 37,800 |
| 700 | 11,000 | | 13,300 | 15,500 | 19,900 | 22,200 | 26,500 | 33,200 | 44,100 | 45,400 |
| 900 | 14,200 | | 17,000 | 19,900 | 25,500 | 28,400 | 34,100 | 42,500 | 51,100 | 60,800 |
| 1,000 | 15,800 | 19,000 | 22,200 | 28,400 | 31,500 | 37,800 | 47,300 | 59,800 | 63,000 | |

| D | W | 500 | 600 | 700 | 750 | 800 | 900 | 1,000 | 1,200 | 1,500 | 1,800 | 2000 ^{mm} |
|-------|--------|--------|-------------------|--------|--------|--------|--------|--------|--------|--------|--------|--------------------|
| | | 15t | 250 ^{mm} | 5,500 | 6,700 | 7,800 | 9,000 | 9,600 | 10,000 | 11,200 | 13,400 | 16,700 |
| 300 | 6,700 | | 8,000 | 9,400 | 10,700 | 11,400 | 12,000 | 13,400 | 16,100 | 20,000 | 24,000 | 26,700 |
| 330 | 7,400 | | 8,900 | 10,500 | 11,700 | 12,400 | 13,400 | 14,900 | 17,800 | 22,300 | 28,000 | 29,600 |
| 350 | 7,800 | | 9,600 | 10,900 | 12,300 | 13,100 | 14,100 | 15,600 | 18,600 | 23,300 | 31,200 | 31,500 |
| 400 | 8,900 | | 10,700 | 12,400 | 14,100 | 15,000 | 16,100 | 17,800 | 21,300 | 26,700 | 32,000 | 35,600 |
| 450 | 10,000 | | 12,000 | 14,100 | 15,700 | 16,800 | 18,100 | 20,000 | 24,000 | 30,000 | 36,000 | 42,300 |
| 500 | 11,200 | | 13,400 | 15,600 | 17,400 | 18,500 | 20,000 | 22,300 | 26,700 | 33,400 | 40,100 | 44,500 |
| 600 | 13,400 | | 16,100 | 18,600 | 20,600 | 22,000 | 24,000 | 26,700 | 32,000 | 40,100 | 48,000 | 53,300 |
| 700 | 15,600 | | 18,600 | 21,800 | 24,000 | 25,700 | 28,000 | 31,200 | 37,400 | 46,600 | 62,200 | 63,900 |
| 900 | 20,000 | | 24,000 | 28,000 | 30,000 | 32,000 | 36,000 | 40,100 | 48,000 | 60,000 | 72,000 | 85,700 |
| 1,000 | 22,300 | 26,700 | 31,200 | 33,400 | 35,600 | 40,100 | 44,500 | 53,300 | 66,600 | 84,400 | 88,800 | |

前ページより 白マナ板寸法・価格表

| 20t | D \ W | 500 | 600 | 700 | 750 | 800 | 900 | 1,000 | 1,200 | 1,500 | 1,800 | 2000 ^{mm} |
|-------|-------------------|--------|--------|--------|--------|--------|--------|--------|--------|---------|---------|--------------------|
| | 250 ^{mm} | 7,300 | 8,700 | 10,100 | 11,700 | 12,400 | 13,000 | 14,400 | 17,400 | 21,700 | 25,900 | 28,800 |
| 300 | 8,700 | 10,500 | 12,100 | 13,800 | 14,800 | 15,600 | 17,400 | 20,700 | 25,900 | 31,200 | 34,600 | |
| 330 | 9,600 | 11,500 | 13,500 | 15,100 | 16,200 | 17,400 | 19,200 | 23,100 | 28,800 | 36,300 | 38,400 | |
| 350 | 10,100 | 12,400 | 14,200 | 16,100 | 17,100 | 18,200 | 20,200 | 24,300 | 30,200 | 40,300 | 40,900 | |
| 400 | 11,500 | 13,800 | 16,200 | 18,200 | 19,300 | 20,700 | 23,100 | 27,700 | 34,600 | 41,500 | 46,100 | |
| 450 | 13,000 | 15,600 | 18,200 | 20,400 | 21,700 | 23,300 | 25,900 | 31,200 | 38,900 | 46,700 | 54,700 | |
| 500 | 14,400 | 17,400 | 20,200 | 22,500 | 24,000 | 25,900 | 28,800 | 34,600 | 43,200 | 51,900 | 57,600 | |
| 600 | 17,400 | 20,700 | 24,300 | 26,800 | 28,600 | 31,200 | 34,600 | 41,500 | 51,900 | 62,200 | 69,100 | |
| 700 | 20,200 | 24,300 | 28,200 | 31,200 | 33,200 | 36,300 | 40,300 | 48,400 | 60,500 | 80,700 | 83,000 | |
| 900 | 25,900 | 31,200 | 36,300 | 38,900 | 41,500 | 46,700 | 51,900 | 62,200 | 77,700 | 93,300 | 111,200 | |
| 1,000 | 28,800 | 34,600 | 40,300 | 43,200 | 46,100 | 51,900 | 57,600 | 69,100 | 86,400 | 109,400 | 115,200 | |

| 30t | D \ W | 500 | 600 | 700 | 750 | 800 | 900 | 1,000 | 1,200 | 1,500 | 1,800 | 2000 ^{mm} |
|-------|-------------------|--------|--------|--------|--------|--------|--------|--------|---------|---------|---------|--------------------|
| | 250 ^{mm} | 10,100 | 12,200 | 14,200 | 16,400 | 17,500 | 18,200 | 20,300 | 24,300 | 30,300 | 36,400 | 40,400 |
| 300 | 12,200 | 14,500 | 17,000 | 19,500 | 20,700 | 21,800 | 24,300 | 29,100 | 36,400 | 43,700 | 48,500 | |
| 330 | 13,500 | 16,200 | 18,900 | 21,200 | 22,600 | 24,300 | 27,000 | 32,300 | 40,400 | 50,900 | 53,900 | |
| 350 | 14,200 | 17,500 | 19,800 | 22,300 | 23,900 | 25,400 | 28,400 | 34,000 | 42,400 | 56,600 | 57,400 | |
| 400 | 16,200 | 19,500 | 22,600 | 25,400 | 27,300 | 29,100 | 32,300 | 38,800 | 48,500 | 58,200 | 64,600 | |
| 450 | 18,200 | 21,800 | 25,400 | 28,500 | 30,300 | 32,700 | 36,400 | 43,700 | 54,600 | 65,400 | 76,800 | |
| 500 | 20,300 | 24,300 | 28,400 | 31,500 | 33,600 | 36,400 | 40,400 | 48,500 | 60,600 | 72,700 | 80,800 | |
| 600 | 24,300 | 29,100 | 34,000 | 37,600 | 40,100 | 43,700 | 48,500 | 58,200 | 72,700 | 87,200 | 96,900 | |
| 700 | 28,400 | 34,000 | 39,600 | 43,700 | 46,500 | 50,900 | 56,600 | 67,900 | 84,900 | 113,100 | 116,300 | |
| 900 | 36,400 | 43,700 | 50,900 | 54,600 | 58,200 | 65,400 | 72,700 | 87,200 | 109,100 | 130,900 | 155,900 | |
| 1,000 | 40,400 | 48,500 | 56,600 | 60,600 | 64,600 | 72,700 | 80,800 | 96,900 | 121,100 | 153,400 | 161,500 | |

| 40t | D \ W | 500 | 600 | 700 | 750 | 800 | 900 | 1,000 | 1,200 | 1,500 | 1,800 | 2000 ^{mm} |
|-------|-------------------|--------|--------|--------|--------|---------|---------|---------|---------|---------|---------|--------------------|
| | 250 ^{mm} | 14,400 | 17,400 | 20,300 | 23,400 | 25,000 | 26,000 | 28,800 | 34,700 | 43,200 | 51,900 | 57,600 |
| 300 | 17,400 | 20,900 | 24,300 | 27,800 | 29,500 | 31,200 | 34,700 | 41,600 | 51,900 | 62,300 | 69,200 | |
| 330 | 19,200 | 23,100 | 27,000 | 30,300 | 32,300 | 34,700 | 38,400 | 46,100 | 57,600 | 72,600 | 76,800 | |
| 350 | 20,300 | 25,000 | 28,200 | 32,000 | 34,200 | 36,300 | 40,400 | 48,500 | 60,500 | 80,700 | 80,700 | |
| 400 | 23,100 | 27,800 | 32,300 | 36,300 | 38,800 | 41,600 | 46,100 | 55,400 | 69,200 | 83,000 | 92,200 | |
| 450 | 26,000 | 31,200 | 36,300 | 40,600 | 43,300 | 46,700 | 51,900 | 62,300 | 77,800 | 93,400 | 109,400 | |
| 500 | 28,800 | 34,700 | 40,400 | 45,000 | 48,000 | 51,900 | 57,600 | 69,200 | 86,400 | 103,700 | 115,200 | |
| 600 | 34,700 | 41,600 | 48,500 | 53,600 | 57,100 | 62,300 | 69,200 | 83,000 | 103,700 | 124,400 | 138,200 | |
| 700 | 40,400 | 48,500 | 56,400 | 62,300 | 66,400 | 72,600 | 80,700 | 96,800 | 121,000 | 161,300 | 165,800 | |
| 900 | 51,900 | 62,300 | 72,600 | 77,800 | 83,000 | 93,400 | 103,700 | 124,400 | 155,500 | 186,700 | 222,300 | |
| 1,000 | 57,600 | 69,200 | 80,700 | 86,400 | 92,200 | 103,700 | 115,200 | 138,200 | 172,700 | 218,800 | 230,300 | |

| 50t | D \ W | 500 | 600 | 700 | 750 | 800 | 900 | 1,000 | 1,200 | 1,500 | 1,800 | 2000 ^{mm} |
|-------|-------------------|--------|---------|---------|---------|---------|---------|---------|---------|---------|---------|--------------------|
| | 250 ^{mm} | 18,100 | 21,700 | 25,200 | 29,200 | 31,200 | 32,400 | 36,100 | 43,200 | 54,000 | 64,900 | 72,000 |
| 300 | 21,700 | 25,900 | 30,200 | 34,600 | 36,900 | 38,900 | 43,200 | 51,900 | 64,900 | 77,700 | 86,400 | |
| 330 | 24,000 | 28,800 | 33,600 | 37,800 | 40,300 | 43,200 | 48,000 | 57,600 | 72,000 | 90,700 | 96,000 | |
| 350 | 25,200 | 31,200 | 35,300 | 39,900 | 42,600 | 45,400 | 50,500 | 60,500 | 75,600 | 100,800 | 102,200 | |
| 400 | 28,800 | 34,600 | 40,300 | 45,400 | 48,400 | 51,900 | 57,600 | 69,100 | 86,400 | 103,700 | 115,200 | |
| 450 | 32,400 | 38,900 | 45,400 | 50,800 | 54,200 | 58,300 | 64,900 | 77,700 | 97,200 | 116,600 | 136,800 | |
| 500 | 36,100 | 43,200 | 50,500 | 56,200 | 59,900 | 64,900 | 72,000 | 86,400 | 108,000 | 129,600 | 144,000 | |
| 600 | 43,200 | 51,900 | 60,500 | 67,000 | 71,400 | 77,700 | 86,400 | 103,700 | 129,600 | 155,400 | 172,700 | |
| 700 | 50,500 | 60,500 | 70,600 | 77,700 | 83,000 | 90,700 | 100,800 | 120,900 | 151,200 | 201,500 | 207,200 | |
| 900 | 64,900 | 77,700 | 90,700 | 97,200 | 103,700 | 116,600 | 129,600 | 155,400 | 194,400 | 233,200 | 277,800 | |
| 1,000 | 72,000 | 86,400 | 100,800 | 108,000 | 115,200 | 129,600 | 144,000 | 172,700 | 215,900 | 273,500 | 287,900 | |

※30mm・40mm・50mmの最大寸法は3000×1200mmです

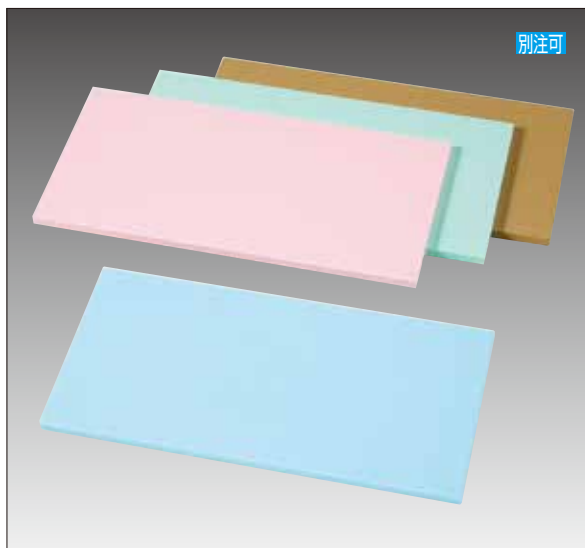

① 抗菌カラーマナ板 A-1 直 656-1010 / 色・グリーン、ブルー、ピンク、ブラウン / PE
価格合計が14万円以上元払

抗菌カラーマナ板寸法・価格表 (*40mm・50mmはブラウンのみです)

| 規格 | 寸法 | 15mm | 20mm | 30mm | 40mm | 50mm |
|------|-----------|---------|---------|---------|---------|---------|
| K101 | 500×250 | 8,700 | 11,500 | 17,400 | 27,400 | 35,300 |
| K102 | 600×300 | 12,400 | 16,700 | 25,000 | 39,400 | 50,700 |
| K103 | 700×330 | 16,200 | 21,600 | 32,300 | 51,100 | 65,800 |
| K104 | 800×400 | 22,200 | 29,500 | 44,300 | 70,000 | 90,100 |
| K105 | 900×450 | 28,000 | 37,400 | 56,100 | 88,600 | 114,100 |
| K106 | 1000×400 | 27,700 | 36,900 | 55,400 | 87,400 | 112,600 |
| K107 | 1000×500 | 34,700 | 46,100 | 69,200 | 109,300 | 140,800 |
| K108 | 1200×450 | 37,400 | 49,800 | 74,700 | 118,100 | 152,000 |
| K109 | 1200×500 | 41,600 | 55,400 | 83,000 | 131,200 | 168,900 |
| K110 | 1200×600 | 49,900 | 66,400 | 99,600 | 157,400 | 202,700 |
| K111 | 1500×500 | 51,900 | 69,200 | 103,800 | 164,000 | 211,100 |
| K112 | 1500×600 | 62,300 | 83,000 | 124,500 | 196,700 | 253,300 |
| K113 | 1800×600 | 74,700 | 99,600 | 149,400 | 236,000 | 304,000 |
| K114 | 1800×900 | 112,000 | 149,300 | 224,100 | 354,100 | 456,000 |
| K115 | 2000×1000 | 138,300 | 184,400 | 276,600 | 437,200 | 562,800 |

業務用 抗菌マナ板です!

※大腸菌、黄色ブドウ球菌、サルモネラ菌、腸炎ビブリオ等の24時間後の滅菌率は99.8%以上の試験結果 (日本食品衛生協会)を得ています。無機系抗菌剤を使用した強力滅菌の業務用マナ板です

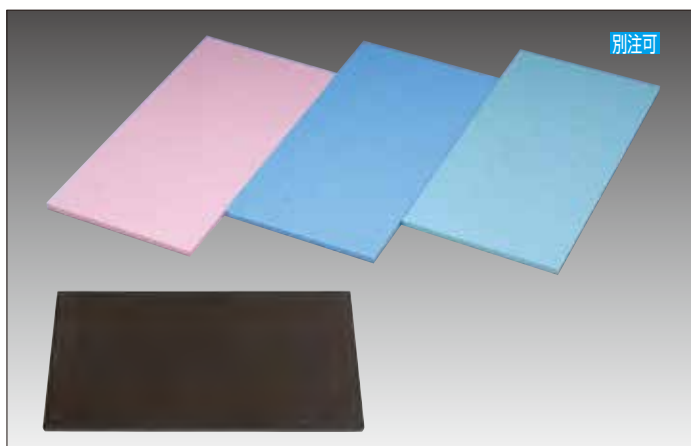

② カラーマナ板 A-6 直 656-3500 / PE

価格合計が14万円以上元払

※部門別に使用するマナ板の色を替えることにより
衛生的、効率的に管理することができます

色・グリーン、ブルー、ピンク、ブラック

※ブラックのみ10mm・15mm・20mmの厚みがあります
別途お見積りいたします

カラーマナ板寸法・価格表

| 厚み D | W | 500 | 600 | 700 | 900 | 1,000 | 1,200 | 1,500 | 1,800 | 2000 ^{mm} |
|------|-------------------|--------|--------|--------|--------|--------|--------|--------|---------|--------------------|
| 15t | 250 ^{mm} | 6,700 | 8,000 | 9,400 | 12,100 | 13,400 | 16,100 | 20,200 | 24,100 | 26,800 |
| | 300 | 8,000 | 9,600 | 11,300 | 14,400 | 16,100 | 19,300 | 24,100 | 28,900 | 32,200 |
| | 330 | 8,900 | 10,700 | 12,600 | 16,100 | 17,900 | 21,500 | 26,800 | 33,900 | 35,800 |
| | 400 | 10,700 | 12,900 | 15,000 | 19,300 | 21,500 | 25,800 | 32,200 | 38,600 | 43,000 |
| | 450 | 12,100 | 14,400 | 16,900 | 21,700 | 24,100 | 28,900 | 36,200 | 43,400 | 51,100 |
| | 500 | 13,400 | 16,100 | 18,800 | 24,100 | 26,800 | 32,200 | 40,300 | 48,400 | 53,700 |
| | 600 | 16,100 | 19,300 | 22,500 | 28,900 | 32,200 | 38,600 | 48,400 | 58,000 | 64,400 |
| | 700 | 18,800 | 22,500 | 26,200 | 33,900 | 37,600 | 45,100 | 56,300 | 75,200 | 77,300 |
| | 900 | 24,100 | 28,900 | 33,900 | 43,400 | 48,400 | 58,000 | 72,500 | 87,000 | 103,600 |
| | 1,000 | 26,800 | 32,200 | 37,600 | 48,400 | 53,700 | 64,400 | 80,500 | 102,100 | 107,400 |

| 厚み D | W | 500 | 600 | 700 | 900 | 1,000 | 1,200 | 1,500 | 1,800 | 2000 ^{mm} |
|------|-------------------|--------|--------|--------|--------|--------|--------|---------|---------|--------------------|
| 20t | 250 ^{mm} | 8,800 | 10,600 | 12,300 | 15,800 | 17,600 | 21,100 | 26,400 | 31,600 | 35,000 |
| | 300 | 10,600 | 12,700 | 14,800 | 19,000 | 21,100 | 25,300 | 31,600 | 37,800 | 42,000 |
| | 330 | 11,700 | 14,100 | 16,400 | 21,100 | 23,400 | 28,100 | 35,000 | 44,100 | 46,700 |
| | 400 | 14,100 | 16,900 | 19,700 | 25,300 | 28,100 | 33,700 | 42,000 | 50,500 | 56,100 |
| | 450 | 15,800 | 19,000 | 22,200 | 28,500 | 31,600 | 37,800 | 47,300 | 56,800 | 66,600 |
| | 500 | 17,600 | 21,100 | 24,600 | 31,600 | 35,000 | 42,000 | 52,600 | 63,100 | 70,000 |
| | 600 | 21,100 | 25,300 | 29,500 | 37,800 | 42,000 | 50,500 | 63,100 | 75,600 | 84,000 |
| | 700 | 24,600 | 29,500 | 34,400 | 44,100 | 49,100 | 58,900 | 73,500 | 98,100 | 100,800 |
| | 900 | 31,600 | 37,800 | 44,100 | 56,800 | 63,100 | 75,600 | 94,600 | 113,400 | 135,200 |
| | 1,000 | 35,000 | 42,000 | 49,100 | 63,100 | 70,000 | 84,000 | 105,000 | 133,100 | 140,000 |



① クッキングカット **H-2** 直 **656-0011** / 合成ゴム
価格合計が10万円以上元払

| 規格・寸法 | 1枚 | 規格・寸法 | 1枚 |
|-------------|---------|--------------|----------|
| 500×250×15 | ¥ 9,400 | 1000×400×15 | ¥ 29,500 |
| 500×250×20 | ¥12,500 | 1000×400×20 | ¥ 39,300 |
| 500×250×30 | ¥18,500 | 1000×400×30 | ¥ 59,000 |
| 500×330×15 | ¥12,500 | 1000×500×15 | ¥ 36,900 |
| 500×330×20 | ¥16,400 | 1000×500×20 | ¥ 49,300 |
| 500×330×30 | ¥24,600 | 1000×500×30 | ¥ 73,700 |
| 600×300×20 | ¥17,800 | 1000×1000×15 | ¥ 73,700 |
| 600×300×30 | ¥26,300 | 1000×1000×20 | ¥ 98,200 |
| 600×330×15 | ¥14,400 | 1000×1000×30 | ¥147,800 |
| 600×330×20 | ¥19,500 | 1200×450×20 | ¥ 53,000 |
| 600×330×30 | ¥29,200 | 1200×450×30 | ¥ 80,100 |
| 750×330×15 | ¥18,200 | 1200×600×20 | ¥ 70,600 |
| 750×330×20 | ¥24,400 | 1200×600×30 | ¥106,000 |
| 750×330×30 | ¥36,600 | 1500×600×20 | ¥ 88,400 |
| 900×300×20 | ¥26,400 | 1500×600×30 | ¥133,100 |
| 900×300×30 | ¥39,600 | 1800×600×20 | ¥106,500 |
| 900×360×20 | ¥31,900 | 1800×600×30 | ¥159,700 |
| 900×360×30 | ¥47,900 | 1800×900×20 | ¥159,700 |
| 900×450×20 | ¥39,400 | 1800×900×30 | ¥239,000 |
| 900×450×30 | ¥59,600 | 2000×1000×20 | ¥197,100 |
| 1000×330×15 | ¥24,200 | 2000×1000×30 | ¥296,500 |
| 1000×330×20 | ¥32,400 | | |
| 1000×330×30 | ¥48,500 | | |
| 1000×370×15 | ¥27,400 | | |
| 1000×370×20 | ¥36,500 | | |
| 1000×370×30 | ¥54,300 | | |



③ 耐熱抗菌マナ板スーパー100 **A-3** 直 **666-1500** / PE
価格合計が12万円以上元払 / 耐熱温度100℃

| 規格 | 寸法 | 20mm | 30mm |
|------|----------|---------|---------|
| S1 | 500×250 | ¥12,000 | ¥16,900 |
| S2 | 550×270 | ¥14,200 | ¥20,100 |
| S3 | 600×300 | ¥17,200 | ¥24,300 |
| S5 | 750×330 | ¥23,700 | ¥33,400 |
| S6 | 750×450 | ¥32,300 | ¥45,600 |
| S7 | 840×390 | ¥31,400 | ¥44,300 |
| S9 | 900×450 | ¥38,800 | ¥54,700 |
| S10B | 1000×400 | ¥38,300 | ¥54,000 |
| S10D | 1000×500 | ¥47,900 | ¥67,600 |
| S11A | 1200×450 | ¥51,700 | ¥73,000 |
| S11B | 1200×600 | ¥68,900 | ¥97,300 |

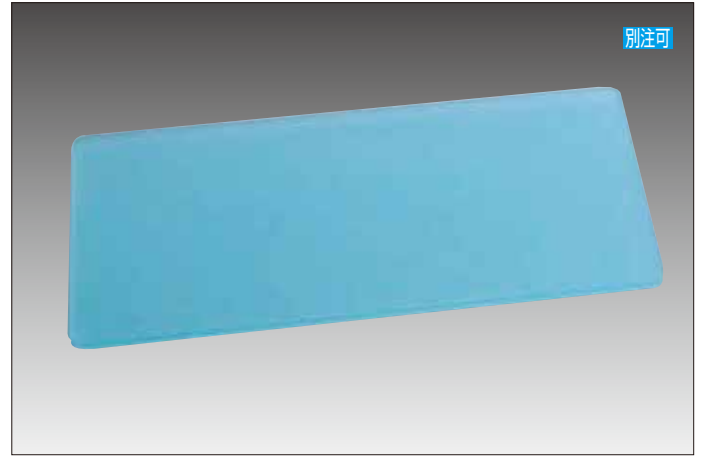

② ニューソフトマナ板 **E-15** 直 / PVC

| 厚み | 規格 | 寸法 | 1枚 | 元払 | |
|------|-------|----------|---------|-----|----------|
| 8mm | 8S-1 | 1000×700 | ¥35,200 | 4枚 | 656-8170 |
| | 8S-2 | 1000×490 | ¥24,900 | 6枚 | 656-8150 |
| | 8S-3 | 700×440 | ¥15,500 | 8枚 | 656-8745 |
| | 8S-4 | 700×390 | ¥13,700 | 10枚 | 656-8740 |
| | 8S-5 | 700×340 | ¥12,100 | 12枚 | 656-8735 |
| | 8S-6 | 490×340 | ¥ 8,500 | 15枚 | 656-8535 |
| | 8S-7 | 700×290 | ¥10,200 | 15枚 | 656-8730 |
| | 8S-8 | 500×240 | ¥ 6,300 | 20枚 | 656-8525 |
| 12mm | 12S-1 | 1000×700 | ¥52,800 | 3枚 | 656-2170 |
| | 12S-2 | 1000×490 | ¥36,700 | 4枚 | 656-2150 |
| | 12S-3 | 700×440 | ¥23,300 | 6枚 | 656-2745 |
| | 12S-4 | 700×390 | ¥20,600 | 6枚 | 656-2740 |
| | 12S-5 | 700×340 | ¥18,100 | 8枚 | 656-2735 |
| | 12S-6 | 490×340 | ¥12,800 | 10枚 | 656-2535 |
| | 12S-7 | 700×290 | ¥15,200 | 10枚 | 656-2730 |
| | 12S-8 | 500×240 | ¥ 9,200 | 15枚 | 656-2525 |

※包丁に優しい軟かなマナ板です

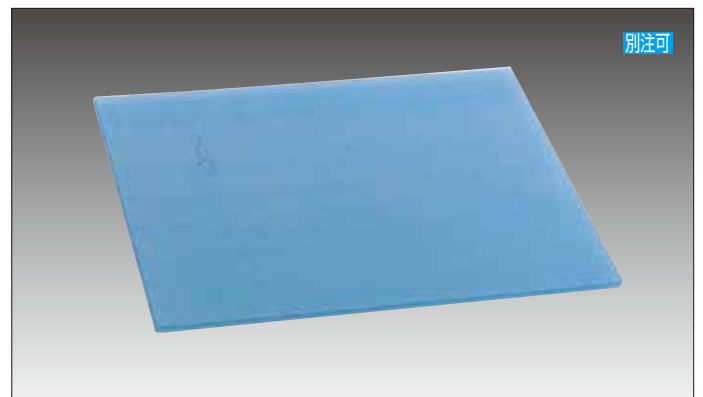

④ ソフトタイプマナ板 **C-12** 直 **要納確** / PVC

| 厚み | 規格 | 寸法 | 1枚 | 元払 | |
|-----|--------|----------|---------|-----|----------|
| 5mm | 5S35-A | 350×200 | ¥ 1,900 | 50枚 | 656-5320 |
| | 5S35-B | 350×250 | ¥ 2,500 | 40枚 | 656-5325 |
| | 5S5-A | 500×200 | ¥ 2,700 | 40枚 | 656-5520 |
| | 5S5-B | 500×250 | ¥ 3,300 | 30枚 | 656-5525 |
| | 5S5-D | 500×350 | ¥ 4,500 | 30枚 | 656-5535 |
| | 5S7-C | 700×300 | ¥ 5,200 | 20枚 | 656-5730 |
| | 5S7-D | 700×350 | ¥ 6,300 | 20枚 | 656-5735 |
| | 5S7-E | 700×400 | ¥ 7,200 | 20枚 | 656-5740 |
| | 5S7-F | 700×450 | ¥ 8,100 | 15枚 | 656-5745 |
| | 5S10-G | 1000×500 | ¥13,700 | 10枚 | 656-5150 |
| 8mm | 8S35-A | 350×200 | ¥ 3,000 | 30枚 | 656-5321 |
| | 8S35-B | 350×250 | ¥ 4,000 | 25枚 | 656-5326 |
| | 8S5-A | 500×200 | ¥ 4,300 | 20枚 | 656-5521 |
| | 8S5-B | 500×250 | ¥ 5,000 | 20枚 | 656-5526 |
| | 8S5-D | 500×350 | ¥ 6,800 | 15枚 | 656-5536 |
| | 8S7-C | 700×300 | ¥ 8,200 | 10枚 | 656-5731 |
| | 8S7-D | 700×350 | ¥ 9,700 | 10枚 | 656-5736 |
| | 8S7-E | 700×400 | ¥11,100 | 10枚 | 656-5741 |
| | 8S7-F | 700×450 | ¥12,600 | 8枚 | 656-5746 |
| | 8S10-G | 1000×500 | ¥20,100 | 5枚 | 656-5151 |

※包丁に優しい軟かなマナ板です

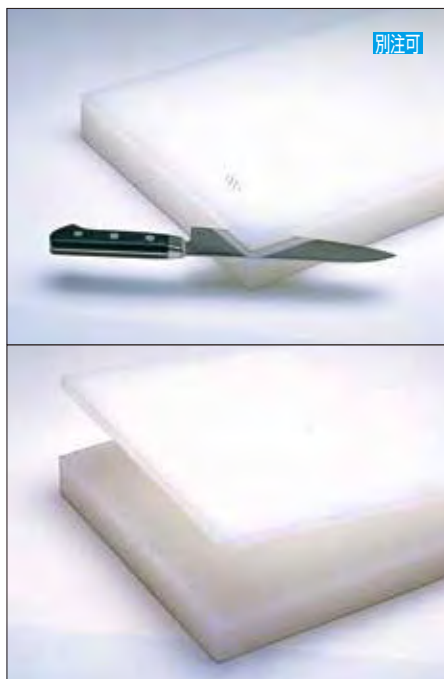

① 積層マナ板 B-7 直 656-6500 / 価格合計10万円以上で元払 / PE

| 規格 | 寸法 | 20mm | 30mm | 40mm | 50mm |
|--------|-----------|---------|---------|---------|---------|
| SE-1 | 500×240 | 7,700 | 11,600 | 15,500 | 19,400 |
| SE-3 | 600×290 | 12,600 | 19,100 | 25,500 | 32,000 |
| SE-5 | 750×330 | 17,400 | 25,600 | 35,000 | 44,000 |
| SE-6 | 750×450 | 23,900 | 35,900 | 47,800 | 59,800 |
| SE-8 | 900×360 | 22,900 | 34,500 | 45,800 | 57,500 |
| SE-9 | 900×450 | 28,800 | 43,100 | 57,500 | 71,900 |
| SE-10B | 1000×400 | 28,300 | 42,500 | 56,800 | 71,000 |
| SE-11A | 1200×450 | 40,300 | 60,500 | 77,900 | 97,500 |
| SE-11B | 1200×600 | 53,900 | 80,700 | 104,100 | 130,100 |
| SE-15B | 1500×540 | 60,500 | 90,800 | 117,100 | 146,500 |
| SE-15C | 1500×600 | 67,300 | 101,000 | 130,100 | 162,600 |
| SE-18A | 1800×600 | 80,700 | 121,200 | 156,300 | 195,200 |
| SE-18B | 1800×900 | 104,900 | 157,600 | 210,100 | 262,500 |
| SE-20 | 2000×1000 | 129,600 | 194,500 | 259,300 | 324,200 |
| SE-24 | 2400×1200 | 186,700 | 274,200 | 373,500 | 466,900 |

※10mmの基本のマナ板に5mmのマナ板を接着しています。断面コーナー部分に包丁を入れはがします



② 木製マナ板(スプルス) C-2 直

| 規格・寸法 | 1枚 | |
|-------------|----------|----------|
| 750×400×45 | ¥ 42,000 | 656-7744 |
| 900×360×45 | ¥ 45,000 | 656-7934 |
| 900×400×45 | ¥ 74,000 | 656-7944 |
| 900×400×60 | ¥ 84,000 | 656-7946 |
| 1000×400×60 | ¥ 92,000 | 656-7146 |
| 1000×450×60 | ¥ 98,000 | 656-7156 |
| 1200×450×60 | ¥126,000 | 656-7256 |
| 1200×450×90 | ¥188,000 | 656-7259 |
| 1500×400×60 | ¥130,000 | 656-7546 |
| 1500×450×90 | ¥230,000 | 656-7559 |



③ 耐熱家庭用マナ板(抗菌剤入り) C-5 在

| 規格 | 寸法 | 1枚 | |
|----|------------|--------|----------|
| SW | 320×220×13 | ¥1,600 | 666-1601 |
| MW | 370×250×13 | ¥2,100 | 666-1603 |
| LW | 400×270×13 | ¥2,300 | 666-1605 |

※耐熱温度90℃ / PE
食洗機使用できます

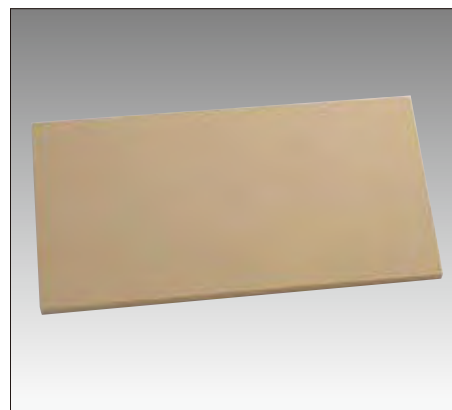

④ 抗菌マナ板家庭用 A-1 直 納2 / PE

| 規格 | 寸法 | 1枚(1本) | 元払 | |
|----|------------|--------|-----|----------|
| S | 370×210×12 | ¥4,300 | 40枚 | 656-1002 |
| M | 410×230×12 | ¥5,300 | 30枚 | 656-1003 |
| L | 440×250×12 | ¥6,400 | 30枚 | 656-1004 |

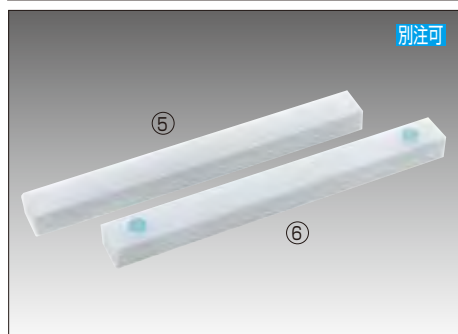

⑤ 白マナ板 角材 A-5 納4

| 規格 | 寸法 | 1本 | |
|-----|-----------|--------|----------|
| 400 | 400×40×30 | ¥2,300 | 658-0040 |
| 450 | 450×50×40 | ¥4,300 | 658-0045 |
| 500 | 500×50×40 | ¥4,500 | 658-0050 |

⑥ すべり止め加工 C-3 納4

1ヶ所 ¥500 658-0010
※加工には厚み40mm以上が必要です

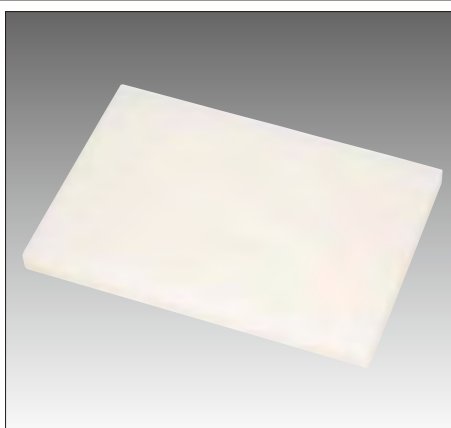

⑦ マナ板削り A-4 納7

1cm²当り ¥2 656-2010
※両面削り、通常10mm程度削ります
凹面が深い場合、跡が残ります



⑧ 家庭用マナ板白(抗菌剤入り) C-9 在 / PE

| 規格 | 寸法 | 1枚 | |
|----|------------|--------|----------|
| 特大 | 440×250×13 | ¥2,100 | 656-9005 |
| 大 | 410×230×13 | ¥1,800 | 656-9004 |
| 小 | 350×205×13 | ¥1,560 | 656-9002 |

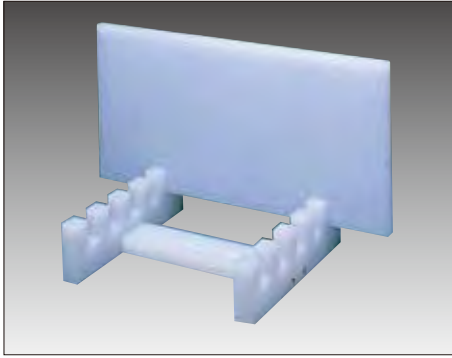

① マナ板ラックP E-7 納2
寸法・350×340×100
1台 ¥15,400 656-2233
※20mm厚2枚、30mm厚3枚収納

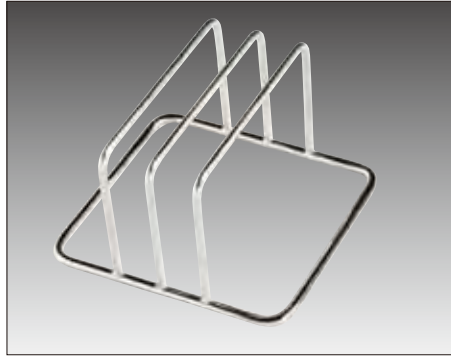

② コンパクトマナ板立 CMT-2(18-8) C-3 在
寸法・200×200×138
1台 ¥4,800 657-0002
※30mm厚 2枚収納



③ コンパクトマナ板立 CMT-3(18-8) C-3 在
寸法・200×200×138
1台 ¥5,500 657-0003
※30mm厚 3枚収納



別注可

④ コンパクトマナ板立CMT-4(18-8) C-3 在
寸法・200×200×138
1台 ¥5,900 656-2234
※タテ・横兼用型、30mm厚4枚収納

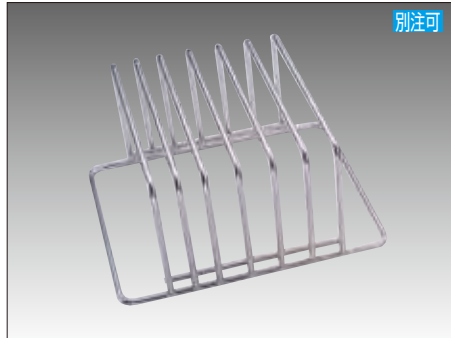

別注可

⑤ マナ板立て横型MY-6(18-8) C-3 在
寸法・400×345×190
1台 ¥23,000 656-9936
※20mm厚2枚、30mm厚4枚収納



別注可

⑥ マナ板立てタテ型MT-5(18-8) C-16 直
寸法・290×280×330
1台 ¥16,000 656-9935
※30mm厚5枚収納



別注可

⑦ 白マナ板台 E-7 直 納2

| 規格 | 寸法 | 1組(2本) | 元払 | |
|------|---------|---------|----|----------|
| D-35 | 350×160 | ¥12,100 | 8組 | 656-5035 |
| D-40 | 400×160 | ¥13,000 | 8組 | 656-5040 |
| D-45 | 450×160 | ¥14,300 | 6組 | 656-5045 |
| D-50 | 500×160 | ¥15,400 | 6組 | 656-5050 |

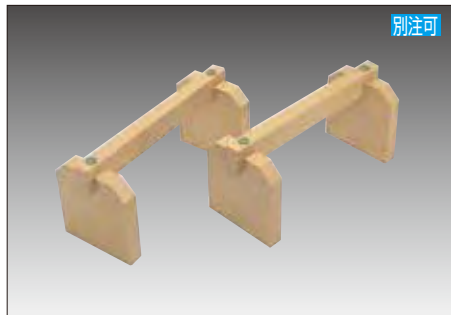

別注可

⑧ 抗菌マナ板台 E-2 納3

| 規格 | 寸法 | 1組(2本) | |
|-------|---------|---------|----------|
| KD-35 | 350×190 | ¥18,000 | 656-5235 |
| KD-40 | 400×190 | ¥18,200 | 656-5240 |
| KD-45 | 450×190 | ¥18,400 | 656-5245 |
| KD-50 | 500×190 | ¥18,600 | 656-5250 |



⑨ 18-8溶丁マナ板スタンド DP-1079 C-16 直

寸法・162×142×H231
1台 ¥3,700 665-7006
※マナ板厚み35mmまで、
包丁刃渡り210mm4本まで

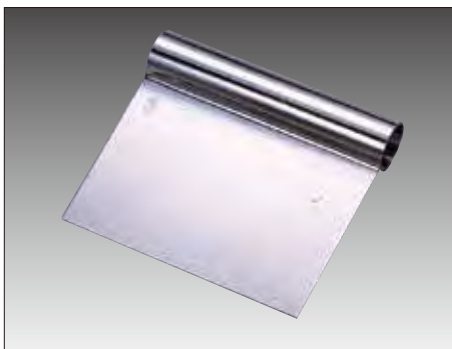

⑩ ステンスケッパー(18-0) C-16 在

| 規格 | 1個 | | 規格 | 1個 | |
|-----|------|----------|-----|--------|----------|
| 90 | ¥860 | 663-8709 | 135 | ¥1,020 | 663-8713 |
| 105 | ¥900 | 663-8710 | 150 | ¥1,180 | 663-8715 |
| 120 | ¥970 | 663-8712 | 180 | ¥1,250 | 663-8718 |

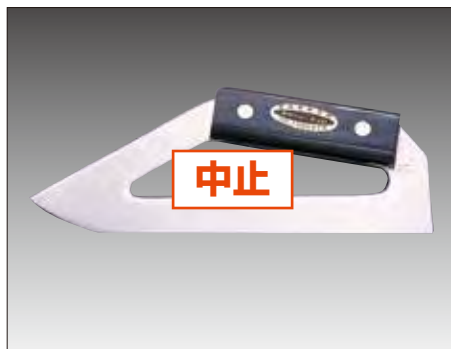

中止

⑪ クリーンエッジ(18-8) E-11 在

寸法・200×80
1個 656-9010



⑫ ダブルエッジスクレイパー(18-8) N-2 直

寸法・220×100
1個 ¥8,400 656-9020
※片側のエッジがいたんだら柄を反対側につけて
再使用して下さい。柄は抗菌プラスチック

① 18-0釘打1段用包丁差し **C-2** 在

| 規格 | 寸法 | 1台 | |
|----|------------|---------|----------|
| 大 | 300×50×370 | ¥14,000 | 665-7011 |
| 小 | 230×50×370 | ¥12,400 | 665-7016 |

※プラ板仕様

② 18-0釘打2段用包丁差し **C-2** 在

| 規格 | 寸法 | 1台 | |
|----|-------------|---------|----------|
| 大 | 300×100×370 | ¥21,400 | 665-7021 |
| 小 | 230×100×370 | ¥19,500 | 665-7026 |

※プラ板仕様

③ 18-8ナイフブロックFK-1000 **C-16** 直
寸法・158×256×310H
1台 ¥30,000 666-1000④ 18-0流掛1段用包丁差し **C-2** 在

| 規格 | 寸法 | 1台 | |
|----|------------|---------|----------|
| 大 | 300×50×370 | ¥14,400 | 665-7013 |
| 小 | 230×50×370 | ¥12,800 | 665-7018 |

⑤ 18-0流掛2段用包丁差し **C-2** 在

| 規格 | 寸法 | 1台 | |
|----|-------------|---------|----------|
| 大 | 300×100×370 | ¥21,800 | 665-7023 |
| 小 | 230×100×370 | ¥19,900 | 665-7028 |

⑥ ラップラック包丁差し **N-4** 在
寸法・355×115×380
1台 ¥9,700 656-9510⑦ ラップラック業務用(アルカリ溶液) **N-4** 在
容量・500g / サビ止め、殺菌効果があります
1個 ¥2,600 656-9500⑧ 殺菌灯付包丁差しCS-NS3 **E-3** 在 (18-8)
寸法・290×50×390 / 3本用 / 100V・6W
1台 ¥22,000 658-0063⑨ 殺菌灯付包丁差しCS-NS6 **E-3** 在 (18-8)
寸法・348×80×405 / 6本用 / 100V・10W
1台 ¥28,000 658-0066⑩ 包丁殺菌庫K-104型 **C-3** 直 (18-8)
寸法・330×130×572 / 4本用 / 100V・10W
1台 ¥65,500 657-0104
※小ナイフ3本も入り、7本用としても使用可
刃長370mmまで収納可能です



① 交換用殺菌ランプ E-5 在

| 規格 | 1本 | |
|-----|--------|----------|
| 6W | ¥2,600 | 656-9916 |
| 10W | ¥2,600 | 656-9910 |
| 15W | ¥3,000 | 656-9915 |

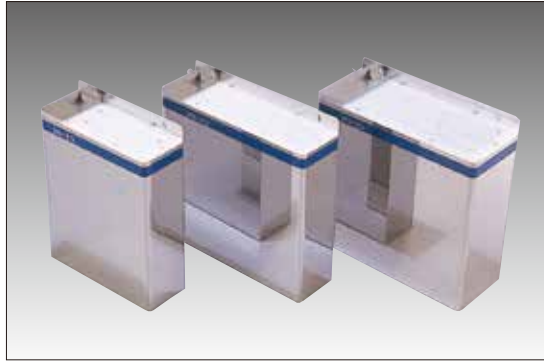

② 殺菌灯付包丁差しH(18-8) E-8 在

| 規格 | 寸法 | 1台 | | 備考 |
|--------------|-------------|---------|----------|-------------|
| CS-S2(6本用) | 340×120×440 | ¥43,000 | 656-9306 | 100V 10W |
| CS-S2L(8本用) | 430×120×440 | ¥47,000 | 656-9308 | |
| CS-S3L(12本用) | 430×170×440 | ¥51,000 | 656-9312 | |



③ 包丁殺菌庫 K-108S型 C-3 直
寸法・460×135×510 / 8本用 / 100V・10W
1台 ¥72,000 656-9211 / 18-8ステンレス
※最大刃長320mmまで収納可能



④ 殺菌灯付包丁差しLCS-G7 C-5 在
寸法・450×160×580 / 7本用 / 100V・10W
1台 ¥74,000 656-9307 / 18-0ステンレス



⑤ 殺菌灯付包丁差しLCS-G10 E-10 在
寸法・500×210×700 / 10本用 / 100V・10W
1台 ¥101,000 656-9310 / 18-8ステンレス



⑥ 殺菌灯付包丁差しLCS-V6 E-17 直
寸法・370×110×630 / 6本用 / 100V・10W
1台 ¥65,000 656-9206 / 18-8ステンレス



DS-116型



DS-113型



DS-114A型



DS-115A型

⑦ 殺菌庫 H-6 直 / 18-8ステンレス / 通常タイプは殺菌灯のみ、DSタイプは殺菌灯+乾燥機付

| 規格 | 寸法 | 1台 | | 殺菌灯 | 乾燥機 | 収納物(最大収納寸法) |
|----------|--------------|----------|----------|-------|------|---------------------------------|
| 116型 | 500×350×777 | ¥148,000 | 656-9116 | 15W×2 | - | 包丁8本(柄・180,刃長430) |
| DS-116型 | 500×350×887 | ¥246,000 | 656-9416 | 15W×2 | 450W | マナ板4枚(615×305×32) |
| 113型 | 600×500×1030 | ¥238,000 | 656-9113 | 15W×3 | - | 包丁20本(柄・155,刃長290) |
| DS-113型 | 600×500×1030 | ¥336,000 | 656-9413 | 15W×3 | 450W | マナ板6枚(655×365×43) |
| 114A型 | 850×600×1430 | ¥339,000 | 656-9114 | 15W×3 | - | 包丁30本(柄・165,刃長380) |
| DS-114A型 | 850×600×1430 | ¥438,000 | 656-9414 | 15W×3 | 500W | マナ板10枚(1055×465×43) |
| 115A型 | 600×600×1650 | ¥374,000 | 656-9115 | 15W×3 | - | 包丁20本(柄・165,刃長395)シャモじ10本(1230) |
| DS-115A型 | 600×600×1650 | ¥466,000 | 656-9415 | 15W×3 | 450W | マナ板6枚(1270×465×43) |

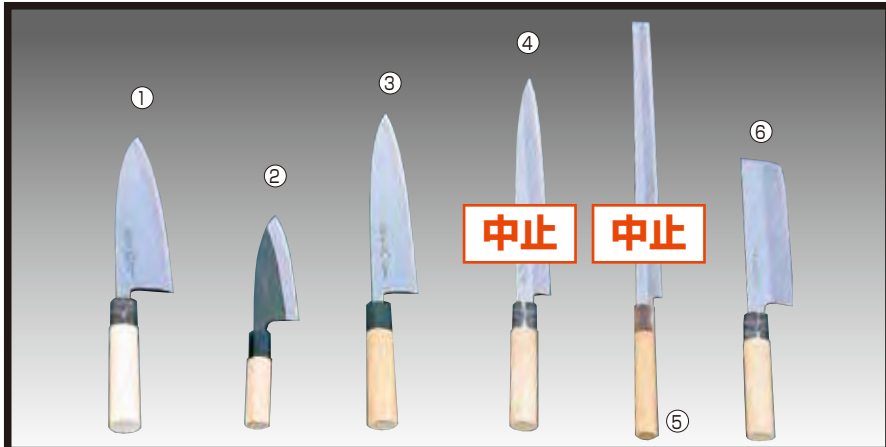

包丁白紙鋼仕上 C-12 在 / PC桂柄

① 白鋼出刃

| 規格(刃長) | 1本 | |
|------------|---------|----------|
| F-900(120) | ¥ 8,000 | 661-6900 |
| F-905(240) | 中止 | 661-6905 |

③ 白鋼身卸し

| 規格(刃長) | 1本 | |
|------------|---------|----------|
| F-933(180) | ¥10,500 | 661-6933 |
| F-917(210) | ¥12,500 | 661-6917 |
| F-934(240) | 中止 | 661-6934 |

⑤ 白鋼タコ引

| 規格(刃長) | 1本 | |
|------------|---------|----------|
| F-918(165) | ¥ 9,000 | 661-6918 |
| F-919(180) | ¥10,000 | 661-6919 |
| F-935(210) | ¥22,000 | 661-6935 |
| F-936(240) | ¥28,500 | 661-6936 |

④ 白鋼柳刃

| 規格(刃長) | 1本 | |
|------------|----|----------|
| F-909(270) | | 661-6909 |
| F-910(300) | | 661-6910 |

⑥ 白鋼薄刃

| 規格(刃長) | 1本 | |
|------------|---------|----------|
| F-918(165) | ¥ 9,000 | 661-6918 |
| F-919(180) | ¥10,000 | 661-6919 |
| F-935(210) | ¥22,000 | 661-6935 |
| F-936(240) | ¥28,500 | 661-6936 |

② あじ切

| 規格(刃長) | 1本 | |
|------------|--------|----------|
| F-897(105) | ¥5,200 | 661-6897 |
| F-898(120) | 中止 | 661-6898 |

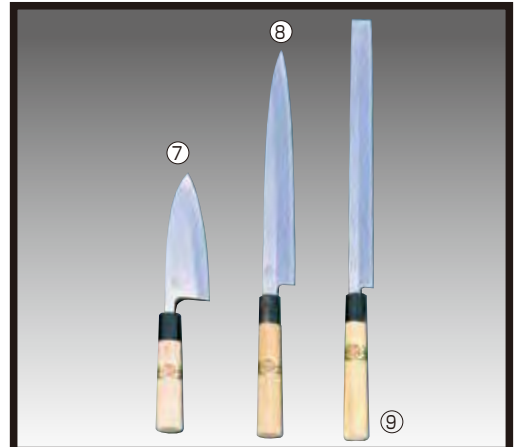

包丁本霞仕上 E-17 在 (⑨ タコ引のみ 在) / 水牛柄

⑦ 出刃

| 規格 | 1本 | |
|-----|---------|----------|
| 105 | ¥13,400 | 661-1110 |
| 120 | ¥14,200 | 661-1112 |
| 135 | ¥15,400 | 661-1113 |
| 150 | ¥17,800 | 661-1115 |
| 165 | ¥21,000 | 661-1116 |
| 180 | ¥24,200 | 661-1118 |
| 195 | ¥27,000 | 661-1119 |
| 210 | ¥31,800 | 661-1121 |
| 240 | ¥40,800 | 661-1124 |

⑧ 柳刃

| 規格 | 1本 | |
|-----|---------|----------|
| 240 | ¥22,400 | 661-1024 |
| 270 | ¥25,600 | 661-1027 |
| 300 | ¥28,600 | 661-1030 |
| 330 | ¥35,400 | 661-1033 |
| 360 | ¥44,000 | 661-1036 |

⑨ タコ引

| 規格 | 1本 | |
|-----|---------|----------|
| 240 | ¥22,400 | 661-1224 |
| 270 | ¥25,600 | 661-1227 |
| 300 | ¥28,600 | 661-1230 |
| 330 | ¥35,400 | 661-1233 |
| 360 | ¥44,000 | 661-1236 |



⑩～⑲ は白龍鋼本霞仕上の高級包丁です(水牛柄) E-17 在 / ⑳㉑ はさびないα(アルファ)鋼仕上

⑩ 本霞柳刃

| 規格 | 1本 | |
|-----|---------|----------|
| 240 | ¥24,200 | 661-3024 |
| 270 | ¥28,500 | 661-3027 |
| 300 | 中止 | 661-3030 |
| 330 | ¥36,200 | 661-3033 |
| 360 | ¥40,300 | 661-3036 |

⑬ 本霞出刃

| 規格 | 1本 | |
|-----|---------|----------|
| 180 | ¥25,900 | 661-3118 |
| 210 | 中止 | 661-3121 |
| 240 | ¥43,800 | 661-3124 |
| 270 | ¥57,100 | 661-3127 |
| 300 | ¥71,300 | 661-3130 |

⑮ 鎌型薄刃

| 規格 | 1本 | |
|-----|---------|----------|
| 210 | ¥31,400 | 661-3821 |
| 225 | ¥31,900 | 661-3822 |
| 240 | ¥40,500 | 661-3824 |

⑲ 黒打鉾切

| 規格 | 1本 | |
|-----|---------|----------|
| 240 | ¥36,200 | 661-3324 |
| 270 | ¥40,600 | 661-3327 |
| 300 | ¥50,700 | 661-3330 |
| 330 | ¥59,900 | 661-3333 |

㉑ アルファ鋼ツバ付牛刀

| 規格 | 1本 | |
|-----|---------|----------|
| 180 | ¥12,200 | 661-4118 |
| 210 | ¥13,500 | 661-4121 |
| 240 | ¥16,500 | 661-4124 |
| 270 | ¥20,900 | 661-4127 |
| 300 | ¥26,400 | 661-4130 |
| 330 | ¥35,100 | 661-4133 |
| 360 | ¥40,400 | 661-4136 |

⑪ 本霞タコ引

| 規格 | 1本 | |
|-----|---------|----------|
| 240 | ¥22,400 | 661-3224 |
| 270 | ¥26,500 | 661-3227 |
| 300 | ¥28,300 | 661-3230 |
| 330 | ¥33,500 | 661-3233 |
| 360 | ¥40,300 | 661-3236 |

⑭ 卸出刃

| 規格 | 1本 | |
|-----|---------|----------|
| 210 | ¥38,500 | 661-3421 |
| 225 | ¥42,900 | 661-3422 |
| 240 | ¥52,600 | 661-3424 |

⑰ ふく引

| 規格 | 1本 | |
|-----|---------|----------|
| 240 | ¥22,400 | 661-3924 |
| 270 | 中止 | 661-3927 |
| 300 | ¥28,300 | 661-3930 |
| 330 | ¥33,500 | 661-3933 |

㉒ 本霞寿し切

| 規格 | 1本 | |
|-----|---------|----------|
| 225 | 中止 | 661-3522 |
| 240 | ¥45,600 | 661-3524 |

㉓ アルファ鋼ベティナイフ

| 規格 | 1本 | |
|-----|---------|----------|
| 120 | ¥ 9,200 | 661-4112 |
| 150 | ¥10,100 | 661-4115 |

⑫ 本霞小出刃

| 規格 | 1本 | |
|-----|---------|----------|
| 120 | ¥16,700 | 661-3112 |
| 135 | ¥15,500 | 661-3113 |
| 150 | ¥20,200 | 661-3115 |
| 165 | ¥21,700 | 661-3116 |

⑮ 東型薄刃

| 規格 | 1本 | |
|-----|---------|----------|
| 180 | ¥23,000 | 661-3618 |
| 195 | ¥25,300 | 661-3619 |
| 210 | ¥33,200 | 661-3621 |
| 225 | ¥31,300 | 661-3622 |
| 240 | ¥44,200 | 661-3624 |

⑱ 饅首キ

| 規格 | 1本 | |
|-----|---------|----------|
| 150 | ¥23,300 | 661-3715 |
| 180 | ¥31,100 | 661-3718 |
| 210 | ¥42,700 | 661-3721 |
| 240 | ¥46,800 | 661-3724 |

㉑ 冷凍用巾用牛刀

| 規格 | 1本 | |
|-----|---------|----------|
| 300 | ¥24,000 | 661-4230 |
| 330 | ¥31,000 | 661-4233 |



包丁源正房 C-12 在 / 白鋼仕上・PC柄

① 正房薄刃

| 規格 | 1本 | |
|-----|---------|----------|
| 165 | ¥10,600 | 662-5316 |
| 180 | ¥11,700 | 662-5318 |
| 210 | ¥19,200 | 662-5321 |
| 240 | ¥33,300 | 662-5324 |

③ 正房柳刃

| 規格 | 1本 | |
|-----|---------|----------|
| 210 | ¥ 8,600 | 662-5221 |
| 240 | ¥12,100 | 662-5224 |
| 270 | ¥15,100 | 662-5227 |
| 300 | ¥19,500 | 662-5230 |
| 330 | ¥30,800 | 662-5233 |

⑤ 正房出刃

| 規格 | 1本 | |
|-----|---------|----------|
| 105 | ¥ 9,300 | 662-5010 |
| 120 | ¥ 9,700 | 662-5012 |
| 150 | ¥11,500 | 662-5015 |
| 165 | ¥12,900 | 662-5016 |
| 180 | ¥14,600 | 662-5018 |
| 210 | ¥26,000 | 662-5021 |
| 240 | ¥34,600 | 662-5024 |

② 正房身卸し

| 規格 | 1本 | |
|-----|---------|----------|
| 180 | ¥12,100 | 662-5118 |
| 210 | ¥14,300 | 662-5121 |
| 240 | ¥19,300 | 662-5124 |

④ 正房あじ刃

| 規格 | 1本 | |
|-----|--------|----------|
| 120 | ¥7,700 | 662-5112 |

ステンレス和包丁成平作 C-10 直納4 / ステンレス・PC柄

⑥ 成平三徳 FC-79(刃長・165)
1本 662-0079

⑨ 成平あじ切 FC-70(刃長・105)
1本 662-0070

⑦ 成平菜切 FC-80(刃長・160)
1本 662-0080

⑩ 成平出刃

| 規格(刃長) | 1本 | |
|------------|----|----------|
| FC-71(130) | | 662-0071 |
| FC-72(150) | | 662-0072 |
| FC-81(165) | | 662-0081 |
| FC-73(180) | | 662-0073 |
| FC-74(210) | | 662-0074 |

⑧ 成平柳刃

| 規格(刃長) | 1本 | |
|------------|----|----------|
| FC-75(210) | | 662-0075 |
| FC-76(240) | | 662-0076 |
| FC-77(270) | | 662-0077 |
| FC-78(300) | | 662-0078 |



MVモリブデン鋼和包丁 C-12 直納4 / PC柄

| 番号 | 品名・規格(刃長) | 1本 | |
|----|--------------------|----|----------|
| ⑪ | MV三徳 FU-948(170) | | 662-0948 |
| ⑫ | MV菜切 FU-949(165) | | 662-0949 |
| ⑬ | MVあじ切 FU-1050(105) | | 662-1050 |
| ⑭ | MVあじ切 FU-1051(120) | | 662-1051 |
| ⑮ | MV出刃 FU-1053(150) | | 662-1053 |

| 番号 | 品名・規格(刃長) | 1本 | |
|----|-------------------|----|----------|
| ⑯ | MV出刃 FU-1054(165) | | 662-1054 |
| ⑰ | MV出刃 FU-1055(180) | | 662-1055 |
| ⑱ | MV柳刃 FU-1056(210) | | 662-1056 |
| ⑲ | MV柳刃 FU-1057(240) | | 662-1057 |
| ⑳ | MV柳刃 FU-1058(270) | | 662-1058 |

| 番号 | 品名・規格(刃長) | 1本 | |
|----|-------------------|----|----------|
| ㉑ | MV柳刃 FU-1059(300) | | 662-1059 |
| ㉒ | MV鋸引 FU-1060(240) | | 662-1060 |
| ㉓ | MV鋸引 FU-1061(270) | | 662-1061 |
| ㉔ | MV鋸引 FU-1062(300) | | 662-1062 |



包丁関鐔蔵作 C-10 在

| 番号 | 品名規格(刃長) | 1本 | |
|----|------------|--------|----------|
| ① | 関ペティ (120) | ¥1,540 | 662-5401 |
| ② | 関小出刃 (105) | | 662-5402 |
| ③ | 関出刃 (150) | ¥2,700 | 662-5403 |
| ④ | 関柳刃 (205) | | 662-5404 |
| ⑤ | 関牛刀 (180) | ¥2,100 | 662-5405 |
| ⑥ | 関三徳 (170) | | 662-5406 |
| ⑦ | 関薄刃 (165) | ¥2,100 | 662-5407 |

イラストマー持手包丁 N-1 直納4

| 番号 | 規格 | 1本 | |
|----|-----------------|----|----------|
| ⑧ | 出刃165 (FD-1105) | | 658-1105 |
| ⑨ | 出刃180 (FD-1106) | | 658-1106 |
| ⑩ | 出刃210 (FD-1107) | | |
| ⑪ | 柳刃210 (FD-1110) | | 658-1110 |
| ⑫ | 柳刃240 (FD-1111) | | 658-1111 |
| ⑬ | 柳刃270 (FD-1112) | | 658-1112 |
| ⑭ | 柳刃300 (FD-1113) | | 658-1113 |

左右対称ハンドル



SDスウェーデン鋼和包丁 C-12 直納4 / モリブデン、バナジウムを含有した錆びにくい包丁です

※F-621~F-627は握りやすく、すべりにくい左右対称ハンドルです

| 番号 | 品名(刃長) | 規格 | 1本 | |
|----|----------|--------|---------|----------|
| ⑮ | プロ小出刃105 | FU-633 | ¥ 9,000 | 661-6633 |
| ⑯ | プロ小出刃120 | FU-634 | ¥10,000 | 661-6634 |
| ⑰ | プロ出刃150 | FU-635 | ¥17,000 | 661-6635 |
| ⑱ | プロ出刃165 | FU-636 | ¥18,000 | 661-6636 |
| ⑲ | プロ出刃180 | FU-637 | ¥26,000 | 661-6637 |

| 番号 | 品名(刃長) | 規格 | 1本 | |
|----|---------|--------|---------|----------|
| ⑳ | プロ出刃210 | FU-638 | ¥31,000 | 661-6638 |
| ㉑ | プロ柳刃210 | FU-621 | ¥16,500 | 661-6621 |
| ㉒ | プロ柳刃240 | FU-622 | ¥18,500 | 661-6622 |
| ㉓ | プロ柳刃270 | FU-623 | ¥21,500 | 661-6623 |

| 番号 | 品名(刃長) | 規格 | 1本 | |
|----|----------|--------|---------|----------|
| ㉔ | プロ柳刃300 | FU-624 | ¥26,000 | 661-6624 |
| ㉕ | プロタコ引240 | FU-625 | ¥18,500 | 661-6625 |
| ㉖ | プロタコ引270 | FU-626 | ¥21,500 | 661-6626 |
| ㉗ | プロタコ引300 | FU-627 | ¥26,000 | 661-6627 |

※出刃150、165mm柳刃240、270mmには左用があります、価格は5割アップします



刀秀作モリブデン鋼和包丁 E-17 直納3

① 刀秀出刃

| 規格 | 1本 | |
|-------------|---------|----------|
| FC-360(150) | ¥ 5,000 | 666-0360 |
| FC-361(165) | ¥ 6,000 | 666-0361 |
| FC-362(180) | ¥10,000 | 666-0362 |

④ 刀秀出刃左用

| 規格 | 1本 | |
|-------------|---------|----------|
| FC-370(150) | ¥ 6,500 | 666-0370 |
| FC-371(165) | ¥ 7,800 | 666-0371 |
| FC-372(180) | ¥13,000 | 666-0372 |

② 刀秀柳刃

| 規格 | 1本 | |
|-------------|---------|----------|
| FC-363(240) | ¥ 6,000 | 666-0363 |
| FC-364(270) | ¥ 9,000 | 666-0364 |

⑤ 刀秀柳刃左用

| 規格 | 1本 | |
|-------------|---------|----------|
| FC-373(240) | ¥ 7,800 | 666-0373 |
| FC-374(270) | ¥11,700 | 666-0374 |

③ 刀秀薄刃

| 規格 | 1本 | |
|-------------|---------|----------|
| FC-365(180) | ¥ 7,000 | 666-0365 |
| FC-366(195) | ¥10,000 | 666-0366 |



包丁 C-12 直納4 / ⑥~⑫は在

| 番号 | 品名・規格(刃長) | 1本 | |
|----|-----------------|---------|----------|
| ⑥ | 寿し切包丁 (240) | ¥36,000 | 661-1524 |
| ⑦ | 野菜切包丁ステン (240) | ¥11,600 | 661-1824 |
| ⑧ | 鉄スイカ包丁 (360) | ¥ 9,600 | 661-1401 |
| ⑨ | 並ステンスイカ包丁 (345) | ¥ 3,500 | 661-1400 |
| ⑩ | 特選ステンスイカ包丁(360) | ¥ 9,800 | 661-1405 |
| ⑪ | カボチャ切包丁 (310) | ¥52,000 | 661-1410 |

| 番号 | 品名 | 規格(刃長) | 1本 | |
|----|--------|--------|---------|----------|
| ⑫ | 鮭切包丁 | 240 | ¥32,000 | 661-1324 |
| | | 270 | ¥38,400 | 661-1327 |
| | | 300 | ¥45,200 | 661-1330 |
| ⑬ | 厚口中広牛刀 | 270 | ¥27,000 | 661-1427 |
| | | 300 | ¥32,600 | 661-1430 |
| | | 330 | ¥38,000 | 661-1433 |

| 番号 | 品名 | 規格(刃長) | 1本 | |
|----|-------------------|--------|---------|----------|
| ⑭ | ツノ付牛刀 | 300 | ¥42,400 | 661-1530 |
| | | 330 | ¥45,400 | 661-1533 |
| ⑮ | 両手包丁 (ステンレス割込) | 300 | ¥39,400 | 661-1630 |
| | | 360 | ¥57,500 | 661-1636 |

※⑥の寿し切包丁は本露仕上



包丁 E-17 在

| 番号 | 品名 | 規格(刃長) | 1本 | |
|----|---------|--------|---------|----------|
| ⑬ | 鉄菜切包丁 | 165 | ¥ 5,200 | 661-1716 |
| | | 180 | ¥ 6,000 | 661-1718 |
| ⑭ | ステン菜切包丁 | 165 | ¥10,800 | 661-1816 |
| ⑮ | 鋼ツバ三徳 | 180 | ¥ 6,400 | 661-5118 |

| 番号 | 品名 | 規格(刃長) | 1本 | |
|----|---------|-------------|--------|----------|
| ⑰ | 鋼ツバベティ | 120 | 中止 | 661-5112 |
| | | 150 | ¥4,800 | 661-5115 |
| ⑱ | 万能包丁 | TJ-12(165) | | 662-0015 |
| ⑲ | ステンレス三徳 | FC-562(165) | | 666-0562 |
| ⑳ | ステンレス包丁 | FU-310(165) | ¥5,000 | 661-6310 |

| 番号 | 品名 | 規格(刃長) | 1本 | |
|----|---------|-------------|--------|----------|
| ㉓ | ステンレス包丁 | FU-311(170) | ¥5,000 | 661-6311 |
| ㉔ | ステンレス包丁 | FU-312(180) | ¥5,000 | 661-6312 |
| ㉕ | ステンレス包丁 | FU-313(140) | ¥3,800 | 661-6313 |
| ㉖ | バナナ切 | 4032(60) | ¥2,700 | 661-4034 |
| ㉗ | 鎌型バナナ切 | KB-1(115) | ¥3,300 | 661-4021 |
| ㉘ | 新型バナナ切 | KB-2(110) | ¥ 940 | 661-4022 |



ステンレス特選包丁 C-3 在

| 番号 | 品名・規格(刃長) | 1本 | |
|----|----------------------|--------|----------|
| ① | ボンシェフ包丁 (200) | ¥4,800 | 661-1420 |
| ② | オールステンFC-60ベティ (150) | ¥3,400 | 661-0060 |
| ③ | FC-14 エンボス万能包丁 (185) | ¥2,100 | 661-0014 |
| ④ | FA-94 穴明万能包丁 (185) | | 661-0094 |
| ⑤ | FA-63 穴明三徳リブ付 (165) | | 661-0063 |



デュボット加工包丁 C-2 在 / モリブデン鋼

| 番号 | 品名・規格(刃長) | 1本 | |
|----|-----------------|--------|----------|
| ⑥ | FC-800ベティ (120) | | 666-0800 |
| ⑦ | FC-321 三徳 (170) | ¥2,900 | 662-0321 |
| ⑧ | FC-322 牛刀 (180) | ¥2,900 | 662-0322 |

DPコバルト合金包丁 C-12 直 納4

| 番号 | 品名・規格(刃長) | 1本 | |
|----|---------------------|---------|----------|
| ⑨ | FU-304ベティ (135) | ¥ 3,100 | 666-0304 |
| ⑩ | FU-303三徳 (140) | | 666-0303 |
| ⑪ | FU-615 洋出刃 (170) | ¥20,000 | 662-0616 |
| ⑫ | FU-616 洋出刃 (210) | ¥23,000 | 662-0617 |
| ⑬ | FU-629 パンスライサー(215) | ¥10,000 | 662-0629 |



DPコバルト合金口金付包丁 C-12 直 納5

| 番号 | 品名 | 規格 | 刃長 | 1本 | |
|----|--------|--------|-----|---------|----------|
| ⑭ | コバルト牛刀 | FU-807 | 180 | ¥10,000 | 665-7807 |
| | | FU-808 | 210 | ¥11,000 | 665-7808 |
| | | FU-809 | 240 | ¥14,000 | 665-7809 |
| | | FU-810 | 270 | ¥17,500 | 665-7810 |
| ⑮ | コバルト薄刃 | FU-811 | 300 | ¥23,000 | 665-7811 |
| | | FU-502 | 165 | ¥10,000 | 665-7502 |

| 番号 | 品名 | 規格 | 刃長 | 1本 | |
|----|---------|--------|-----|---------|----------|
| ⑯ | コバルト三徳 | FU-503 | 170 | ¥10,000 | 665-7503 |
| ⑰ | コバルトベティ | FU-801 | 120 | ¥ 6,800 | 666-0801 |
| | | FU-802 | 150 | ¥ 7,500 | 666-0802 |
| ⑱ | コバルト骨スキ | FU-803 | 150 | ¥10,500 | 666-0803 |



プレミアムオネオ包丁 C-12 在

| 番号 | 品名 | 刃長 | 1本 | |
|----|-----|-----|--------|----------|
| ⑲ | 三徳 | 165 | ¥4,200 | 665-7030 |
| ⑳ | 牛刀 | 170 | ¥4,200 | 665-7040 |
| ㉑ | ベティ | 125 | | 665-7050 |

※モリブデンバナジウム鋼
ハンドルABS樹脂仕上
耐熱温度100°



兼秀別作木柄包丁 C-3 直

① 兼秀平切

| 規格 | 1本 | |
|-----|---------|----------|
| 240 | ¥ 8,200 | 662-6024 |
| 270 | ¥10,200 | 662-6027 |
| 300 | ¥12,600 | 662-6030 |
| 330 | ¥15,900 | 662-6033 |
| 360 | ¥20,000 | 662-6036 |

② 兼秀筋引

| 規格 | 1本 | |
|-----|---------|----------|
| 240 | ¥ 8,200 | 662-6124 |
| 270 | 中止 | 662-6127 |

③ 兼秀骨透き角150

1本 ¥5,100 662-6015

④ 兼秀骨透き丸150

1本 662-6115

⑤ 兼秀三徳175

1本 662-6175

⑥ 兼秀牛刀

| 規格 | 1本 | |
|-----|----|----------|
| 180 | | 662-6018 |
| 210 | | 662-6021 |



正広作プラ柄MV鋼包丁 E-14 直 納4

| 番号 | 品名 | 規格 | 1本 | |
|----|---------|-----|---------|----------|
| ⑦ | 正広P牛刀 | 180 | ¥ 7,800 | 658-3618 |
| | | 210 | ¥ 9,000 | 658-3621 |
| | | 240 | ¥11,800 | 658-3624 |
| | | 270 | ¥15,800 | 658-3627 |
| | | 300 | ¥19,600 | 658-3630 |
| ⑧ | 正広P筋引 | 240 | ¥11,800 | 658-3724 |
| | | 270 | ¥15,800 | 658-3727 |
| ⑨ | 正広P骨スキ角 | 150 | ¥ 8,700 | 658-3615 |
| ⑩ | 正広P骨スキ丸 | 150 | ¥ 8,700 | 658-3715 |

※持手は抗菌エラストマー樹脂加工
刀身はニッケル+クローム特殊鋼仕上げ



正広別作精肉包丁 E-19 在

⑪ 正広牛刀

| 規格 | 1本 | |
|-----|---------|----------|
| 240 | ¥ 9,200 | 661-5124 |
| 270 | ¥11,800 | 661-5127 |
| 300 | ¥14,800 | 661-5130 |
| 330 | ¥18,800 | 661-5133 |
| 360 | ¥23,200 | 661-5136 |

⑫ 正広ガラスキ(刃長180)
1本 ¥12,400 661-5718

⑬ 正広筋引

| 規格 | 1本 | |
|-----|---------|----------|
| 240 | ¥ 9,200 | 661-5324 |
| 270 | ¥11,800 | 661-5327 |

⑭ 正広小間切

| 規格 | 1本 | |
|-----|---------|----------|
| 240 | ¥12,800 | 661-5224 |
| 270 | ¥15,800 | 661-5227 |
| 300 | ¥19,800 | 661-5230 |

⑮ 正広骨スキ丸

| 規格 | 1本 | |
|-----|--------|----------|
| 150 | ¥6,000 | 661-5563 |
| 180 | ¥8,200 | 661-5564 |

⑯ 正広骨スキ角

| 規格 | 1本 | |
|-----|--------|----------|
| 150 | ¥6,000 | 661-5573 |
| 180 | ¥8,200 | 661-5574 |



チャパーナタ(中華包丁) C-3 直 納5

※⑰チャパーナタのみ在庫あります

| 番号 | 品名 | 規格 | 1本 | |
|----|-----------|---------|---------|----------|
| ⑰ | チャパーナタ | | | 661-5603 |
| | | 大(170) | ¥11,000 | 661-5604 |
| ⑱ | FG-68中華包丁 | 平柄(175) | ¥ 4,500 | 661-5605 |
| ⑲ | FA-70中華包丁 | 丸柄(175) | ¥ 4,800 | 661-5606 |



▶ 抗菌カラー包丁 C-12 直納4 / プラ柄
色・白、黄、赤、青、緑、黒の6色

| 番号 | 品名 | 規格 | 1本 | |
|----|-------|-----|---------|----------|
| ① | KKペティ | 120 | ¥ 3,800 | 661-2250 |
| | | 150 | ¥ 4,300 | 661-2251 |
| ② | KK骨スキ | 150 | ¥ 5,000 | 661-2252 |
| | | 240 | ¥ 7,000 | 661-2253 |
| ③ | KK筋引 | 270 | ¥ 9,000 | 661-2254 |
| | | 165 | ¥ 4,800 | 661-2261 |
| ④ | KK薄刃 | 170 | ¥ 4,800 | 661-2262 |
| | | 180 | ¥ 4,800 | 661-2255 |
| ⑥ | KK牛刀 | 210 | ¥ 5,400 | 661-2256 |
| | | 240 | ¥ 7,000 | 661-2257 |
| | | 270 | ¥ 9,000 | 661-2258 |
| | | 300 | 中止 | 661-2259 |
| | | | | |

※モリブデン、バナジウム鋼



DPコバルト合金包丁 C-12 直納3

| 番号 | 品名 | 規格 | 刃長 | 1本 | |
|----|-------|--------|-----|---------|----------|
| ⑦ | 菜切 | FU-300 | 165 | ¥ 4,000 | 666-0300 |
| ⑧ | 三徳 | FU-301 | 170 | ¥ 4,000 | 666-0301 |
| ⑨ | 口金付筋引 | F-805 | 240 | ¥14,000 | 661-6805 |
| | | F-806 | 270 | ¥17,500 | 661-6806 |
| ⑩ | 牛刀 | FU-302 | 180 | ¥ 4,000 | 666-0302 |

| 番号 | 品名 | 規格 | 刃長 | 1本 | |
|----|--------|-------|-----|---------|----------|
| ⑩ | 口金付牛刀 | F-878 | 270 | | 661-6878 |
| ⑪ | 口金付洋出刃 | F-813 | 170 | ¥20,000 | 661-6813 |
| | | F-814 | 210 | ¥23,000 | 661-6814 |
| ⑫ | 口金付骨スキ | F-872 | 150 | | 661-6872 |
| ⑬ | 口金付薄刃 | F-881 | 165 | | 661-6881 |
| ⑭ | 口金付三徳 | F-882 | 170 | | 661-6882 |

成平モリブデン包丁 C-12 在

| 番号 | 品名・規格(刃長) | 1本 | |
|----|----------------|--------|----------|
| ⑮ | FC-311 三徳(170) | ¥1,900 | 662-0311 |



成平作#8000 C-12 直納4 / モリブデン鋼

| 番号 | 品名・規格 | 1本 | |
|----|--------------|---------|----------|
| ⑯ | ペティ130・FC-40 | | 662-2040 |
| | ペティ150・FC-41 | | 662-2041 |
| ⑰ | 骨スキ150・FC-90 | | 662-2090 |
| | 筋引240・FC-91 | | 662-2091 |
| ⑱ | 筋引270・FC-92 | | 662-2092 |
| | 牛刀180・FC-42 | ¥ 5,000 | 662-2042 |
| ⑲ | 牛刀210・FC-43 | ¥ 6,000 | 662-2043 |
| | 牛刀240・FC-44 | 中止 | 662-2044 |
| | 牛刀270・FC-45 | ¥ 9,000 | 662-2045 |
| | 牛刀300・FC-46 | 中止 | 662-2046 |



DPスウェーデン鋼削込プロシリーズ E-17 画 納4 / DP加工(内部脱炭防止法)により丈夫で衛生的なプロ向けの包丁です

| 番号 | 品名 | 規格(刃長) | 1本 | |
|----|-------|-------------|---------|----------|
| ① | プロペティ | FU-883(120) | ¥ 6,800 | 661-6883 |
| ② | プロペティ | FU-884(150) | ¥ 7,500 | 661-6884 |
| ③ | プロ骨スキ | FU-885(150) | ¥10,500 | 661-6885 |
| ④ | プロ筋引 | FU-886(240) | ¥14,000 | 661-6886 |
| ⑤ | プロ筋引 | FU-887(270) | ¥17,500 | 661-6887 |

| 番号 | 品名 | 規格(刃長) | 1本 | |
|----|------|-------------|---------|----------|
| ⑥ | プロ牛刀 | FU-888(180) | ¥10,000 | 661-6888 |
| ⑦ | プロ牛刀 | FU-889(210) | ¥11,000 | 661-6889 |
| ⑧ | プロ牛刀 | FU-890(240) | ¥14,000 | 661-6890 |
| ⑨ | プロ牛刀 | FU-891(270) | ¥17,500 | 661-6891 |

| 番号 | 品名 | 規格(刃長) | 1本 | |
|----|------|-------------|---------|----------|
| ⑩ | プロ牛刀 | FU-892(300) | ¥23,000 | 661-6892 |
| ⑪ | プロ牛刀 | FU-893(330) | | |
| ⑫ | プロ薄刃 | FU-894(165) | ¥10,000 | 661-6894 |
| ⑬ | プロ三徳 | FU-895(170) | ¥10,000 | 661-6895 |

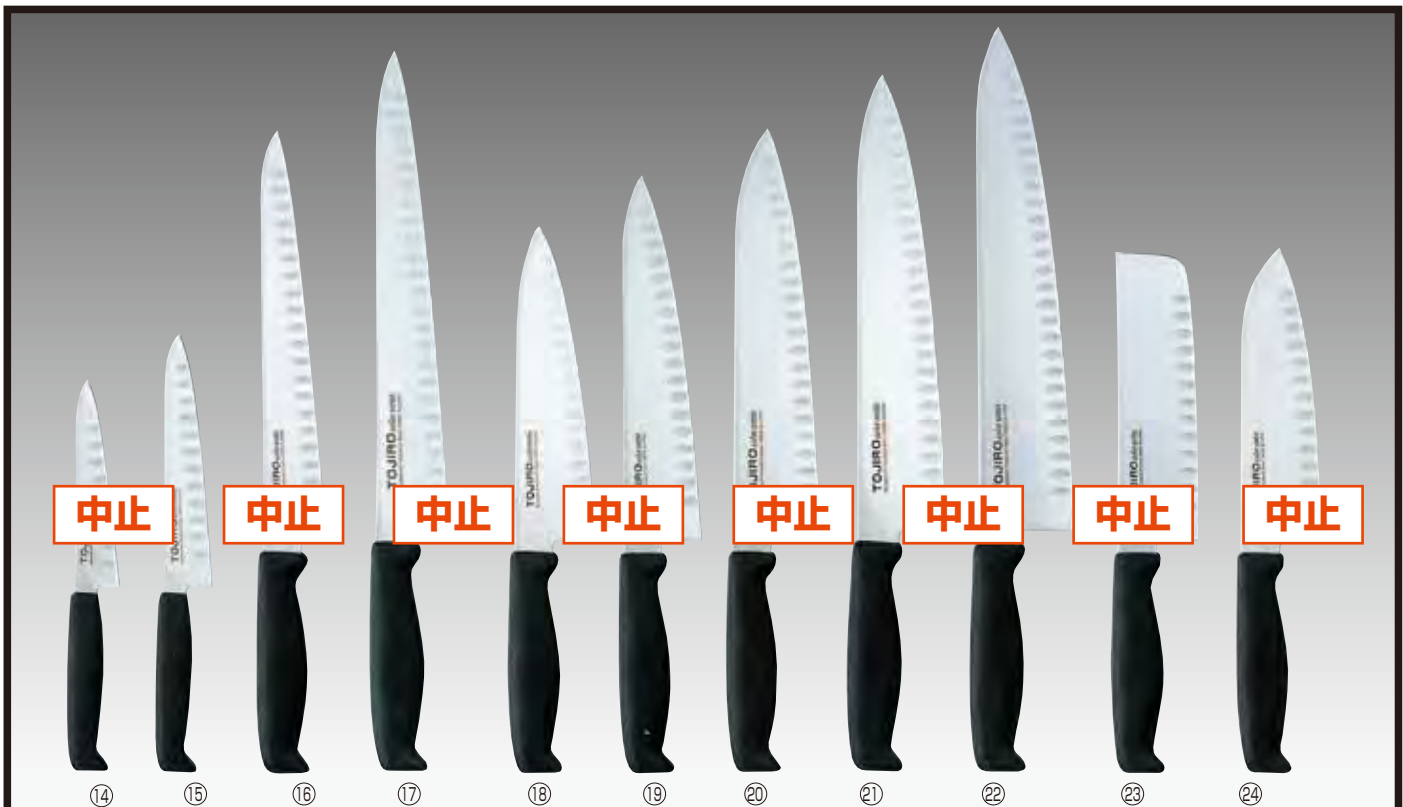

サーモンシリーズ包丁 C-12 画 納4 / 抗菌プラ柄、モリブデン鋼、刃切り加工仕上

| 番号 | 品名 | 規格(刃長) | 1本 | |
|----|---------|------------|----|----------|
| ⑭ | サーモンペティ | F-290(120) | | 661-0290 |
| ⑮ | サーモンペティ | F-291(150) | | 661-0291 |
| ⑯ | サーモン筋引 | F-263(240) | | 661-0263 |
| ⑰ | サーモン筋引 | F-264(270) | | 661-0264 |

| 番号 | 品名 | 規格(刃長) | 1本 | |
|----|--------|------------|----|----------|
| ⑱ | サーモン牛刀 | F-265(180) | | 661-0265 |
| ⑲ | サーモン牛刀 | F-266(210) | | 661-0266 |
| ⑳ | サーモン牛刀 | F-267(240) | | 661-0267 |
| ㉑ | サーモン牛刀 | F-268(270) | | 661-0268 |

| 番号 | 品名 | 規格(刃長) | 1本 | |
|----|--------|------------|----|----------|
| ㉒ | サーモン牛刀 | F-269(300) | | |
| ㉓ | サーモン薄刃 | F-292(165) | | 661-0292 |
| ㉔ | サーモン三徳 | F-293(170) | | 661-0293 |



菊守Rスタンダード包丁 E-4 直納3

※モリブデン、バナジウムを含有した特殊ステンレス鋼

① Rスタンダード 牛刀

| 規格 | 1本 | |
|-----|---------|----------|
| 180 | ¥12,000 | 661-7118 |
| 210 | ¥12,900 | 661-7121 |
| 240 | ¥15,300 | 661-7124 |
| 270 | ¥20,300 | 661-7127 |
| 300 | ¥23,700 | 661-7130 |

③ Rスタンダード 洋出刃

| 規格 | 1本 | |
|-----|---------|----------|
| 210 | ¥24,600 | 661-7221 |
| 240 | ¥30,200 | 661-7224 |

④ Rスタンダード 骨スキ(刃長150)
1本 ¥13,200 661-7515

② Rスタンダード 筋引

| 規格 | 1本 | |
|-----|---------|----------|
| 240 | ¥15,300 | 661-7324 |
| 270 | ¥18,600 | 661-7327 |

⑤ Rスタンダード ペティ

| 規格 | 1本 | |
|-----|--------|----------|
| 120 | ¥9,000 | 661-7212 |
| 150 | ¥9,300 | 661-7215 |



菊守SKKバナジウム鋼 E-4 直納3

※モリブデン、バナジウムを含有したハイカーボン特殊ステンレス鋼

⑥ SKK 牛刀

| 規格 | 1本 | |
|-----|---------|----------|
| 180 | ¥17,000 | 661-2118 |
| 210 | ¥18,600 | 661-2121 |
| 240 | ¥23,300 | 661-2124 |
| 270 | ¥29,400 | 661-2127 |
| 300 | ¥35,600 | 661-2130 |

⑦ SKK 筋引

| 規格 | 1本 | |
|-----|---------|----------|
| 240 | ¥23,300 | 661-2324 |
| 270 | ¥29,400 | 661-2327 |

⑨ SKK三徳(刃長175)

1本 ¥18,600 661-2317

⑩ オールステン三徳(刃長175)

1本 ¥15,100 666-1001

⑪ オールステン菜切(刃長180)

1本 ¥15,100 666-1003

⑧ SKK ペティ

| 規格 | 1本 | |
|-----|---------|----------|
| 120 | ¥11,500 | 661-2212 |
| 150 | ¥12,400 | 661-2215 |
| 180 | ¥14,200 | 661-2218 |

ヤスリ棒 E-2 在 / ⑳ のみ 直納4



⑭ スチール棒GN-3
刃長・275
1本 ¥8,600
663-7063



⑮ スチール棒GN-2
刃長・300
1本 ¥8,800
663-7062



⑯ スチール棒GN-1
刃長・350
1本 ¥10,000
663-7061



⑫ ソフトナイフバック F-355
C-12 直納4 / 長さ500
1個 ¥16,200 661-6355



⑬ 帆布ナイフポケット F-359
C-12 直納4 / 長さ540
1個 ¥3,000 661-6359

※8本収納、最大牛刀300、柳刃300対応

※5本収納、最大牛刀240、柳刃240対応



⑰ 本格派スチール棒
刃長・296
1本 ¥13,400
666-1005



⑱ ダイヤモンドスチール棒
10インチ/刃長・260
1本 ¥11,600
666-1010



⑲ ドイツ製ヤスリ棒
FD-401/刃長・300
1本 ¥18,800
661-6401



⑳ ドイツ製上ヤスリ棒
FD-403/刃長・300
1本 ¥16,200
661-6403



㉑ ハローベ製ヤスリ棒
プラ柄/刃長・310
1本 ¥16,200
661-7003



㉒ セラシャープナーS
FB-13/刃長・150
1本 ¥1,400
661-6013



㉓ ダイヤモンドシャープナー
刃長・150
1本 ¥4,900
662-2020

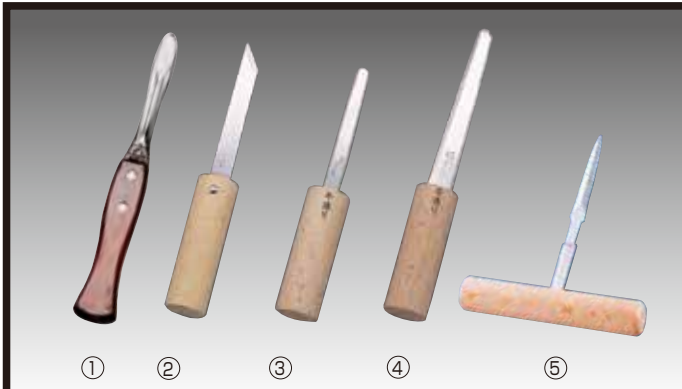

ステン貝むき C-16 在

| 番号 | 品名 | 寸法 | 1本 | |
|----|----------|-------|--------|----------|
| ① | 18-0貝割り | 全長227 | ¥2,800 | 661-5458 |
| ② | ステンカキムキ | 全長195 | ¥1,700 | 661-5452 |
| ③ | ステン蛤ムキ | 全長185 | ¥1,700 | 661-5453 |
| ④ | ステンミル貝ムキ | 全長220 | ¥1,900 | 661-5451 |
| ⑤ | ステン貝ムキT型 | 全長150 | ¥1,500 | 661-5457 |

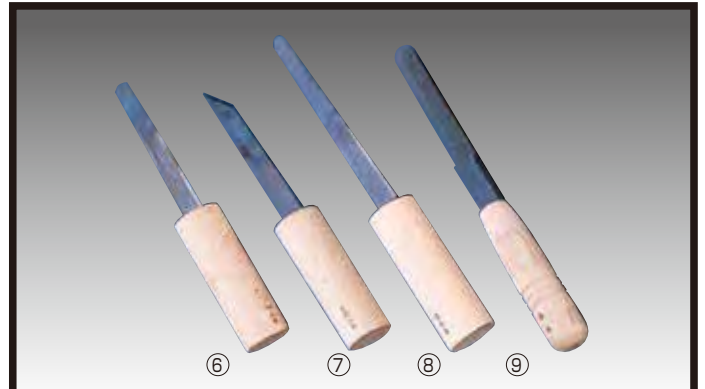

鉄貝むき C-16 直 納3

| 番号 | 品名 | 寸法 | 1本 | |
|----|--------|-------|--------|----------|
| ⑥ | 鉄蛤ムキ | 全長190 | ¥1,120 | 661-5463 |
| ⑦ | 鉄力キムキ | 全長183 | ¥1,200 | 661-5462 |
| ⑧ | 鉄ミル貝ムキ | 全長225 | ¥1,320 | 661-5461 |
| ⑨ | 鉄赤貝ムキ | 全長230 | ¥1,560 | 661-5465 |

ハサミ E-11 在

| | | | | | |
|---|--|--|--|--|---|
|  <p>⑩ぶどうハサミステン 全長・170 1本 ¥2,480 661-2010</p> |  <p>⑪ぶどうハサミ320DX 全長・155 1本 ¥2,900 661-0105</p> |  <p>⑫柿の芯切ハサミ 全長・160/スチール 1本 ¥2,800 661-2011</p> |  <p>⑬コーティングハサミ 全長・160/ステンレス 1本 ¥160 658-0101</p> |  <p>⑭ステンレスハサミ8インチ 全長・205 1本 658-0102</p> |  <p>⑮ピネックスキッチンハサミ 全長・205/ステンレス 1本 ¥860 658-0105</p> |
|  <p>⑯ステン料理ハサミ コックさん・C-12 全長・190 1本 ¥6,500 662-2033</p> |  <p>⑰ステン料理ハサミ 全長・205 1本 ¥2,800 661-2000</p> |  <p>セパレート式 ⑱キッチンハサミFK-843 全長・205/ステンレス 1本 ¥5,800 662-2843</p> |  <p>⑲アートクックキッチンハサミ 全長・205/ステンレス 1本 ¥1,000 662-2035</p> |  <p>⑳プラ料理ハサミ KSP-220/全長・220 1本 ¥2,200 661-2001 ステンレス製/白、黒、赤</p> |  <p>㉑シルキー料理ハサミ NKS-215D/全長・220 1本 ¥3,000 661-2002 ステンレス製</p> |
|  <p>㉒シルキー新型 キッチンハサミKPS-190 全長・190/ステンレス 1本 ¥3,600 662-0190 持手 耐熱温度120°</p> |  <p>㉓シルキーハサミNBS-170 全長・170/ステンレス 1本 ¥3,080 662-0170</p> |  <p>㉔ラシャハサミ秀兼並 全長・240/スチール 1本 ¥6,500 471-2100</p> |  <p>㉕フッ素加工ラシャハサミ 全長・210 1本 ¥2,000 665-7070</p> |  <p>㉖マザーズキッチンハサミ 全長・205/ステンレス 1本 ¥1,740 658-0108 ※分解できます</p> |  <p>㉗オールステンラシャハサミ 全長・240 1本 ¥14,200 662-2037</p> |

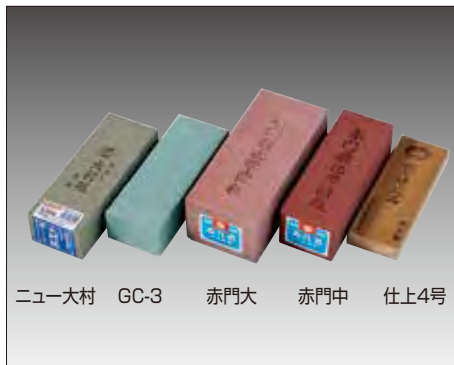

ニュー大村 GC-3 赤門大 赤門中 仕上4号

① 砥石 E-8 在

| 規格 | 寸法 | 1個 | |
|----------|------------|--------|----------|
| 荒砥 ニュー大村 | 210×78×55 | ¥2,600 | 661-7302 |
| 荒砥 GC-3 | 205×75×50 | ¥3,800 | 661-7303 |
| 中砥 赤門大 | 230×100×85 | ¥7,400 | 661-7204 |
| 中砥 赤門中 | 210×75×65 | ¥4,400 | 661-7203 |
| 仕上 4号 | 200×70×25 | ¥6,400 | 661-7104 |

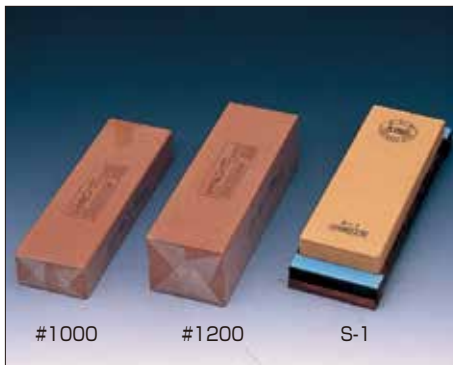

#1000 #1200 S-1

② キング砥石 E-8 在

| 規格 | 寸法 | 1個 | |
|--------------|-----------|--------|----------|
| 中仕上用 #1000 | 207×66×34 | ¥2,800 | 661-7100 |
| 大型中仕上用 #1200 | 209×70×60 | ¥4,800 | 661-7120 |
| 仕上 S-1 | 210×73×22 | ¥5,800 | 661-7191 |

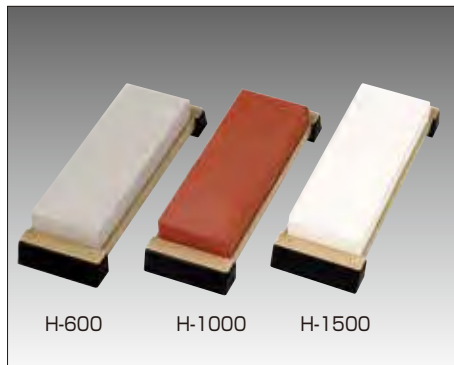

H-600 H-1000 H-1500

③ 台付砥石 E-8 直

| 規格 | 寸法 | 1個 | |
|----------|-----------|--------|----------|
| 荒砥H-600 | 255×85×50 | ¥5,000 | 661-7306 |
| 中砥H-1000 | 255×85×50 | ¥5,400 | 661-7210 |
| 仕上H-1500 | 255×85×50 | ¥5,900 | 661-7115 |

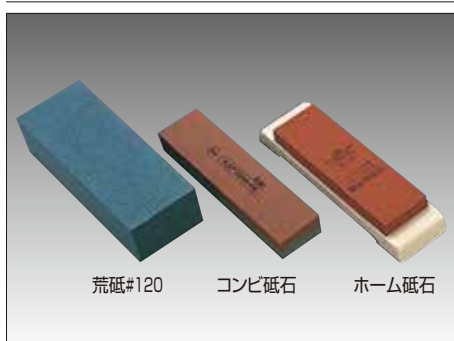

荒砥#120 コンビ砥石 ホーム砥石

④ 砥石 E-17 在 / #250は荒・#1000は中仕上

| 規格 | 寸法(砥石のみ) | 1個 | |
|-----------------|-----------|--------|----------|
| 荒砥 #120 | 205×75×50 | ¥4,500 | 661-7312 |
| コンビ砥石#250/#1000 | 205×50×27 | ¥4,500 | 661-7125 |
| ホーム砥石#1000 | 230×65×35 | ¥2,800 | 661-7110 |



#120 #1500 #2000

⑤ シャプトンセラミック砥石M24 H-5 直 納3

| 規格 | 寸法(砥石のみ) | 1個 | |
|-------------|-----------|--------|----------|
| #120(荒用) | 210×70×24 | ¥8,350 | 661-7243 |
| #1500(中用) | 210×70×24 | ¥9,530 | 661-7241 |
| #2000(中仕上用) | 210×70×24 | ¥9,930 | 661-7242 |

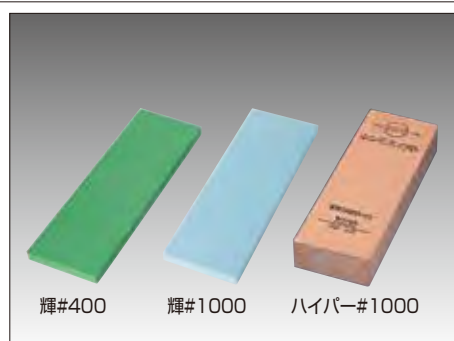

輝#400 輝#1000 ハイパー#1000

⑥ セラミック砥石 E-8 直 納3

| 規格 | 寸法(砥石のみ) | 1個 | |
|-----------------|-----------|--------|----------|
| 輝#400(荒砥) | 210×70×10 | ¥5,800 | 665-7074 |
| 輝#1000(中砥) | 210×70×10 | ¥5,800 | 661-7071 |
| ハイパー#1000(中仕上用) | 205×70×34 | ¥7,200 | 661-7201 |

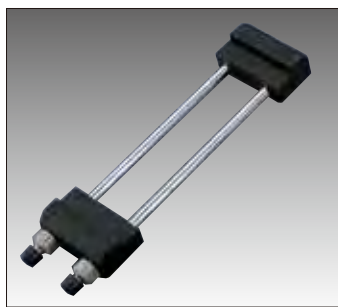

⑦ バイス式砥石台ワンツースリー C-16 在
寸法:286×70×30/開き巾180~213
1個 ¥4,350 661-7400



中止

⑧ ニューダイヤモンドスパット E-7 在
寸法:75×135×60/超硬質包丁用
1個 661-7410
※両刃タイプ包丁用



中止

⑨ ニュースパット包丁とぎ器 E-7 在
寸法:75×135×60/ステンレス包丁用
1個 661-7411
※両刃タイプ包丁用



⑩ セラミックロールシャープナー E-8 在
寸法:158×58×57/鋼・ステン両用
1個 ¥2,400 661-7415
※両刃タイプ包丁用

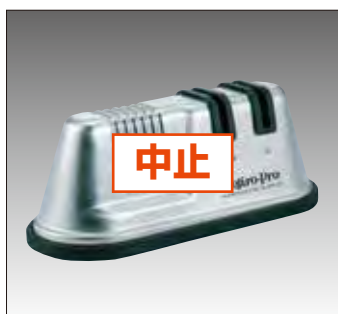

中止

⑪ ステンレス鋼シャープナーF-641
C-15 直 納3
寸法:205×75×75
1個 658-0181



⑫ 電動ダイヤモンドシャープナーDS-38
N-4 直 納4
寸法:155×98×73
1台 ¥6,500 665-7080
電流:単3乾電池4個(別売)

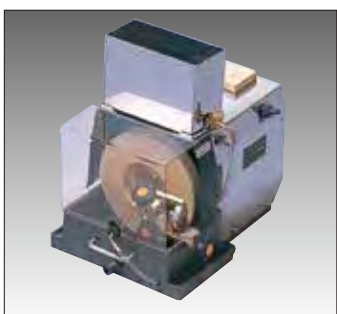

⑬ 自動研磨機スーパークラウン
E-8 直 納3 /100V・200W
寸法:350×250×355
1台 ¥197,000 661-7200
※中砥石付



⑭ 自動研磨機秀研2500型
E-8 直 納3 /100V・200W
寸法:480×350×520
1台 ¥334,000 661-7250
※中砥石付

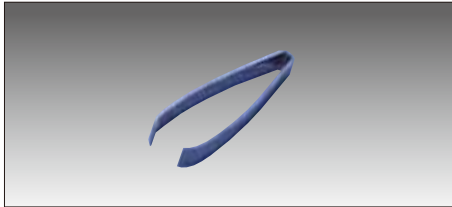

① 骨抜き丸(18-0) **C-16 在**

| 規格 | 1本 | |
|--------|------|----------|
| 大(120) | ¥500 | 661-5014 |
| 小(105) | ¥480 | 661-5012 |



② ステンSカギ(肉ツリ) **E-2 在 7φ**

| 規格 | 寸法 | 1本 | |
|----|-----|--------|----------|
| 7寸 | 210 | ¥1,500 | 661-5407 |
| 6寸 | 180 | ¥1,200 | 661-5406 |
| 5寸 | 150 | ¥1,150 | 661-5405 |
| 4寸 | 120 | ¥1,100 | 661-5404 |

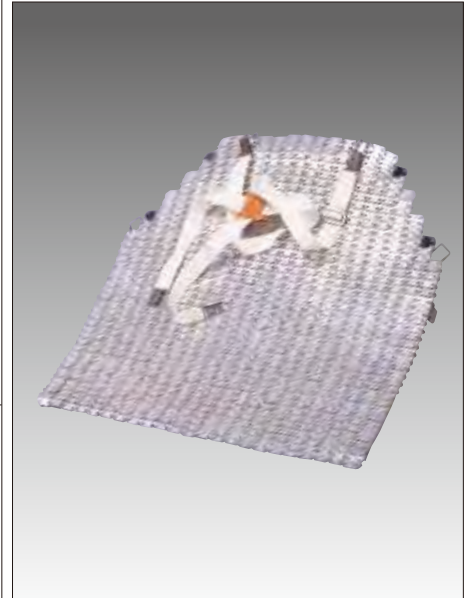

⑥ メッシュエプロン **E-8 直** / 寸法:550×600
⑤⑥は1枚で元払
1枚 ¥46,000 **661-5221**



③ ケブラー手袋 **N-6 在**
左・右兼用/特殊繊維
1枚 ¥1,300 **661-5300**



④ 線入手袋 **E-2 在**
左・右兼用/ステンレス線入
1組 ¥5,800 **661-5301**

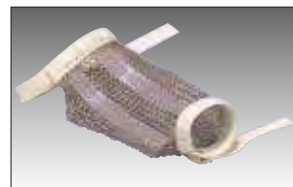

⑤ メッシュ腕カバー **E-8 直**
左・右兼用/ステンス/S・M・L有
1枚 ¥28,200 **661-5220**

メッシュ手袋 E-8 直 / 元払・1枚 / 左・右兼用 / S・M・L有 **ご発注の場合はご指定下さい**



⑦ メッシュ手袋3本指
1枚 ¥25,400 **661-5213**



⑧ メッシュ手袋5本指
1枚 ¥28,400 **661-5215**



⑨ メッシュ手袋ショートカフ付
1枚 ¥43,000 **661-5210**



⑩ メッシュ手袋ロングカフ付
1枚 ¥58,200 **661-5211**



⑪ 真中ウロコ取 **C-15 在**

| 規格 | 1本 | |
|--------|--------|----------|
| 大(195) | ¥1,400 | 661-5004 |
| 小(175) | ¥1,260 | 661-5002 |



⑫ ウロコ取KT87923 **C-16 在** / 全長・203
1本 ¥2,400 **666-1111**



⑬ ステンレスウロコ取F-640 **C-15 在** / 全長・175
1本 ¥2,800 **658-0201**



⑭ ステン目打 **C-16 在**
全長・150 / 18-0
1本 ¥1,600 **661-5051**



⑮ ステン型目打 **C-16 在**
全長・147 / 18-0
1本 ¥1,880 **661-5050**

⑬ 魚串2.5φ(18-8) **C-16 直**

| 規格 | 1本 | |
|-----|------|----------|
| 300 | ¥72 | 661-5530 |
| 330 | ¥78 | 661-5533 |
| 360 | ¥82 | 661-5536 |
| 390 | ¥88 | 661-5539 |
| 420 | ¥92 | 661-5542 |
| 450 | ¥96 | 661-5545 |
| 480 | ¥106 | 661-5548 |
| 510 | ¥114 | 661-5551 |
| 540 | ¥118 | 661-5554 |
| 600 | ¥126 | 661-5560 |

⑭ 魚串3φ(18-8) **C-16 直**

| 規格 | 1本 | |
|-----|------|----------|
| 450 | ¥122 | 661-5345 |
| 480 | ¥128 | 661-5348 |
| 510 | ¥134 | 661-5351 |
| 540 | ¥136 | 661-5354 |
| 600 | ¥140 | 661-5360 |

⑮ 平魚串(18-0) **C-16 直 納3**
巾7mm / 1組20本入

| 規格 | 1組 | |
|-----|--------|----------|
| 390 | ¥7,400 | 661-5739 |
| 450 | ¥8,000 | 661-5745 |
| 510 | ¥9,000 | 661-5751 |

⑯ パーベキュー串(18-0) **C-16 直 納3**

| 規格 | 1本 | |
|-----|------|----------|
| 390 | ¥200 | 661-5039 |
| 450 | ¥230 | 661-5045 |

⑰ フロット(18-8) **C-16 直 納3**

| 規格 | 1本 | |
|-----|------|----------|
| 165 | ¥150 | 661-5016 |
| 180 | ¥150 | 661-5018 |
| 210 | ¥160 | 661-5021 |
| 240 | ¥160 | 661-5024 |

⑱ エラストマーステンレス手かぎ **C-16 直 納3**

| 規格 | 1本 | |
|------|---------|----------|
| 30cm | ¥11,500 | 661-6730 |
| 36 | ¥12,370 | 661-6736 |
| 39 | ¥13,150 | 661-6739 |
| 45 | ¥14,000 | 661-6745 |
| 60 | ¥15,430 | 661-6760 |

⑳ くじらかぎ **C-16 直 納3**

| 規格 | 1本 | |
|-----|--------|----------|
| 330 | ¥4,700 | 661-5633 |
| 360 | ¥4,900 | 661-5636 |
| 390 | ¥5,000 | 661-5639 |
| 420 | ¥5,100 | 661-5642 |
| 450 | ¥5,500 | 661-5645 |
| 480 | ¥6,000 | 661-5648 |
| 510 | ¥6,500 | 661-5651 |
| 540 | ¥6,900 | 661-5654 |
| 570 | ¥7,400 | 661-5657 |
| 600 | ¥7,400 | 661-5660 |

※750,900もありませす **納3**

アルミDON打出鍋※AS3905の硬質アルミ仕様、耐蝕性、耐摩耗性が2倍になりました



① 雪平鍋 C-18 納4 / 両口仕様

| 規格 | 寸法(内寸) | 1個 | |
|----|----------|---------|----------|
| 15 | 150φ×60 | ¥ 5,500 | 663-1515 |
| 17 | 170φ×65 | ¥ 5,800 | 663-1517 |
| 18 | 180φ×70 | ¥ 6,000 | 663-1518 |
| 20 | 200φ×75 | ¥ 6,200 | 663-1520 |
| 21 | 210φ×80 | ¥ 6,600 | 663-1521 |
| 23 | 230φ×85 | ¥ 7,000 | 663-1523 |
| 24 | 240φ×90 | ¥ 7,700 | 663-1524 |
| 26 | 260φ×100 | ¥ 8,700 | 663-1526 |
| 27 | 270φ×110 | ¥11,000 | 663-1527 |
| 30 | 300φ×125 | ¥13,000 | 663-1530 |



② 打出料理鍋 C-18 納4

| 規格 | 寸法(内寸) | 1個 | |
|----|----------|---------|----------|
| 24 | 240φ×110 | ¥ 8,000 | 663-1324 |
| 27 | 270φ×120 | ¥10,500 | 663-1327 |
| 30 | 300φ×135 | ¥11,000 | 663-1330 |
| 33 | 330φ×150 | ¥11,500 | 663-1333 |
| 36 | 360φ×165 | ¥12,500 | 663-1336 |
| 39 | 390φ×175 | ¥15,000 | 663-1339 |
| 42 | 420φ×185 | ¥18,000 | 663-1342 |
| 45 | 450φ×200 | ¥22,000 | 663-1345 |
| 48 | 480φ×220 | ¥26,000 | 663-1348 |
| 51 | 510φ×230 | ¥32,000 | 663-1351 |
| 54 | 540φ×255 | ¥42,000 | 663-1354 |
| 60 | 600φ×280 | ¥54,000 | 663-1360 |

※51以上は 納3



③ 木蓋(スプルス) B-7 直 納4

| 規格 | 寸法 | 1枚 | |
|----|------|---------|----------|
| 15 | 150φ | ¥ 540 | 663-1415 |
| 18 | 180φ | ¥ 870 | 663-1418 |
| 21 | 210φ | ¥ 1,070 | 663-1421 |
| 24 | 235φ | ¥ 1,270 | 663-1424 |
| 27 | 265φ | ¥ 1,820 | 663-1427 |
| 30 | 290φ | ¥ 2,120 | 663-1430 |
| 33 | 325φ | ¥ 2,400 | 663-1433 |
| 36 | 355φ | ¥ 3,000 | 663-1436 |
| 39 | 380φ | ¥ 3,300 | 663-1439 |
| 42 | 410φ | ¥ 5,200 | 663-1442 |
| 45 | 440φ | ¥ 6,500 | 663-1445 |
| 48 | 470φ | ¥ 7,300 | 663-1448 |
| 51 | 495φ | ¥ 8,400 | 663-1451 |
| 54 | 530φ | ¥11,000 | 663-1454 |
| 60 | 590φ | ¥15,500 | 663-1460 |

※24~45は在庫



④ 打出揚鍋 C-18 納4

| 規格 | 寸法(内寸) | 1個 | |
|----|----------|---------|----------|
| 27 | 270φ×90 | ¥12,000 | 664-1827 |
| 30 | 300φ×95 | ¥13,000 | 664-1830 |
| 33 | 330φ×100 | ¥15,000 | 664-1833 |
| 36 | 360φ×105 | ¥18,000 | 664-1836 |
| 39 | 390φ×110 | ¥22,000 | 664-1839 |
| 42 | 420φ×115 | ¥25,000 | 664-1842 |
| 45 | 450φ×125 | ¥28,000 | 664-1845 |

アルミDON白揚鍋※AS3905の硬質アルミ仕様

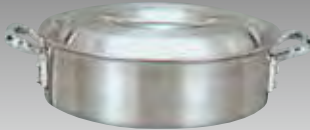

⑤ 白揚外輪鍋 C-18 納4

| 規格 | 寸法(内寸) | 1個 | |
|----|----------|---------|----------|
| 18 | 180φ×65 | ¥14,000 | 663-2218 |
| 21 | 210φ×70 | ¥15,000 | 663-2221 |
| 24 | 240φ×80 | ¥15,500 | 663-2224 |
| 27 | 270φ×90 | ¥16,000 | 663-2227 |
| 30 | 300φ×100 | ¥17,500 | 663-2230 |
| 33 | 330φ×110 | ¥22,000 | 663-2233 |
| 36 | 360φ×120 | ¥26,000 | 663-2236 |
| 39 | 390φ×130 | ¥32,000 | 663-2239 |
| 42 | 420φ×140 | ¥42,000 | 663-2242 |
| 45 | 450φ×150 | ¥45,000 | 663-2245 |
| 48 | 480φ×160 | ¥54,000 | 663-2248 |
| 51 | 510φ×170 | ¥60,000 | 663-2251 |
| 54 | 540φ×190 | ¥70,000 | 663-2254 |
| 60 | 600φ×210 | ¥95,000 | 663-2260 |



⑥ 白揚半寸胴鍋 C-18 納4

| 規格 | 寸法(内寸) | 1個 | |
|----|----------|----------|----------|
| 18 | 180φ×130 | ¥ 13,000 | 663-2118 |
| 21 | 210φ×150 | ¥ 14,000 | 663-2121 |
| 24 | 240φ×170 | ¥ 17,000 | 663-2124 |
| 27 | 270φ×180 | ¥ 20,000 | 663-2127 |
| 30 | 300φ×200 | ¥ 22,000 | 663-2130 |
| 33 | 330φ×210 | ¥ 26,000 | 663-2133 |
| 36 | 360φ×230 | ¥ 33,000 | 663-2136 |
| 39 | 390φ×240 | ¥ 37,000 | 663-2139 |
| 42 | 420φ×270 | ¥ 50,000 | 663-2142 |
| 45 | 450φ×290 | ¥ 55,000 | 663-2145 |
| 48 | 480φ×320 | ¥ 65,000 | 663-2148 |
| 51 | 510φ×350 | ¥ 75,000 | 663-2151 |
| 54 | 540φ×380 | ¥ 85,000 | 663-2154 |
| 60 | 600φ×400 | ¥110,000 | 663-2160 |



⑦ 白揚寸胴鍋 C-18 納4

| 規格 | 寸法(内寸) | 1個 | |
|----|----------|----------|----------|
| 18 | 180φ×180 | ¥ 14,000 | 663-2018 |
| 21 | 210φ×210 | ¥ 15,000 | 663-2021 |
| 24 | 240φ×240 | ¥ 20,000 | 663-2024 |
| 27 | 270φ×270 | ¥ 23,000 | 663-2027 |
| 30 | 300φ×300 | ¥ 27,000 | 663-2030 |
| 33 | 330φ×330 | ¥ 34,000 | 663-2033 |
| 36 | 360φ×360 | ¥ 40,000 | 663-2036 |
| 39 | 390φ×390 | ¥ 50,000 | 663-2039 |
| 42 | 420φ×420 | ¥ 60,000 | 663-2042 |
| 45 | 450φ×450 | ¥ 70,000 | 663-2045 |
| 48 | 480φ×480 | ¥ 80,000 | 663-2048 |
| 51 | 510φ×510 | ¥ 95,000 | 663-2051 |
| 54 | 540φ×540 | ¥110,000 | 663-2054 |
| 60 | 600φ×600 | ¥120,000 | 663-2060 |



⑧ 白揚アルミ蓋 C-18 納4

| 規格 | 寸法 | 1枚 | |
|----|------|---------|----------|
| 15 | 168φ | ¥ 4,600 | 663-0615 |
| 18 | 198φ | ¥ 4,700 | 663-0618 |
| 21 | 230φ | ¥ 5,200 | 663-0621 |
| 24 | 261φ | ¥ 5,700 | 663-0624 |
| 27 | 296φ | ¥ 6,200 | 663-0627 |
| 30 | 327φ | ¥ 6,500 | 663-0630 |
| 33 | 360φ | ¥ 7,000 | 663-0633 |
| 36 | 389φ | ¥ 7,500 | 663-0636 |
| 39 | 417φ | ¥ 8,500 | 663-0639 |
| 42 | 449φ | ¥ 9,000 | 663-0642 |
| 45 | 479φ | ¥ 9,500 | 663-0645 |
| 48 | 515φ | ¥10,500 | 663-0648 |
| 51 | 545φ | ¥11,500 | 663-0651 |
| 54 | 580φ | ¥15,000 | 663-0654 |
| 60 | 640φ | ¥18,000 | 663-0660 |



⑨ 白揚浅型片手鍋 C-18 納4

| 規格 | 寸法(内寸) | 1個 | |
|----|----------|---------|----------|
| 15 | 150φ×60 | ¥ 8,500 | 663-0715 |
| 18 | 180φ×65 | ¥ 9,500 | 663-0718 |
| 21 | 210φ×70 | ¥11,000 | 663-0721 |
| 24 | 240φ×80 | ¥14,000 | 663-0724 |
| 27 | 270φ×90 | ¥18,000 | 663-0727 |
| 30 | 300φ×100 | ¥24,000 | 663-0730 |
| 33 | 330φ×110 | ¥34,000 | 663-0733 |
| 36 | 360φ×120 | ¥36,000 | 663-0736 |



⑩ 白揚深型片手鍋 C-18 納4

| 規格 | 寸法(内寸) | 1個 | |
|----|----------|---------|----------|
| 15 | 150φ×90 | ¥ 9,000 | 663-2415 |
| 18 | 180φ×110 | ¥10,500 | 663-2418 |
| 21 | 210φ×120 | ¥12,000 | 663-2421 |
| 24 | 240φ×140 | ¥15,000 | 663-2424 |
| 27 | 270φ×150 | ¥19,000 | 663-2427 |
| 30 | 300φ×180 | ¥25,000 | 663-2430 |
| 33 | 330φ×210 | ¥36,000 | 663-2433 |
| 36 | 360φ×230 | ¥38,000 | 663-2436 |



親子鍋

親子鍋深型

親子鍋横手

⑪ 親子鍋 C-18 納4

| 規格 | 寸法(内寸) | 1個 | |
|-----|---------|--------|----------|
| 小 | 162φ×22 | ¥4,000 | 663-1902 |
| 大 | 181φ×24 | ¥4,200 | 663-1904 |
| 深型小 | 162φ×31 | ¥4,000 | 663-1912 |
| 深型大 | 181φ×26 | ¥4,200 | 663-1914 |
| 横手 | 162φ×31 | ¥4,200 | 663-1922 |



① モリブデン寸胴鍋 C-16 直 納3 /耐酸鋼

| 規格 | 寸法(内寸) | 1個 | |
|----|----------|---------|----------|
| 27 | 270φ×270 | ¥21,000 | 664-1527 |
| 30 | 300φ×300 | ¥25,500 | 664-1530 |
| 33 | 330φ×330 | ¥32,000 | 664-1533 |
| 36 | 360φ×360 | ¥37,500 | 664-1536 |

| 規格 | 寸法(内寸) | 1個 | |
|----|----------|----------|----------|
| 39 | 390φ×390 | ¥ 43,000 | 664-1539 |
| 42 | 420φ×420 | ¥ 53,000 | 664-1542 |
| 45 | 450φ×450 | ¥ 58,000 | 664-1545 |
| 48 | 480φ×480 | ¥ 72,000 | 664-1548 |
| 51 | 510φ×510 | ¥ 77,000 | 664-1551 |
| 55 | 550φ×550 | ¥100,000 | 664-1555 |
| 60 | 600φ×600 | ¥136,000 | 664-1560 |

※10~18は手ナシ,20以上は手付



② モリブデン半寸胴鍋 C-16 直 納3

| 規格 | 寸法(内寸) | 1個 | |
|----|----------|---------|----------|
| 27 | 270φ×180 | ¥18,500 | 664-1627 |
| 30 | 300φ×200 | ¥23,500 | 664-1630 |
| 33 | 330φ×220 | ¥27,000 | 664-1633 |
| 36 | 360φ×240 | ¥35,000 | 664-1636 |
| 39 | 390φ×260 | ¥38,000 | 664-1639 |
| 42 | 420φ×280 | ¥46,000 | 664-1642 |
| 45 | 450φ×300 | ¥52,000 | 664-1645 |
| 51 | 510φ×330 | ¥70,000 | 664-1651 |

※耐酸鋼



蓋の裏に引掛金具が付いているので蓋の置き場に困りません。



③ モリブデン深型タンク C-16 直 納3

| 規格 | 寸法(内寸) | 1個 | |
|----|----------|---------|----------|
| 16 | 160φ×225 | ¥ 5,660 | 664-1716 |
| 18 | 180φ×252 | ¥ 7,000 | 664-1718 |
| 20 | 200φ×280 | ¥ 8,080 | 664-1720 |
| 22 | 220φ×308 | ¥11,300 | 664-1722 |
| 24 | 240φ×336 | ¥12,920 | 664-1724 |

※耐酸鋼



④ 18-8寸胴鍋 C-16 直 納3

| 規格 | 寸法(内寸) | 1個 | |
|----|----------|---------|----------|
| 27 | 270φ×270 | ¥17,500 | 664-1027 |
| 30 | 300φ×300 | ¥20,000 | 664-1030 |
| 33 | 330φ×330 | ¥26,500 | 664-1033 |
| 36 | 360φ×360 | ¥31,000 | 664-1036 |
| 39 | 390φ×390 | ¥37,000 | 664-1039 |
| 42 | 420φ×420 | ¥42,500 | 664-1042 |
| 45 | 450φ×450 | ¥48,500 | 664-1045 |
| 48 | 480φ×480 | ¥66,000 | 664-1048 |
| 51 | 510φ×510 | ¥69,000 | 664-1051 |



⑤ 18-8深型寸胴鍋 C-16 直 納3

| 規格 | 寸法(内寸) | 1個 | |
|----|----------|---------|----------|
| 27 | 270φ×460 | ¥32,000 | 664-1427 |
| 30 | 300φ×500 | ¥38,500 | 664-1430 |
| 33 | 330φ×520 | ¥44,500 | 664-1433 |
| 36 | 360φ×550 | ¥49,000 | 664-1436 |
| 39 | 390φ×580 | ¥55,000 | 664-1439 |
| 42 | 420φ×600 | ¥64,000 | 664-1442 |
| 45 | 450φ×600 | ¥76,000 | 664-1445 |



⑥ 18-8外輪鍋 C-16 直 納3

| 規格 | 寸法(内寸) | 1個 | |
|----|----------|---------|----------|
| 27 | 270φ×90 | ¥15,000 | 664-1227 |
| 30 | 300φ×100 | ¥16,500 | 664-1230 |
| 33 | 330φ×110 | ¥19,000 | 664-1233 |
| 36 | 360φ×120 | ¥21,500 | 664-1236 |
| 39 | 390φ×130 | ¥23,500 | 664-1239 |
| 42 | 420φ×140 | ¥25,000 | 664-1242 |
| 45 | 450φ×150 | ¥27,500 | 664-1245 |
| 48 | 480φ×160 | ¥32,000 | 664-1248 |
| 51 | 510φ×170 | ¥35,000 | 664-1251 |



⑦ 18-8半寸胴鍋 C-16 直 納3

| 規格 | 寸法(内寸) | 1個 | |
|----|----------|---------|----------|
| 24 | 240φ×170 | ¥14,000 | 664-1124 |
| 27 | 270φ×180 | ¥15,000 | 664-1127 |
| 30 | 300φ×190 | ¥20,000 | 664-1130 |
| 33 | 330φ×220 | ¥22,500 | 664-1133 |
| 36 | 360φ×240 | ¥27,500 | 664-1136 |
| 39 | 390φ×250 | ¥34,000 | 664-1139 |
| 42 | 420φ×280 | ¥41,500 | 664-1142 |
| 45 | 450φ×310 | ¥46,000 | 664-1145 |



⑧ モリブデンキッチンポット C-16 直 納3 (8~18は手ナシそれ以外は手付)

| 規格 | 寸法(内寸) | 1個 | |
|----|----------|---------|----------|
| 8 | 80φ×80 | ¥ 1,620 | 663-3108 |
| 9 | 90φ×90 | [中止] | 663-3109 |
| 10 | 100φ×100 | [中止] | 663-3110 |
| 12 | 120φ×120 | [中止] | 663-3112 |
| 14 | 140φ×140 | [中止] | 663-3114 |
| 16 | 160φ×160 | [中止] | 663-3116 |
| 18 | 180φ×180 | [中止] | 663-3118 |
| 20 | 200φ×200 | [中止] | 663-3120 |
| 22 | 220φ×220 | ¥ 7,960 | 663-3122 |
| 24 | 240φ×240 | [中止] | 663-3124 |
| 26 | 260φ×260 | ¥12,500 | 663-3126 |

※目盛付



⑨ 18-8深型角キッチンポット C-16 直 納3 (8~18は手ナシそれ以外は手付)

| 規格 | 寸法(内寸) | 1個 | |
|------|----------|---------|----------|
| 8 | 78角×75 | ¥ 3,100 | 663-3208 |
| 9 | 89角×86 | ¥ 3,300 | 663-3209 |
| 10.5 | 103角×96 | ¥ 4,150 | 663-3210 |
| 12 | 119角×116 | ¥ 4,750 | 663-3212 |
| 13.5 | 133角×128 | ¥ 5,400 | 663-3213 |
| 15 | 148角×146 | ¥ 6,300 | 663-3215 |
| 16.5 | 162角×161 | ¥ 7,200 | 663-3216 |
| 18 | 178角×176 | ¥ 8,150 | 663-3218 |
| 19.5 | 193角×191 | ¥10,500 | 663-3219 |
| 21 | 209角×206 | ¥12,700 | 663-3221 |

※目盛付もあります。お問合せ下さい

マイスターシリーズ C-15 直納5 / アルミ製



① マイスター円付鍋

| 規格 | 寸法(内寸) | 1個 | |
|----|----------|---------|----------|
| 24 | 240φ×120 | ¥ 8,000 | 664-9424 |
| 27 | 270φ×130 | ¥ 9,000 | 664-9427 |
| 30 | 300φ×140 | ¥10,000 | 664-9430 |
| 33 | 330φ×150 | ¥11,000 | 664-9433 |
| 36 | 360φ×160 | ¥13,500 | 664-9436 |
| 39 | 390φ×160 | ¥16,000 | 664-9439 |
| 42 | 420φ×170 | ¥20,000 | 664-9442 |
| 45 | 450φ×180 | ¥23,000 | 664-9445 |
| 48 | 480φ×190 | ¥30,500 | 664-9448 |
| 51 | 510φ×200 | ¥37,000 | 664-9451 |
| 54 | 540φ×210 | ¥49,000 | 664-9454 |
| 60 | 600φ×230 | ¥62,000 | 664-9460 |



② マイスター外輪鍋

| 規格 | 寸法(内寸) | 1個 | |
|----|----------|---------|----------|
| 21 | 210φ×70 | ¥ 9,500 | 664-9321 |
| 24 | 240φ×80 | ¥11,000 | 664-9324 |
| 27 | 270φ×90 | ¥14,000 | 664-9327 |
| 30 | 300φ×100 | ¥16,500 | 664-9330 |
| 33 | 330φ×110 | ¥20,000 | 664-9333 |
| 36 | 360φ×120 | ¥24,000 | 664-9336 |
| 39 | 390φ×130 | ¥30,000 | 664-9339 |
| 42 | 420φ×140 | ¥35,000 | 664-9342 |
| 45 | 450φ×150 | ¥42,000 | 664-9345 |
| 48 | 480φ×160 | ¥52,000 | 664-9348 |
| 51 | 510φ×170 | ¥65,000 | 664-9351 |
| 54 | 540φ×190 | ¥75,000 | 664-9354 |
| 60 | 600φ×210 | ¥88,000 | 664-9360 |



③ マイスター半寸胴鍋

| 規格 | 寸法(内寸) | 1個 | |
|----|----------|----------|----------|
| 18 | 180φ×130 | ¥ 9,500 | 664-9218 |
| 21 | 210φ×150 | ¥ 11,000 | 664-9221 |
| 24 | 240φ×170 | ¥ 13,500 | 664-9224 |
| 27 | 270φ×180 | ¥ 17,500 | 664-9227 |
| 30 | 300φ×200 | ¥ 21,000 | 664-9230 |
| 33 | 330φ×210 | ¥ 24,000 | 664-9233 |
| 36 | 360φ×230 | ¥ 30,000 | 664-9236 |
| 39 | 390φ×240 | ¥ 35,000 | 664-9239 |
| 42 | 420φ×270 | ¥ 42,000 | 664-9242 |
| 45 | 450φ×290 | ¥ 50,000 | 664-9245 |
| 48 | 480φ×320 | ¥ 65,000 | 664-9248 |
| 51 | 510φ×350 | ¥ 80,000 | 664-9251 |
| 54 | 540φ×370 | ¥ 95,000 | 664-9254 |
| 60 | 600φ×400 | ¥120,000 | 664-9260 |



④ マイスター寸胴鍋

| 規格 | 寸法(内寸) | 1個 | |
|----|----------|----------|----------|
| 18 | 180φ×180 | ¥10,500 | 664-9118 |
| 21 | 210φ×210 | ¥13,000 | 664-9121 |
| 24 | 240φ×240 | ¥16,500 | 664-9124 |
| 27 | 270φ×270 | ¥21,000 | 664-9127 |
| 30 | 300φ×300 | ¥25,000 | 664-9130 |
| 33 | 330φ×330 | ¥29,000 | 664-9133 |
| 36 | 360φ×360 | ¥35,000 | 664-9136 |
| 39 | 390φ×390 | ¥47,000 | 664-9139 |
| 42 | 420φ×420 | ¥54,000 | 664-9142 |
| 45 | 450φ×450 | ¥69,000 | 664-9145 |
| 48 | 480φ×480 | ¥82,000 | 664-9148 |
| 51 | 510φ×510 | ¥94,000 | 664-9151 |
| 54 | 540φ×540 | ¥110,000 | 664-9154 |
| 60 | 600φ×600 | ¥130,000 | 664-9160 |



⑤ SHCマイスターフライパン

| 規格 | 寸法(内寸) | 1個 | |
|----|---------|---------|----------|
| 18 | 180φ×42 | ¥ 6,500 | 664-9478 |
| 21 | 210φ×48 | ¥ 8,000 | 664-9481 |
| 24 | 240φ×54 | ¥ 9,000 | 664-9484 |
| 27 | 270φ×58 | ¥10,500 | 664-9487 |
| 30 | 300φ×62 | ¥12,000 | 664-9490 |
| 33 | 330φ×66 | ¥15,000 | 664-9493 |
| 36 | 360φ×70 | ¥21,000 | 664-9496 |



⑥ マイスターテーパーパン

| 規格 | 寸法(内寸) | 1個 | |
|----|----------|---------|----------|
| 15 | 150φ×65 | ¥ 6,500 | 664-9375 |
| 18 | 180φ×70 | ¥ 7,500 | 664-9378 |
| 21 | 210φ×75 | ¥ 8,500 | 664-9381 |
| 24 | 240φ×85 | ¥10,500 | 664-9384 |
| 27 | 270φ×95 | ¥13,000 | 664-9387 |
| 30 | 300φ×100 | ¥17,000 | 664-9390 |



⑦ マイスター浅型片手鍋

| 規格 | 寸法(内寸) | 1個 | |
|----|----------|---------|----------|
| 15 | 150φ×60 | ¥ 6,100 | 664-9275 |
| 18 | 180φ×65 | ¥ 7,500 | 664-9278 |
| 21 | 210φ×70 | ¥ 9,500 | 664-9281 |
| 24 | 240φ×80 | ¥13,000 | 664-9284 |
| 27 | 270φ×90 | ¥16,500 | 664-9287 |
| 30 | 300φ×100 | ¥20,000 | 664-9290 |
| 33 | 330φ×110 | ¥25,000 | 664-9293 |
| 36 | 360φ×120 | ¥29,000 | 664-9296 |



⑧ マイスター片手鍋

| 規格 | 寸法(内寸) | 1個 | |
|----|----------|---------|----------|
| 15 | 150φ×90 | ¥ 6,300 | 664-9175 |
| 18 | 180φ×110 | ¥ 8,000 | 664-9178 |
| 21 | 210φ×120 | ¥10,000 | 664-9181 |
| 24 | 240φ×140 | ¥14,000 | 664-9184 |
| 27 | 270φ×150 | ¥17,000 | 664-9187 |
| 30 | 300φ×170 | ¥23,000 | 664-9190 |
| 33 | 330φ×210 | ¥27,000 | 664-9193 |
| 36 | 360φ×230 | ¥33,000 | 664-9196 |

コートマイスターシリーズ / アルミキャストにプラチナストーン加工(硬質セラミック配合)



⑨

⑨ マイコートいため鍋 N-1 在

| 規格 | 寸法(内寸) | 1個 | |
|----|---------|--------|----------|
| 28 | 280φ×74 | ¥6,800 | 663-4928 |
| 30 | 300φ×79 | ¥7,800 | 663-4930 |



⑩

⑩ マイコートブロッコック N-1 在
内寸法:210×200×35
1個 663-4921



⑪

⑪ マイコートフライパン N-1 在

| 規格 | 寸法(内寸) | 1個 | |
|----|---------|---------|----------|
| 20 | 200φ×54 | ¥ 4,000 | 663-5020 |
| 22 | 220φ×54 | ¥ 4,700 | 663-5022 |
| 24 | 240φ×56 | ¥ 5,300 | 663-5024 |
| 26 | 260φ×58 | ¥ 5,800 | 663-5026 |
| 28 | 280φ×61 | ¥ 6,800 | 663-5028 |
| 30 | 300φ×64 | ¥ 8,200 | 663-5030 |

ドリス(アルミ製) C-16直 納4 ※フッ素コート仕上



① ドリスアルミフライパン

| 規格 | 寸法(内寸) | 1個 | |
|----|---------|--------|----------|
| 18 | 180φ×42 | ¥2,500 | 658-0318 |
| 20 | 200φ×43 | ¥2,800 | 658-0320 |
| 22 | 220φ×53 | ¥3,100 | 658-0322 |
| 24 | 240φ×56 | ¥3,500 | 658-0324 |
| 26 | 260φ×57 | ¥3,800 | 658-0326 |
| 28 | 280φ×60 | ¥4,200 | 658-0328 |
| 30 | 300φ×61 | ¥4,500 | 658-0330 |



② ドリスアルミいため鍋

| 規格 | 寸法(内寸) | 1個 | |
|----|---------|--------|----------|
| 20 | 200φ×60 | ¥2,800 | 658-0420 |
| 24 | 240φ×70 | ¥3,600 | 658-0424 |
| 28 | 280φ×72 | ¥4,300 | 658-0428 |



③ ドリスアルミ玉子焼

| 規格 | 寸法(内寸) | 1個 | |
|----|------------|--------|----------|
| 10 | 100×150×30 | ¥2,400 | 658-0410 |
| 13 | 130×180×30 | ¥2,600 | 658-0413 |
| 15 | 150×180×30 | ¥2,900 | 658-0415 |
| 18 | 180×230×30 | ¥3,300 | 658-0418 |

共柄親子鍋・雪平鍋 C-16直 納4 / アルミ製



④ 共柄厚板親子鍋

| 規格 | 寸法(内寸) | 1個 | |
|--------|---------|--------|----------|
| 立柄16.5 | 165φ×25 | ¥3,300 | 665-3420 |
| 立柄18 | 180φ×30 | ¥3,500 | 665-3421 |
| 横柄16.5 | 165φ×25 | ¥3,300 | 665-3422 |
| 横柄18 | 180φ×30 | ¥3,500 | 665-3423 |



⑤ 共柄厚板テフロン親子鍋

| 規格 | 寸法(内寸) | 1個 | |
|--------|---------|--------|----------|
| 立柄16.5 | 165φ×25 | ¥3,500 | 665-3424 |
| 立柄18 | 180φ×30 | ¥3,700 | 665-3425 |
| 横柄16.5 | 165φ×25 | ¥3,500 | 665-3426 |
| 横柄18 | 180φ×30 | ¥3,700 | 665-3427 |



⑥ 共柄厚板雪平鍋

| 規格 | 寸法(内寸) | 1個 | |
|----|---------|--------|----------|
| 16 | 160φ×67 | ¥3,800 | 665-3516 |
| 18 | 185φ×72 | ¥4,100 | 665-3518 |
| 19 | 190φ×75 | ¥4,300 | 665-3519 |
| 20 | 200φ×77 | ¥4,500 | 665-3520 |
| 21 | 210φ×80 | ¥4,800 | 665-3521 |
| 24 | 240φ×87 | ¥6,500 | 665-3524 |



⑦ 共柄厚板テフロン雪平鍋

| 規格 | 寸法(内寸) | 1個 | |
|----|---------|--------|----------|
| 16 | 160φ×67 | ¥4,500 | 665-3616 |
| 18 | 185φ×72 | ¥4,900 | 665-3618 |
| 19 | 190φ×75 | ¥5,000 | 665-3619 |
| 20 | 200φ×77 | ¥5,400 | 665-3620 |
| 21 | 210φ×80 | ¥5,800 | 665-3621 |
| 24 | 240φ×87 | ¥7,100 | 665-3624 |

共柄電磁調理鍋 C-16直 納4 / アルミ+ステンレス加工



⑧ IH共柄親子鍋

| 規格 | 寸法(内寸) | 1個 | |
|--------|---------|--------|----------|
| 立柄16.5 | 165φ×25 | ¥4,400 | 665-2718 |
| 立柄18 | 180φ×30 | ¥4,600 | 665-2719 |
| 横柄16.5 | 165φ×25 | ¥4,400 | 665-2720 |
| 横柄18 | 180φ×30 | ¥4,600 | 665-2721 |



⑨ IH共柄テフロン親子鍋

| 規格 | 寸法(内寸) | 1個 | |
|--------|---------|--------|----------|
| 立柄16.5 | 165φ×25 | ¥4,600 | 665-2818 |
| 立柄18 | 180φ×30 | ¥4,700 | 665-2819 |
| 横柄16.5 | 165φ×25 | ¥4,600 | 665-2820 |
| 横柄18 | 180φ×30 | ¥4,700 | 665-2821 |



⑩ IH共柄雪平鍋

| 規格 | 寸法(内寸) | 1個 | |
|----|---------|--------|----------|
| 16 | 160φ×67 | ¥4,400 | 665-2916 |
| 18 | 185φ×72 | ¥4,700 | 665-2918 |
| 19 | 190φ×75 | ¥4,800 | 665-2919 |
| 20 | 200φ×77 | ¥5,100 | 665-2920 |
| 21 | 210φ×80 | ¥5,400 | 665-2921 |
| 24 | 240φ×87 | ¥7,300 | 665-2924 |



⑪ IH共柄テフロン雪平鍋

| 規格 | 寸法(内寸) | 1個 | |
|----|---------|--------|----------|
| 16 | 160φ×67 | ¥5,000 | 665-2925 |
| 18 | 185φ×72 | ¥5,400 | 665-2926 |
| 19 | 190φ×75 | ¥5,700 | 665-2927 |
| 20 | 200φ×77 | ¥6,100 | 665-2928 |
| 21 | 210φ×80 | ¥6,500 | 665-2929 |
| 24 | 240φ×87 | ¥8,200 | 665-2930 |

パワーデンジ(モリブデン鋼) C-16 直 納4 / 電磁調理対応 / 全て蓋ナシです

① パワーデンジ円付鍋

| 規格 | 寸法(内寸) | 1個 | |
|----|----------|---------|----------|
| 27 | 270φ×120 | ¥26,000 | 664-4627 |
| 30 | 300φ×135 | ¥30,000 | 664-4630 |
| 33 | 330φ×150 | ¥33,000 | 664-4633 |
| 36 | 360φ×165 | ¥38,000 | 664-4636 |
| 39 | 390φ×175 | ¥46,000 | 664-4639 |
| 42 | 420φ×185 | ¥55,000 | 664-4642 |
| 45 | 450φ×200 | ¥64,000 | 664-4645 |



② パワーデンジ半寸胴鍋(目盛付)

| 規格 | 寸法(内寸) | 1個 | |
|----|----------|---------|----------|
| 21 | 210φ×150 | ¥27,000 | 664-4121 |
| 24 | 240φ×170 | ¥31,000 | 664-4124 |
| 27 | 270φ×180 | ¥33,000 | 664-4127 |
| 30 | 300φ×190 | ¥37,000 | 664-4130 |
| 33 | 330φ×220 | ¥39,000 | 664-4133 |
| 36 | 360φ×240 | ¥45,000 | 664-4136 |
| 39 | 390φ×250 | ¥49,000 | 664-4139 |
| 42 | 420φ×280 | ¥54,000 | 664-4142 |
| 45 | 450φ×310 | ¥61,000 | 664-4145 |
| 48 | 480φ×350 | ¥70,000 | 664-4148 |



③ パワーデンジ寸胴鍋(目盛付)

| 規格 | 寸法(内寸) | 1個 | |
|----|----------|---------|----------|
| 21 | 210φ×210 | ¥28,000 | 664-4221 |
| 24 | 240φ×240 | ¥33,000 | 664-4224 |
| 27 | 270φ×270 | ¥36,000 | 664-4227 |
| 30 | 300φ×300 | ¥40,000 | 664-4230 |
| 33 | 330φ×330 | ¥46,000 | 664-4233 |
| 36 | 360φ×360 | ¥53,000 | 664-4236 |
| 39 | 390φ×390 | ¥59,000 | 664-4239 |
| 42 | 420φ×420 | ¥65,000 | 664-4242 |
| 45 | 450φ×450 | ¥72,000 | 664-4245 |
| 48 | 480φ×480 | ¥84,000 | 664-4248 |

電磁調理鍋TKGIHアルミシリーズ C-16 直 納4 / 底面ステンレス板圧着

④ TKGIHアルミ寸胴鍋

| 規格 | 寸法(内寸) | 1個 | |
|----|----------|---------|----------|
| 24 | 240φ×240 | ¥22,000 | 665-7124 |
| 27 | 270φ×270 | ¥26,000 | 665-7127 |
| 30 | 300φ×300 | ¥30,000 | 665-7130 |
| 33 | 330φ×330 | ¥38,800 | 665-7133 |
| 36 | 360φ×360 | ¥43,000 | 665-7136 |
| 39 | 390φ×390 | ¥49,000 | 665-7139 |
| 42 | 420φ×420 | ¥65,000 | 665-7142 |



⑤ TKGIHアルミ半寸胴鍋

| 規格 | 寸法(内寸) | 1個 | |
|----|----------|---------|----------|
| 24 | 240φ×170 | ¥20,000 | 665-7224 |
| 27 | 270φ×180 | ¥23,000 | 665-7227 |
| 30 | 300φ×200 | ¥27,000 | 665-7230 |
| 33 | 330φ×210 | ¥33,600 | 665-7233 |
| 36 | 360φ×230 | ¥38,800 | 665-7236 |
| 39 | 390φ×240 | ¥47,000 | 665-7239 |
| 42 | 420φ×270 | ¥54,600 | 665-7242 |



⑥ TKGIHアルミ外輪鍋

| 規格 | 寸法(内寸) | 1個 | |
|----|----------|---------|----------|
| 24 | 240φ×80 | ¥16,800 | 665-7324 |
| 27 | 270φ×90 | ¥20,000 | 665-7327 |
| 30 | 300φ×100 | ¥24,000 | 665-7330 |
| 33 | 330φ×110 | ¥28,000 | 665-7333 |
| 36 | 360φ×120 | ¥32,500 | 665-7336 |
| 39 | 390φ×130 | ¥35,500 | 665-7339 |
| 42 | 420φ×140 | ¥45,000 | 665-7342 |



⑦ TKGIHアルミ深型片手鍋

| 規格 | 寸法(内寸) | 1個 | |
|----|----------|---------|----------|
| 18 | 180φ×95 | ¥14,700 | 665-7418 |
| 21 | 210φ×110 | ¥17,800 | 665-7421 |
| 24 | 240φ×120 | ¥20,000 | 665-7424 |
| 27 | 270φ×140 | ¥25,000 | 665-7427 |
| 30 | 300φ×170 | ¥28,000 | 665-7430 |



⑧ TKGIHアルミ浅型片手鍋

| 規格 | 寸法(内寸) | 1個 | |
|----|----------|---------|----------|
| 18 | 180φ×65 | ¥13,600 | 665-7818 |
| 21 | 210φ×70 | ¥16,800 | 665-7821 |
| 24 | 240φ×80 | ¥19,000 | 665-7824 |
| 27 | 270φ×90 | ¥24,000 | 665-7827 |
| 30 | 300φ×100 | ¥26,000 | 665-7830 |



⑨ TKGIHアルミ円付鍋

| 規格 | 寸法(内寸) | 1個 | |
|----|----------|---------|----------|
| 30 | 300φ×140 | ¥21,000 | 665-7930 |
| 33 | 330φ×150 | ¥24,000 | 665-7933 |
| 36 | 360φ×160 | ¥28,000 | 665-7936 |
| 39 | 390φ×160 | ¥33,000 | 665-7939 |
| 42 | 420φ×170 | ¥38,000 | 665-7942 |

電磁調理鍋 C-16 納4 アルミフッ素コート仕上



① ドリスIHアルミフライパン

| 規格 | 寸法(内寸) | 1個 | |
|----|---------|--------|----------|
| 20 | 200φ×43 | ¥3,400 | 658-0920 |
| 22 | 220φ×53 | ¥3,700 | 658-0922 |
| 24 | 240φ×56 | ¥4,200 | 658-0924 |
| 26 | 260φ×57 | ¥4,500 | 658-0926 |
| 28 | 280φ×60 | ¥4,800 | 658-0928 |
| 30 | 300φ×61 | ¥5,100 | 658-0930 |



② ドリスIHアルミいため鍋

| 規格 | 寸法(内寸) | 1個 | |
|----|---------|--------|----------|
| 24 | 240φ×70 | ¥4,300 | 658-0925 |
| 28 | 280φ×72 | ¥4,900 | 658-0929 |



③ ドリスIHアルミ玉子焼

| 規格 | 寸法(内寸) | 1個 | |
|----|------------|--------|----------|
| 15 | 150×180×30 | ¥3,550 | 658-1015 |
| 18 | 180×230×30 | ¥4,100 | 658-1018 |

電磁調理鍋 マイスターIHシリーズ C-16 直 納4 / アルミキャスト製+セラミック塗装



④ マイスターIH寸胴鍋

| 規格 | 寸法(内寸) | 1個 | |
|----|----------|----------|----------|
| 21 | 210φ×210 | ¥29,000 | 665-1021 |
| 24 | 240φ×240 | ¥33,000 | 665-1024 |
| 27 | 270φ×270 | ¥36,000 | 665-1027 |
| 30 | 300φ×300 | ¥46,000 | 665-1030 |
| 33 | 330φ×330 | ¥55,000 | 665-1033 |
| 36 | 360φ×360 | ¥66,000 | 665-1036 |
| 39 | 390φ×390 | ¥81,000 | 665-1039 |
| 42 | 420φ×420 | ¥92,000 | 665-1042 |
| 45 | 450φ×450 | ¥108,000 | 665-1045 |



⑤ マイスターIH半寸胴鍋

| 規格 | 寸法(内寸) | 1個 | |
|----|----------|---------|----------|
| 21 | 210φ×150 | ¥27,000 | 665-1121 |
| 24 | 240φ×170 | ¥29,000 | 665-1124 |
| 27 | 270φ×180 | ¥33,000 | 665-1127 |
| 30 | 300φ×200 | ¥39,000 | 665-1130 |
| 33 | 330φ×210 | ¥46,000 | 665-1133 |
| 36 | 360φ×230 | ¥55,000 | 665-1136 |
| 39 | 390φ×240 | ¥61,000 | 665-1139 |
| 42 | 420φ×270 | ¥81,000 | 665-1142 |
| 45 | 450φ×290 | ¥92,000 | 665-1145 |



⑥ マイスターIH外輪鍋

| 規格 | 寸法(内寸) | 1個 | |
|----|----------|---------|----------|
| 21 | 210φ×70 | ¥21,000 | 665-1221 |
| 24 | 240φ×80 | ¥27,000 | 665-1224 |
| 27 | 270φ×90 | ¥31,000 | 665-1227 |
| 30 | 300φ×100 | ¥35,000 | 665-1230 |
| 33 | 330φ×110 | ¥40,000 | 665-1233 |
| 36 | 360φ×120 | ¥46,000 | 665-1236 |
| 39 | 390φ×130 | ¥55,000 | 665-1239 |
| 42 | 420φ×140 | ¥65,000 | 665-1242 |
| 45 | 450φ×150 | ¥79,000 | 665-1245 |



⑦ マイスターIH片手鍋

| 規格 | 寸法(内寸) | 1個 | |
|----|----------|---------|----------|
| 18 | 180φ×110 | ¥19,000 | 665-1318 |
| 21 | 210φ×120 | ¥22,000 | 665-1321 |
| 24 | 240φ×140 | ¥29,000 | 665-1324 |
| 27 | 270φ×150 | ¥34,000 | 665-1327 |
| 30 | 300φ×170 | ¥40,000 | 665-1330 |



⑧ マイスターIH浅型片手鍋

| 規格 | 寸法(内寸) | 1個 | |
|----|----------|---------|----------|
| 18 | 180φ×65 | ¥18,000 | 665-1418 |
| 21 | 210φ×70 | ¥21,000 | 665-1421 |
| 24 | 240φ×80 | ¥27,000 | 665-1424 |
| 27 | 270φ×90 | ¥31,000 | 665-1427 |
| 30 | 300φ×100 | ¥39,000 | 665-1430 |



⑨ マイスターIH料理鍋

| 規格 | 寸法(内寸) | 1個 | |
|----|----------|---------|----------|
| 30 | 300φ×120 | ¥22,000 | 665-1530 |
| 33 | 330φ×130 | ¥24,000 | 665-1533 |
| 36 | 360φ×150 | ¥30,000 | 665-1536 |
| 39 | 390φ×160 | ¥38,000 | 665-1539 |
| 42 | 420φ×170 | ¥42,000 | 665-1542 |
| 45 | 450φ×180 | ¥50,000 | 665-1545 |

電磁調理鍋 C-16 直納4 / ①~⑦はアルミ製、コーティング仕上げ



① プロセレクトフライパン

| 規格 | 寸法(内寸) | 1個 | |
|----|---------|--------|----------|
| 24 | 218φ×47 | ¥6,000 | 665-3124 |
| 26 | 235φ×53 | ¥6,600 | 665-3126 |
| 28 | 257φ×55 | ¥8,500 | 665-3128 |
| 30 | 277φ×58 | ¥9,400 | 665-3130 |



② エレク深型フライパン

| 規格 | 寸法(内寸) | 1個 | |
|----|---------|----|----------|
| 24 | 240φ×70 | | 665-7954 |
| 26 | 260φ×63 | | 665-7956 |

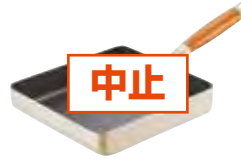

③ エレクジャンボ玉子焼F-7059
寸法(内寸)・200×220×40
1個 665-7959



④ プロセレクト雪平鍋

| 規格 | 寸法(内寸) | 1個 | |
|----|---------|--------|----------|
| 18 | 179φ×73 | ¥4,500 | 664-3808 |
| 21 | 209φ×85 | ¥6,400 | 664-3811 |
| 24 | 239φ×93 | ¥8,100 | 664-3814 |



⑤ プロセレクト親子鍋立柄
寸法(内寸)・160φ×30
1個 ¥3,500 664-3804



⑥ プロセレクト親子鍋横柄
寸法(内寸)・160φ×30
1個 ¥3,500 664-3805



⑦ アルスキ両手鍋
寸法(内寸)・180φ×31
1個 666-1200



⑧ ロイヤル中華鍋/ステンレス
内寸法・330φ×90
1個 ¥33,400 664-2203

ダイヤモンドマーブルDXシリーズ電磁調理鍋 C-15 在



⑨

⑨ DMマーブルDX玉子焼
寸法(内寸)・130×180×38
1個 ¥2,100 665-8000



⑩

⑩ DMマーブルDXいため鍋
寸法(内寸)・280φ×79
1個 ¥3,300 665-8010



⑪

⑪ DMマーブルDXフライパン

| 規格 | 寸法(内寸) | 1個 | |
|---------|---------|--------|----------|
| フライパン20 | 200φ×51 | ¥2,100 | 665-8020 |
| フライパン26 | 260φ×60 | ¥2,400 | 665-8026 |
| フライパン28 | 280φ×60 | ¥2,800 | 665-8028 |
| フライパン30 | 300φ×60 | ¥3,400 | 665-8030 |
| フライパン32 | 320φ×60 | ¥3,800 | 665-8032 |

NJC電磁調理鍋 C-15 在



⑫

⑫ NJC-IH雪平鍋

| 規格 | 寸法 | 1個 | |
|----|---------|--------|----------|
| 18 | 180φ×77 | ¥2,100 | 666-1018 |
| 20 | 200φ×81 | ¥2,400 | 666-1020 |
| 22 | 220φ×86 | ¥2,800 | 666-1022 |
| 24 | 240φ×92 | ¥3,000 | 666-1024 |



⑬

⑬ NJC-底広フライパン/フッ素加工

| 規格 | 寸法 | 1個 | |
|----|---------|--------|----------|
| 18 | 180φ×45 | ¥1,600 | 666-1118 |
| 22 | 220φ×45 | ¥1,900 | 666-1122 |
| 26 | 260φ×60 | ¥2,300 | 666-1126 |
| 28 | 280φ×65 | ¥2,700 | 666-1128 |
| 30 | 300φ×65 | ¥3,000 | 666-1130 |



⑭

⑭ NJC-深型フライパン/フッ素加工

| 規格 | 寸法 | 1個 | |
|----|---------|--------|----------|
| 20 | 200φ×65 | ¥2,200 | 666-1220 |
| 22 | 220φ×65 | ¥2,400 | 666-1222 |
| 24 | 240φ×70 | ¥2,600 | 666-1224 |
| 26 | 260φ×75 | ¥2,800 | 666-1226 |
| 28 | 280φ×80 | ¥3,000 | 666-1228 |



① アルミ実用鍋 C-2 在

| 規格 | 寸法(内寸) | 1個 | |
|----|----------|---------|----------|
| 16 | 160φ×76 | ¥ 8,000 | 663-1616 |
| 18 | 180φ×83 | ¥ 8,500 | 663-1618 |
| 20 | 200φ×90 | ¥ 9,000 | 663-1620 |
| 22 | 220φ×100 | ¥ 9,500 | 663-1622 |
| 24 | 240φ×105 | ¥10,000 | 663-1624 |
| 26 | 260φ×121 | ¥10,500 | 663-1626 |
| 28 | 280φ×125 | ¥11,000 | 663-1628 |
| 30 | 300φ×137 | ¥14,500 | 663-1630 |
| 33 | 330φ×168 | ¥20,000 | 663-1633 |
| 36 | 360φ×176 | ¥21,000 | 663-1636 |
| 39 | 390φ×179 | ¥23,000 | 663-1639 |
| 42 | 420φ×210 | ¥31,000 | 663-1642 |
| 45 | 450φ×227 | ¥37,000 | 663-1645 |

※16-18-20は 納3 / 42-45はアルミ取手



② アルミ浅型実用鍋 C-2 納4

| 規格 | 寸法(内寸) | 1個 | |
|----|---------|---------|----------|
| 18 | 180φ×60 | ¥ 8,000 | 663-0918 |
| 20 | 200φ×65 | ¥ 8,800 | 663-0920 |
| 22 | 220φ×67 | ¥ 9,300 | 663-0922 |
| 24 | 240φ×69 | ¥ 9,700 | 663-0924 |
| 26 | 260φ×70 | ¥10,300 | 663-0926 |
| 28 | 280φ×80 | ¥11,500 | 663-0928 |
| 30 | 300φ×85 | ¥15,000 | 663-0930 |
| 33 | 330φ×90 | ¥19,000 | 663-0933 |



③ ステン実用鍋 C-16 直 納3

| 規格 | 寸法(内寸) | 1個 | |
|----|----------|---------|----------|
| 18 | 180φ×89 | ¥ 6,000 | 663-3618 |
| 20 | 200φ×98 | ¥ 6,900 | 663-3620 |
| 22 | 220φ×107 | ¥ 7,500 | 663-3622 |
| 24 | 240φ×109 | ¥ 8,300 | 663-3624 |
| 27 | 270φ×130 | ¥ 9,600 | 663-3627 |
| 30 | 300φ×130 | ¥11,700 | 663-3630 |
| 33 | 330φ×140 | ¥14,000 | 663-3633 |
| 36 | 360φ×165 | ¥15,800 | 663-3636 |
| 39 | 390φ×185 | ¥24,000 | 663-3639 |

※モリブデン含有ステンレス
電磁調理器にも使用できます



④ 鉄プレスゴーザ鍋 C-16 直 納3

| 規格 | 寸法(内寸) | 1個 | |
|----|---------|---------|----------|
| 30 | 300φ×40 | ¥11,400 | 663-5730 |
| 33 | 330φ×40 | ¥13,400 | 663-5733 |
| 36 | 360φ×40 | ¥18,000 | 663-5736 |
| 39 | 390φ×40 | ¥21,000 | 663-5739 |
| 42 | 420φ×45 | ¥27,000 | 663-5742 |
| 45 | 450φ×45 | ¥32,000 | 663-5745 |

⑤ アルミゴーザ鍋蓋 C-16 直 納3

| 規格 | 1枚 | |
|-----|---------|----------|
| 30用 | ¥ 4,200 | 663-1730 |
| 33用 | ¥ 5,500 | 663-1733 |
| 36用 | ¥ 6,000 | 663-1736 |
| 39用 | ¥ 7,300 | 663-1739 |
| 42用 | ¥ 8,500 | 663-1742 |
| 45用 | ¥10,000 | 663-1745 |



⑥ しゅう酸鍋(アルミ製) E-2 在

| 規格 | 寸法(内寸) | 1個 | |
|----|----------|---------|----------|
| 26 | 260φ×121 | ¥ 3,400 | 664-5026 |
| 28 | 280φ×129 | ¥ 4,200 | 664-5028 |
| 30 | 300φ×135 | ¥ 5,300 | 664-5030 |
| 33 | 330φ×162 | ¥ 6,400 | 664-5033 |
| 36 | 360φ×173 | 中止 | 664-5036 |



⑦ やまが鍋(蓋・杓子付) C-3 直

| 規格 | 1個 | |
|------|---------|----------|
| 180φ | ¥ 7,000 | 663-7318 |
| 210φ | ¥ 8,000 | 663-7321 |
| 240φ | ¥10,400 | 663-7324 |

※鉄製/内面茶ホーロ一仕上



⑧ いろいろ鍋(蓋付) C-16 直 納3

| 規格 | 1個 | |
|------|---------|----------|
| 150φ | ¥ 4,900 | 663-7515 |
| 180φ | ¥ 6,000 | 663-7518 |
| 210φ | ¥ 8,200 | 663-7521 |
| 240φ | ¥ 9,500 | 663-7524 |
| 270φ | ¥12,600 | 663-7527 |
| 300φ | ¥15,700 | 663-7530 |

※鉄製/内面黒ホーロ一仕上



⑨ ジャンボ田舎鍋 H-3 直

| 規格 | 1個 | |
|-----|---------|----------|
| 360 | ¥57,800 | 658-1436 |
| 390 | 中止 | 658-1439 |
| 420 | 中止 | 658-1442 |

※鉄製/蓋、杓子付



⑩ 鉄揚鍋(厚板) E-2 納4

| 規格 | 寸法(内寸) | 1個 | |
|----|----------|---------|----------|
| 27 | 270φ×80 | ¥ 9,000 | 663-5827 |
| 30 | 300φ×85 | ¥ 9,900 | 663-5830 |
| 33 | 330φ×90 | ¥11,000 | 663-5833 |
| 36 | 360φ×95 | ¥13,000 | 663-5836 |
| 39 | 390φ×100 | ¥16,500 | 663-5839 |
| 42 | 420φ×110 | ¥19,500 | 663-5842 |
| 45 | 450φ×120 | ¥22,000 | 663-5845 |



⑪ 亀甲目天ぶらアミ(18-8) C-16 納3

| 規格 | 1個 | |
|-----|--------|----------|
| 27用 | ¥1,740 | 663-5927 |
| 30用 | ¥1,880 | 663-5930 |
| 33用 | ¥1,950 | 663-5933 |
| 36用 | ¥2,100 | 663-5936 |
| 39用 | ¥2,200 | 663-5939 |
| 42用 | ¥2,450 | 663-5942 |
| 45用 | ¥2,750 | 663-5945 |



⑫ 角天台(アミ付・18-0) C-16 直 納3

| 規格 | 寸法 | 1個 | |
|----|------------|--------|----------|
| 大 | 460×310×70 | ¥7,200 | 663-5804 |
| 中 | 370×250×65 | ¥5,800 | 663-5803 |
| 小 | 320×230×60 | ¥5,400 | 663-5802 |

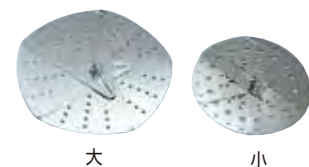

⑬ フリーサイズ落し蓋(18-0) C-16 直

| 規格 | 寸法 | 1個 | |
|----|----------|--------|----------|
| 大 | 260~360φ | ¥3,600 | 663-1404 |
| 小 | 140~230φ | ¥1,200 | 663-1402 |

スーパーエンボス加工鉄鍋 C-16 直 納4



① スーパーエンボス北京鍋

| 規格 | 寸法(内寸) | 1個 | |
|----|----------|--------|----------|
| 27 | 270φ×80 | ¥5,500 | 664-5327 |
| 30 | 300φ×85 | ¥5,900 | 664-5330 |
| 33 | 330φ×100 | ¥6,800 | 664-5333 |
| 36 | 360φ×110 | ¥7,500 | 664-5336 |

スーパーエンボス加工

金属表面に無数の凹凸を浮き立たせた特種加工金属です。素材と鋼板のあいだに絶えず油分と水分が回るうえ、素材と鋼板がじかに接触する面積が減るため、こげつきやこびりつきの発生する恐れが格段に減ります。



② スーパーエンボス中華鍋

| 規格 | 寸法(内寸) | 1個 | |
|----|----------|--------|----------|
| 30 | 300φ×80 | ¥4,500 | 664-5430 |
| 33 | 330φ×90 | ¥5,000 | 664-5433 |
| 36 | 360φ×97 | ¥6,100 | 664-5436 |
| 39 | 390φ×105 | ¥7,200 | 664-5439 |
| 42 | 420φ×120 | ¥8,300 | 664-5442 |
| 45 | 450φ×125 | ¥9,900 | 664-5445 |



③ スーパーエンボスフライパン

| 規格 | 寸法(内寸) | 1個 | |
|----|---------|--------|----------|
| 16 | 163φ×38 | ¥2,300 | 664-5116 |
| 18 | 183φ×38 | ¥2,500 | 664-5118 |
| 20 | 200φ×40 | ¥2,750 | 664-5120 |
| 22 | 226φ×45 | ¥3,050 | 664-5122 |
| 24 | 243φ×50 | ¥3,300 | 664-5124 |
| 26 | 265φ×52 | ¥3,750 | 664-5126 |
| 28 | 285φ×55 | ¥4,200 | 664-5128 |
| 30 | 305φ×60 | ¥4,700 | 664-5130 |
| 32 | 330φ×63 | ¥5,800 | 664-5132 |
| 34 | 345φ×69 | ¥6,900 | 664-5134 |
| 36 | 363φ×75 | ¥8,200 | 664-5136 |



④ 山田鉄打出片中華鍋 C-16 直 / 板厚1.2mm

| 規格 | 寸法 | 1個 | |
|----|----------|---------|----------|
| 24 | 240φ×70 | ¥ 5,800 | 666-1624 |
| 27 | 270φ×80 | ¥ 6,000 | 666-1627 |
| 30 | 300φ×90 | ¥ 6,900 | 666-1630 |
| 33 | 330φ×100 | ¥ 7,500 | 666-1633 |
| 36 | 360φ×110 | ¥ 8,800 | 666-1636 |
| 39 | 390φ×120 | ¥11,500 | 666-1639 |
| 42 | 420φ×130 | ¥15,200 | 666-1642 |
| 45 | 450φ×140 | ¥20,000 | 666-1645 |



⑤ 鉄北京鍋 C-2 納4

| 規格 | 寸法(内寸) | 1個 | |
|----|----------|--------|----------|
| 27 | 270φ×80 | ¥4,400 | 663-5327 |
| 30 | 300φ×85 | ¥4,700 | 663-5330 |
| 33 | 330φ×95 | ¥5,000 | 663-5333 |
| 36 | 360φ×110 | ¥5,500 | 663-5336 |
| 39 | 390φ×120 | ¥6,600 | 663-5339 |

⑥ 鉄穴明北京鍋 E-2 納4

| 規格 | 寸法(内寸) | 1個 | |
|----|---------|--------|----------|
| 27 | 270φ×85 | ¥4,500 | 663-5227 |
| 30 | 300φ×72 | ¥5,400 | 663-5230 |



⑦ 鉄広東鍋(中華鍋) E-2 納4

| 規格 | 寸法(内寸) | 1個 | |
|----|----------|---------|----------|
| 30 | 300φ×84 | ¥ 3,900 | 663-5430 |
| 33 | 330φ×88 | ¥ 4,600 | 663-5433 |
| 36 | 360φ×95 | ¥ 5,200 | 663-5436 |
| 39 | 390φ×102 | ¥ 6,200 | 663-5439 |
| 42 | 420φ×112 | ¥ 7,100 | 663-5442 |
| 45 | 450φ×122 | ¥ 7,800 | 663-5445 |
| 48 | 480φ×140 | ¥ 9,900 | 663-5448 |
| 51 | 510φ×145 | ¥13,000 | 663-5451 |
| 54 | 540φ×160 | ¥17,000 | 663-5454 |
| 60 | 600φ×185 | ¥20,000 | 663-5460 |



⑧ 鉄フライパン E-2 納4

| 規格 | 寸法(内寸) | 1個 | |
|----|---------|--------|----------|
| 16 | 160φ×31 | ¥1,850 | 663-5116 |
| 18 | 180φ×35 | ¥2,050 | 663-5118 |
| 20 | 200φ×39 | ¥2,200 | 663-5120 |
| 22 | 220φ×43 | ¥2,350 | 663-5122 |
| 24 | 240φ×46 | ¥2,700 | 663-5124 |
| 26 | 260φ×51 | ¥2,900 | 663-5126 |
| 28 | 280φ×56 | ¥3,100 | 663-5128 |
| 30 | 300φ×57 | ¥3,700 | 663-5130 |
| 32 | 320φ×59 | ¥4,300 | 663-5132 |
| 34 | 340φ×62 | ¥5,100 | 663-5134 |
| 36 | 360φ×64 | ¥6,100 | 663-5136 |
| 40 | 400φ×70 | ¥8,800 | 663-5140 |



⑨ 鉄中華お玉 C-15 納4

| 規格 | 寸法(柄長) | 1個 | |
|----|-----------|--------|----------|
| 大 | 130φ(350) | ¥1,400 | 663-8174 |
| 中 | 115φ(350) | ¥1,350 | 663-8173 |
| 小 | 100φ(350) | ¥1,300 | 663-8172 |

⑩ 鉄中華ヘラ C-15 納4

| 規格 | 寸法(柄長) | 1個 | |
|----|--------------|--------|----------|
| 大 | 130×110(335) | ¥1,400 | 663-8184 |
| 中 | 115×90(335) | ¥1,350 | 663-8183 |
| 小 | 105×85(335) | ¥1,300 | 663-8182 |

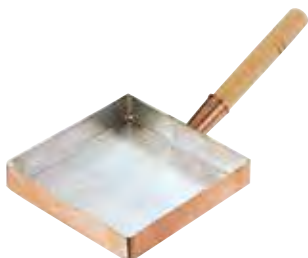

⑪ 銅玉子焼関東型 C-16 直 納3

| 規格 | 寸法(内寸) | 1個 | |
|----|------------|---------|----------|
| 15 | 150×150×30 | ¥ 5,400 | 663-5615 |
| 18 | 180×180×33 | ¥ 7,300 | 663-5618 |
| 21 | 210×210×36 | ¥11,200 | 663-5621 |
| 24 | 240×240×39 | ¥14,300 | 663-5624 |
| 27 | 270×270×40 | ¥19,000 | 663-5627 |
| 30 | 300×300×40 | ¥22,300 | 663-5630 |

※専用木蓋あります



⑫ 銅玉子焼うす焼型 C-16 直 納3

| 規格 | 寸法(内寸) | 1個 | |
|----|------------|---------|----------|
| 15 | 150×150×20 | ¥ 6,500 | 663-5415 |
| 18 | 180×180×20 | ¥ 8,200 | 663-5418 |
| 21 | 210×210×20 | ¥10,000 | 663-5421 |
| 24 | 240×240×20 | ¥12,300 | 663-5424 |

※専用木蓋あります



⑬ 銅玉子焼関西型 C-16 直 納3

| 規格 | 寸法(内寸) | 1個 | |
|------|------------|---------|----------|
| 12 | 120×165×30 | ¥ 5,700 | 663-5512 |
| 13.5 | 135×180×30 | ¥ 6,400 | 663-5513 |
| 15 | 150×195×30 | ¥ 7,300 | 663-5515 |
| 16.5 | 165×210×30 | ¥ 8,300 | 663-5516 |
| 18 | 180×225×30 | ¥ 9,600 | 663-5518 |
| 19.5 | 195×240×30 | ¥10,400 | 663-5519 |
| 21 | 210×255×30 | ¥11,800 | 663-5521 |
| 22.5 | 225×270×30 | ¥17,500 | 663-5522 |
| 24 | 240×285×30 | ¥19,700 | 663-5524 |
| 27 | 270×315×30 | ¥25,400 | 663-5527 |
| 30 | 300×345×30 | ¥32,000 | 663-5530 |



⑭ 銅玉子焼名古屋型 C-16 直 納3

| 規格 | 寸法(内寸) | 1個 | |
|------|------------|---------|----------|
| 15 | 195×150×30 | ¥ 9,600 | 663-5150 |
| 16.5 | 210×165×30 | ¥10,200 | 663-5165 |
| 18 | 225×180×40 | ¥12,700 | 663-5180 |
| 19.5 | 240×195×40 | ¥14,700 | 663-5195 |
| 21 | 255×210×40 | ¥16,600 | 663-5210 |
| 22.5 | 270×225×40 | ¥18,500 | 663-5225 |
| 24 | 285×240×40 | ¥20,400 | 663-5240 |



2段 3段

※電磁調理対応

① 18-0角型蒸器 C-16 直

| 規格 | 蒸す所の深さ | 1組 | |
|------|--------|---------|----------|
| 2段22 | 100 | ¥13,500 | 664-7022 |
| 2段24 | 100 | ¥15,000 | 664-7024 |
| 2段27 | 100 | ¥16,800 | 664-7027 |
| 2段29 | 100 | ¥18,700 | 664-7029 |
| 3段22 | 100 | ¥18,000 | 664-7822 |
| 3段24 | 100 | ¥20,000 | 664-7824 |
| 3段27 | 100 | ¥23,200 | 664-7827 |
| 3段29 | 100 | ¥25,200 | 664-7829 |

※段数は下段水槽を含んだ段数です



※電磁用もあります

② 21-0業務用角蒸器2段 C-16 直

| 規格 | 蒸す所の深さ | 1組 | |
|----|--------|----------|----------|
| 30 | 112 | ¥ 49,000 | 664-7230 |
| 33 | 112 | ¥ 54,000 | 664-7233 |
| 36 | 112 | ¥ 62,000 | 664-7236 |
| 39 | 112 | ¥ 70,000 | 664-7239 |
| 42 | 112 | ¥ 78,000 | 664-7242 |
| 45 | 112 | ¥ 84,000 | 664-7245 |
| 50 | 107 | ¥113,000 | 664-7250 |



③ 21-0業務用角蒸器3段 C-16 直

| 規格 | 蒸す所の深さ | 1組 | |
|----|--------|----------|----------|
| 30 | 112 | ¥ 65,400 | 664-7330 |
| 33 | 112 | ¥ 72,000 | 664-7333 |
| 36 | 112 | ¥ 80,900 | 664-7336 |
| 39 | 112 | ¥ 91,000 | 664-7339 |
| 42 | 112 | ¥102,100 | 664-7342 |
| 45 | 112 | ¥109,200 | 664-7345 |
| 50 | 107 | ¥147,500 | 664-7350 |



④ 18-0業務用角蒸器専用ガス台 C-16 直 / ジェットバーナー使用

| 規格 | 寸法 | 1台 | |
|-----|-------------|---------|----------|
| 30用 | 400×305×175 | ¥61,500 | 664-7130 |
| 33用 | 430×335×175 | ¥63,000 | 664-7133 |
| 36用 | 460×365×175 | ¥67,000 | 664-7136 |
| 39用 | 490×395×175 | ¥70,000 | 664-7139 |
| 42用 | 520×425×175 | ¥86,000 | 664-7142 |
| 45用 | 550×455×175 | ¥90,000 | 664-7145 |
| 50用 | 600×555×175 | ¥94,000 | 664-7150 |

※LPガス・都市ガスの種類をご指定下さい



⑤ 18-0丸型蒸器 C-16 直

| 規格 | 蒸す所の深さ | 1組 | |
|------|--------|---------|----------|
| 2段27 | 102 | ¥12,100 | 665-8157 |
| 2段29 | 108 | ¥15,500 | 665-8159 |
| 3段27 | 102 | ¥15,900 | 665-8167 |
| 3段29 | 103 | ¥20,000 | 665-8169 |



⑥ 18-8セイロ網 C-16 直 納3 / 6.5メッシュ

| 規格 | 寸法(内寸) | 1個 | |
|----|---------|---------|----------|
| 33 | 330×330 | ¥ 6,000 | 664-9533 |
| 36 | 360×360 | ¥ 6,300 | 664-9536 |
| 39 | 390×390 | ¥ 6,900 | 664-9539 |
| 42 | 420×420 | ¥ 7,400 | 664-9542 |
| 45 | 450×450 | ¥ 8,300 | 664-9545 |
| 54 | 540×540 | [中止] | 664-9554 |



⑦ アルミ角蒸器一重 C-2 納4

| 規格 | 蒸す所の深さ | 1組 | |
|----|--------|---------|----------|
| 26 | 116 | ¥23,000 | 663-7126 |
| 28 | 120 | ¥29,000 | 663-7128 |
| 30 | 120 | ¥30,000 | 663-7130 |
| 33 | 120 | ¥32,000 | 663-7133 |
| 36 | 120 | ¥40,000 | 663-7136 |



⑧ アルミ角蒸器二重 C-2 納4

| 規格 | 蒸す所の深さ | 1組 | |
|----|--------|---------|----------|
| 26 | 116 | ¥43,000 | 663-7226 |
| 28 | 120 | ¥52,000 | 663-7228 |
| 30 | 120 | ¥53,000 | 663-7230 |
| 33 | 120 | ¥55,000 | 663-7233 |
| 36 | 120 | ¥63,000 | 663-7236 |



⑨ サワラ角セイロ浅型(深さ90) C-2 直 納4 / スタレ付

| 規格 | 寸法(内寸) | 1個 | |
|-----|---------|---------|----------|
| 尺 | 300×300 | ¥13,400 | 663-7110 |
| R1寸 | 330×330 | ¥13,800 | 663-7111 |
| R2寸 | 360×360 | ¥14,400 | 663-7112 |
| R3寸 | 390×390 | ¥15,000 | 663-7113 |
| R4寸 | 420×420 | ¥15,600 | 663-7114 |
| R5寸 | 450×450 | ¥16,300 | 663-7115 |
| R6寸 | 480×480 | [中止] | 663-7116 |



⑩ サワラ角セイロ深型(深さ120) C-2 直 納4 / スタレ付

| 規格 | 寸法(内寸) | 1個 | |
|-----|---------|---------|----------|
| 尺 | 300×300 | ¥16,000 | 663-7010 |
| R1寸 | 330×330 | ¥16,500 | 663-7011 |
| R2寸 | 360×360 | ¥17,400 | 663-7012 |
| R3寸 | 390×390 | ¥18,000 | 663-7013 |
| R4寸 | 420×420 | ¥18,800 | 663-7014 |
| R5寸 | 450×450 | ¥19,600 | 663-7015 |
| R6寸 | 480×480 | [中止] | 663-7016 |



⑪ サワラ角セイロスリ蓋(厚み15mm) C-2 直 納4 / 20φ穴付と穴ナシ

| 規格 | 寸法 | 1個 | |
|------|---------|---------|----------|
| 尺用 | 390×390 | ¥12,000 | 663-7039 |
| R1寸用 | 420×420 | ¥12,800 | 663-7042 |
| R2寸用 | 450×450 | ¥14,000 | 663-7045 |
| R3寸用 | 480×480 | ¥15,200 | 663-7048 |
| R4寸用 | 510×510 | ¥16,200 | 663-7051 |
| R5寸用 | 540×540 | ¥17,500 | 663-7054 |
| R6寸用 | 570×570 | [中止] | 663-7057 |

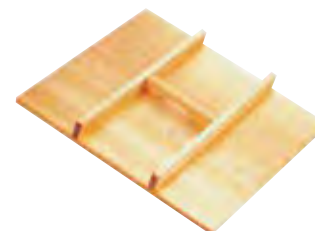

⑫ サワラ角セイロ手付蓋(厚み15mm) C-2 直 納4

| 規格 | 寸法 | 1個 | |
|------|---------|---------|----------|
| 尺用 | 390×390 | ¥12,600 | 663-7139 |
| R1寸用 | 420×420 | ¥13,600 | 663-7142 |
| R2寸用 | 450×450 | ¥14,800 | 663-7145 |
| R3寸用 | 480×480 | ¥16,000 | 663-7148 |
| R4寸用 | 510×510 | ¥18,000 | 663-7151 |
| R5寸用 | 540×540 | ¥20,000 | 663-7154 |
| R6寸用 | 570×570 | [中止] | 663-7157 |



① 中華セイロ身(スダレ付) **C-3 直**

| 規格 | 外寸法 | 1個 | |
|-----|---------|---------|----------|
| 9寸 | 270φ×75 | ¥13,000 | 663-6009 |
| 尺 | 300φ×75 | ¥14,000 | 663-6010 |
| 尺1寸 | 330φ×75 | ¥14,400 | 663-6011 |
| 尺2寸 | 360φ×75 | ¥15,800 | 663-6012 |
| 尺3寸 | 390φ×75 | ¥18,800 | 663-6013 |
| 尺4寸 | 420φ×75 | ¥20,400 | 663-6014 |
| 尺5寸 | 450φ×75 | ¥21,600 | 663-6015 |



② 中華セイロ蓋 **C-3 直**

| 規格 | 外寸法 | 1個 | |
|-----|---------|---------|----------|
| 9寸 | 270φ×75 | ¥14,000 | 663-6109 |
| 尺 | 300φ×75 | ¥14,800 | 663-6110 |
| 尺1寸 | 330φ×75 | ¥15,400 | 663-6111 |
| 尺2寸 | 360φ×75 | ¥16,600 | 663-6112 |
| 尺3寸 | 390φ×75 | ¥19,800 | 663-6113 |
| 尺4寸 | 420φ×75 | ¥21,600 | 663-6114 |
| 尺5寸 | 450φ×75 | ¥22,800 | 663-6115 |



③ 中華セイロ口輪 **C-3 直**

| 規格 | 外寸法 | 1個 | |
|-----|---------|---------|----------|
| 9寸 | 270φ×75 | ¥12,000 | 663-6209 |
| 尺 | 300φ×75 | ¥12,800 | 663-6210 |
| 尺1寸 | 330φ×75 | ¥13,800 | 663-6211 |
| 尺2寸 | 360φ×75 | ¥14,800 | 663-6212 |
| 尺3寸 | 390φ×75 | ¥16,600 | 663-6213 |
| 尺4寸 | 420φ×75 | ¥17,600 | 663-6214 |
| 尺5寸 | 450φ×75 | ¥21,600 | 663-6215 |

※料理鍋用



④ 和セイロ(スダレ付) **C-3 直**

| 規格 | 外寸法 | 1個 | |
|-----|----------|---------|----------|
| 尺1寸 | 330φ×150 | ¥26,000 | 663-6033 |
| 尺2寸 | 360φ×150 | ¥28,000 | 663-6036 |
| 尺3寸 | 390φ×150 | ¥33,000 | 663-6039 |
| 尺4寸 | 420φ×150 | ¥34,400 | 663-6042 |
| 尺5寸 | 450φ×150 | ¥37,000 | 663-6045 |

※他の寸法有、お問合わせ下さい



⑤ アルミ銀河急須 **C-16 直**

| 規格 | 容量 | 1個 | |
|-----|------|--------|----------|
| 7号 | 0.6ℓ | ¥3,300 | 665-8177 |
| 10号 | 0.9ℓ | ¥3,700 | 665-8110 |



⑥ アルミケトル **E-2 納4**
※663-1806~1810は **C-2**

| 規格 | 容量 | 1個 | |
|-----|-------|---------|----------|
| 2ℓ | 2.6ℓ | ¥4,200 | 663-1802 |
| 3ℓ | 3.2ℓ | ¥4,800 | 663-1803 |
| 4ℓ | 4.3ℓ | ¥5,900 | 663-1804 |
| 5ℓ | 5.3ℓ | ¥7,200 | 663-1805 |
| 6ℓ | 6.4ℓ | ¥21,000 | 663-1806 |
| 8ℓ | 8.5ℓ | ¥24,000 | 663-1808 |
| 10ℓ | 10.5ℓ | ¥25,000 | 663-1810 |



⑦ 湯沸し(アルミ) **E-2 納4**

| 規格 | 容量 | 1個 | |
|-----|-------|---------|----------|
| 2ℓ | 2.2ℓ | ¥19,000 | 663-1702 |
| 3ℓ | 3.2ℓ | ¥20,000 | 663-1703 |
| 4ℓ | 4.5ℓ | ¥22,000 | 663-1704 |
| 5ℓ | 5.7ℓ | ¥23,000 | 663-1705 |
| 6ℓ | 6.6ℓ | ¥26,000 | 663-1706 |
| 8ℓ | 8.3ℓ | ¥27,000 | 663-1708 |
| 10ℓ | 10.3ℓ | ¥29,000 | 663-1710 |



⑧ 18-8湯沸し **C-16 直 納4**

| 規格 | 容量 | 1個 | |
|--------|-----|---------|----------|
| A-3074 | 4ℓ | ¥8,000 | 665-3074 |
| A-3075 | 5ℓ | ¥9,300 | 665-3075 |
| A-3076 | 6ℓ | ¥10,700 | 665-3076 |
| A-3077 | 8ℓ | ¥15,700 | 665-3077 |
| A-3078 | 10ℓ | ¥19,000 | 665-3078 |

電磁調理用



クリア

⑨ 水差しPC-90 **N-8 直 納5**
寸法:116×175×223 / ポリカボ
1個 ¥2,850 663-1790
色:クリアのみ



⑩ PCフライトピッチャー **C-16 直 納3**
容量:1.8ℓ / PE
1個 ¥1,500 663-1750
色:ベージュ、ゴールド、ライトグリーン
ホワイト、レッド、グリーン、イエロー



⑪ MA18-8ウォーターポット **C-16 直 納3**

| 規格 | 1個 | |
|------|-----------|----------|
| 2.5ℓ | 中止 | 664-3104 |
| 1.8ℓ | ¥12,000 | 664-3103 |
| 1.2ℓ | ¥9,840 | 664-3102 |



⑫ 18-8A型ウォーターポット **C-16 直 納3**

| 規格 | 容量 | 1個 | |
|----|------|---------|----------|
| 大 | 2.0ℓ | ¥14,300 | 663-3104 |
| 中 | 1.7ℓ | ¥12,200 | 663-3103 |
| 小 | 1.1ℓ | ¥10,600 | 663-3102 |



中止

⑬ エアポットPNM **H-3 直**

| 規格 | 容量 | 1個 | |
|------|------|----|----------|
| H221 | 2.2ℓ | | 665-8221 |
| H301 | 3.0ℓ | | 665-8301 |



⑭ エアポットPNR **H-3 直**

| 規格 | 容量 | 1個 | |
|------|------|-----------|----------|
| B22P | 2.2ℓ | 中止 | 665-8222 |
| B30P | 3.0ℓ | ¥7,800 | 665-8230 |

※ステンレスボディ



⑮ パッキン付汁缶 **C-16 直 納3**

| 規格 | 寸法(内寸) | 容量 | 1個 | |
|----|----------|-----|---------|----------|
| 14 | 140φ×140 | 2ℓ | ¥14,500 | 663-3714 |
| 16 | 160φ×160 | 3ℓ | ¥17,500 | 663-3716 |
| 18 | 180φ×180 | 4ℓ | ¥19,500 | 663-3718 |
| 21 | 210φ×210 | 7ℓ | ¥22,500 | 663-3721 |
| 24 | 240φ×240 | 10ℓ | ¥28,000 | 663-3724 |
| 27 | 270φ×270 | 15ℓ | ¥33,000 | 663-3727 |
| 30 | 300φ×300 | 20ℓ | ¥41,000 | 663-3730 |

※シリコンゴムパッキン / 耐酸のモリブデン製



⑯ 18-8ダブル汁缶 **C-16 直 納3**

| 規格 | 寸法 | 1個 | |
|-----|----------|---------|----------|
| 6ℓ | 235φ×240 | ¥53,000 | 663-3606 |
| 10ℓ | 290φ×280 | ¥68,000 | 663-3610 |
| 14ℓ | 315φ×315 | ¥75,000 | 663-3614 |

※二重構造のため、保温力アップ
⑮ ⑯は火にかけないで下さい



① ライスネット C-8 在 /耐熱250°

| 規格 | 寸法 | 1枚 | |
|----|-----------|--------|----------|
| 大 | 1000×1000 | ¥2,080 | 663-9504 |
| 小 | 700×700 | ¥1,840 | 663-9502 |



② スロングネット C-16 直 納4 /耐熱400°

| 規格 | 寸法 | 1枚 | |
|----|-----------|--------|----------|
| 大 | 1000×1000 | ¥9,000 | 665-3430 |
| 小 | 700×700 | ¥7,900 | 665-3431 |



③ ふかし布 C-8 在
寸法:660×660
1枚 ¥520 663-9565



④ 竹製魚蒸網 C-16 直 納4

| 規格 | 寸法 | 1枚 | |
|----|---------|--------|----------|
| 小 | 440×380 | ¥3,000 | 663-9562 |



⑤ だしこし袋 C-15 直 納4 /綿

| 規格 | 寸法 | 1枚 | |
|----|---------|--------|----------|
| 大 | 450×400 | ¥2,200 | 665-0001 |
| 小 | 410×360 | ¥2,100 | 665-0002 |



⑥ 綿だしこし布 C-15 直 納4
寸法:900×900
1枚 ¥3,000 665-0003



⑦ 綿モチフキン並 C-16 直 納4
寸法:650×650
1枚 ¥1,000 666-1300



⑧ ホテイモチフキン C-16 直 納4 /綿

| 規格 | 寸法 | 1組(5枚組) | |
|----|---------|---------|----------|
| 大 | 750×750 | ¥8,700 | 665-3440 |
| 小 | 650×620 | ¥6,300 | 665-3441 |



⑨ 綿さらし C-15 直 納4
寸法:330×10m
1本 ¥3,600 665-0005



⑩ ナイロンギョーザ袋 C-16 直 納4
寸法:470×470 /別注サイズ可
1枚 ¥3,100 665-0010



⑪ 野菜絞り袋 C-16 直 納4 /ナイロン

| 規格 | 寸法 | 1枚 | |
|----|---------|--------|----------|
| 大 | 480×650 | ¥4,500 | 665-0100 |
| 小 | 450×450 | ¥4,200 | 665-0111 |

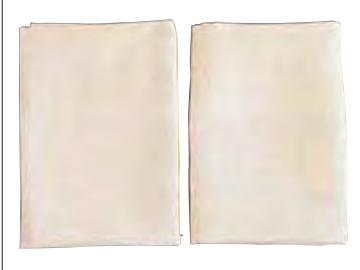

⑫ 綿まんじゅうフキン C-16 直 納4

| 規格 | 寸法 | 1枚 | |
|----|---------|--------|----------|
| 厚口 | 500×450 | ¥1,100 | 665-8245 |
| 薄口 | 500×500 | ¥1,050 | 665-8246 |



⑬ だしこしシート C-16 直 納4

| 規格 | 寸法 | 1束 | |
|-----|-----------|--------|----------|
| 50 | 500×500 | ¥1,800 | 665-8250 |
| 70 | 700×700 | ¥3,700 | 665-8270 |
| 100 | 1000×1000 | ¥4,500 | 665-8300 |

1束10枚入 /耐熱温度230°
材質:ポリエチレンテレフタレート
形状:フィラメントシート



⑭

⑭ ミルオイルフィルター C-16 直 納3

| 規格 | フィルター寸法 | 全長 | 1組 | |
|----|-------------|-----|---------|----------|
| 大 | 240×280×150 | 600 | ¥23,600 | 658-2551 |
| 小 | 180×220×150 | 340 | ¥18,000 | 658-2553 |
| ミニ | 120×150×130 | 330 | ¥14,300 | 658-2555 |

※ステンレス+ポリエチレン製 /耐熱温度・190°



⑮

⑮ ミルオイルフィルター交換バッグ C-16 直 納3

| 規格 | 1枚 | |
|----|---------|----------|
| 大 | ¥18,000 | 658-2561 |
| 小 | ¥15,000 | 658-2563 |
| ミニ | ¥11,500 | 658-2565 |

※ポリエチレン製 /耐熱温度・190°



① プラタガ丸桶・クリア **C-10 在**

| 規格 | 寸法 | 1個 | |
|----|----------|---------|----------|
| 24 | 240φ×72 | ¥ 7,200 | 318-3124 |
| 27 | 270φ×75 | ¥ 7,800 | 318-3127 |
| 30 | 300φ×75 | ¥ 9,000 | 318-3130 |
| 33 | 330φ×75 | ¥10,000 | 318-3133 |
| 36 | 360φ×90 | ¥11,800 | 318-3136 |
| 39 | 390φ×100 | ¥13,800 | 318-3139 |
| 42 | 420φ×100 | ¥16,600 | 318-3142 |
| 45 | 450φ×100 | ¥19,800 | 318-3145 |

※内径は外径より30mm小さい寸法です



② プラタガ丸桶・うす茶 **C-10 在**

| 規格 | 寸法 | 1個 | |
|----|----------|---------|----------|
| 24 | 240φ×72 | 【中止】 | 318-3224 |
| 27 | 270φ×75 | ¥ 6,200 | 318-3227 |
| 30 | 300φ×75 | ¥ 7,100 | 318-3230 |
| 33 | 330φ×75 | ¥ 8,300 | 318-3233 |
| 36 | 360φ×90 | ¥ 9,800 | 318-3236 |
| 39 | 390φ×100 | ¥11,600 | 318-3239 |
| 42 | 420φ×100 | ¥12,800 | 318-3242 |
| 45 | 450φ×100 | ¥16,400 | 318-3245 |

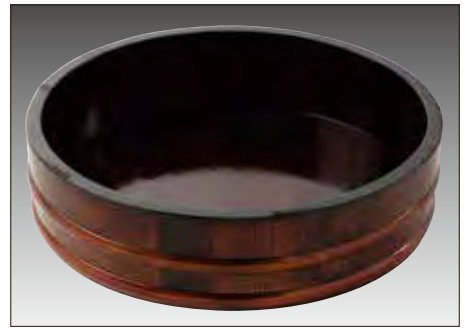

③ プラタガ丸桶・溜 **C-10 在**

| 規格 | 寸法 | 1個 | |
|----|----------|---------|----------|
| 24 | 240φ×72 | ¥ 7,800 | 318-3324 |
| 27 | 270φ×75 | ¥ 8,400 | 318-3327 |
| 30 | 300φ×75 | ¥ 9,600 | 318-3330 |
| 33 | 330φ×75 | ¥10,700 | 318-3333 |
| 36 | 360φ×90 | ¥12,600 | 318-3336 |
| 39 | 390φ×100 | ¥14,600 | 318-3339 |
| 42 | 420φ×100 | ¥17,600 | 318-3342 |
| 45 | 450φ×100 | ¥21,000 | 318-3345 |



④ 竹張丸桶クリア **C-10 在**

| 規格 | 寸法 | 1個 | |
|----|----------|--------|----------|
| 27 | 270φ×75 | ¥4,600 | 315-1427 |
| 33 | 330φ×75 | ¥6,200 | 315-1433 |
| 39 | 390φ×100 | ¥8,600 | 315-1439 |
| 42 | 420φ×100 | ¥9,500 | 315-1442 |

※内径は外径より30mm小さい寸法です



⑤ 竹張丸桶茶 **C-10 在**

| 規格 | 寸法 | 1個 | |
|----|----------|---------|----------|
| 33 | 330φ×75 | ¥ 6,600 | 315-1633 |
| 39 | 390φ×100 | ¥ 9,200 | 315-1639 |
| 42 | 420φ×100 | ¥10,200 | 315-1642 |
| 45 | 450φ×100 | ¥12,800 | 315-1645 |



⑥ ステンレス丸桶(ステン18-8) **C-10 在**

| 規格 | 寸法 | 1個 | |
|----|--------------|---------|----------|
| 30 | 323(300)φ×40 | ¥ 4,900 | 351-0030 |
| 33 | 353(340)φ×45 | ¥ 5,600 | 351-0033 |
| 36 | 390(365)φ×45 | ¥ 6,500 | 351-0036 |
| 40 | 425(400)φ×45 | ¥ 7,100 | 351-0040 |
| 45 | 475(450)φ×47 | ¥ 8,600 | 351-0045 |
| 50 | 530(500)φ×50 | ¥11,200 | 351-0050 |
| 55 | 580(550)φ×50 | ¥13,200 | 351-0055 |
| 60 | 632(600)φ×50 | ¥17,000 | 351-0060 |

※寸法欄の()の寸法は内径の底寸法です



⑦ 飯切(サワラ) **B-3 直 納3**

| 規格 | 寸法 | 1個 | | 備考 |
|----|----------|---------|----------|------|
| 30 | 300φ×90 | ¥10,300 | 663-6330 | 3合 |
| 33 | 330φ×90 | ¥11,400 | 663-6333 | 5合 |
| 36 | 360φ×98 | ¥12,500 | 663-6336 | 7合 |
| 39 | 390φ×103 | ¥13,800 | 663-6339 | 1升 |
| 42 | 420φ×105 | ¥15,600 | 663-6342 | 1.5升 |
| 45 | 450φ×105 | ¥26,400 | 663-6345 | 2升 |
| 48 | 480φ×115 | ¥30,000 | 663-6348 | 2.5升 |
| 54 | 540φ×148 | ¥47,000 | 663-6354 | 3升 |
| 60 | 600φ×150 | ¥45,000 | 663-6360 | 4升 |
| 66 | 660φ×160 | ¥51,500 | 663-6366 | 5升 |
| 72 | 720φ×170 | ¥56,500 | 663-6372 | 6升 |



⑧ ステンタガ飯切 **B-3 直 納5**

| 規格 | 寸法 | 1個 | |
|----|----------|----------|----------|
| 54 | 540φ×148 | ¥ 47,000 | 658-1654 |
| 60 | 600φ×150 | ¥ 46,500 | 658-1660 |
| 66 | 660φ×160 | ¥ 53,000 | 658-1666 |
| 72 | 720φ×170 | ¥ 58,000 | 658-1672 |
| 75 | 750φ×170 | ¥ 61,500 | 658-1675 |
| 90 | 900φ×185 | ¥116,500 | 658-1690 |

※サワラ材

サニー巻す

C-3 在 / 材質・ABS樹脂

※抗菌仕様の樹脂製巻すです。使用感が天然竹製巻すと
同じ感覚で巻寿司を作ることができます。一度お試しください

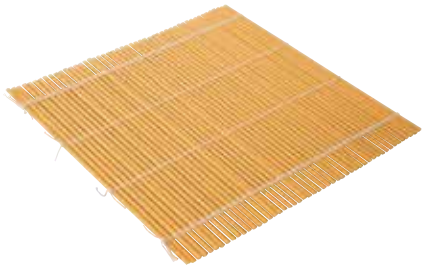

#3030

① サニー巻す#3030/寸法・300×300
1枚 ¥1,260 **665-8330**



#2727

② サニー巻す#2727/寸法・270×270
1枚 ¥1,140 **665-8327**



#2424

③ サニー巻す#2424/寸法・240×240
1枚 ¥940 **665-8324**

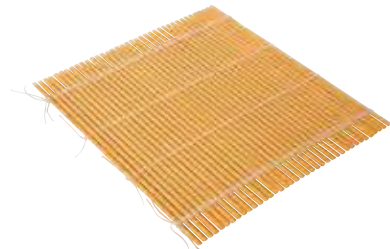

#2724

④ サニー巻す#2724/寸法・270×240
1枚 ¥1,020 **665-8374**



#2714

⑤ サニー巻す#2714/寸法・270×145
1枚 ¥740 **665-8314**



#2427

⑥ サニー巻す#2427/寸法・240×270
1枚 ¥1,020 **665-8347**



⑦ 巻す **C-8 在**

| 規格 | 寸法 | 1枚 | |
|------|---------|------|-----------------|
| 大 | 270×270 | ¥340 | 663-9554 |
| 中 | 240×240 | ¥320 | 663-9553 |
| 小(上) | 270×145 | ¥920 | 663-9552 |

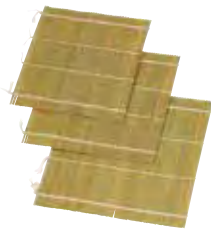

⑧ 上巻す **C-8 在**

| 規格 | 寸法 | 1枚 | |
|------|---------|--------|-----------------|
| 30角 | 300×300 | ¥1,300 | 665-2001 |
| 27角 | 270×270 | ¥1,180 | 665-2002 |
| 2724 | 270×240 | ¥1,160 | 665-2003 |
| 2427 | 240×270 | ¥1,160 | 665-2004 |



⑨ 京巻す **C-8 在**
寸法・240×240
1枚 ¥1,240 **665-2006**



⑩ 鬼ズ **C-8 直納4**

| 規格 | 寸法 | 1枚 | |
|-----|---------|--------|-----------------|
| 30角 | 300×300 | ¥2,900 | 665-2007 |
| 27角 | 270×270 | ¥2,750 | 665-2008 |



⑪ てまじはんがボン **C-15 在**
寸法・約45φ/P.P
1組 ¥600 **665-2045**



⑫ おにぎりボン **C-15 在**/P.P
おにぎり寸法・70×60×30
1組 ¥250 **665-2041**



⑬ PPIにぎにぎ2ヶ器N0801A **C-16 直納4**
おにぎり寸法・65×65×24
1組 ¥360 **665-8381**



⑭ PPおにぎり2ヶ器N0802A **C-16 直納4**
おにぎり寸法・65×65×24
1組 ¥360 **665-8382**

抗菌型 H-2 納3 / 無機系抗菌剤を使用した強力減菌の業務用マナ板材を使用

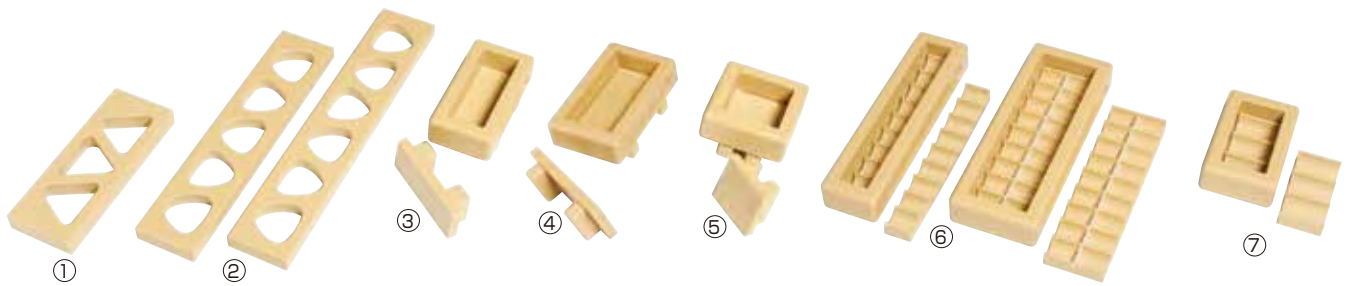

① 抗菌おむすび型角(A型)

| 規格 | おむすび寸法 | 1個 | |
|------|----------|--------|----------|
| 大3ヶ取 | 83×75×30 | ¥2,600 | 665-3103 |
| 大5ヶ取 | 83×75×30 | ¥4,200 | 665-3105 |
| 大6ヶ取 | 83×75×30 | ¥5,000 | 665-3106 |
| 小3ヶ取 | 70×60×30 | ¥2,600 | 665-3113 |
| 小5ヶ取 | 70×60×30 | ¥4,200 | 665-3115 |
| 小6ヶ取 | 70×60×30 | ¥5,000 | 665-3116 |

② 抗菌おむすび型丸(B型)

| 規格 | おむすび寸法 | 1個 | |
|------|----------|--------|----------|
| 大3ヶ取 | 70×65×25 | ¥2,600 | 665-3303 |
| 大5ヶ取 | 70×65×25 | ¥4,200 | 665-3305 |
| 大6ヶ取 | 70×65×25 | ¥5,000 | 665-3306 |
| 小3ヶ取 | 64×59×25 | ¥2,600 | 665-3333 |
| 小5ヶ取 | 64×59×25 | ¥4,200 | 665-3335 |
| 小6ヶ取 | 64×59×25 | ¥5,000 | 665-3336 |

③ 抗菌押型 / 内寸高さ50mm

| 規格 | 寸法(内寸) | 1個 | |
|----------|--------|--------|----------|
| 抗菌バター関東型 | 54×145 | ¥8,100 | 665-3340 |
| 抗菌バター関西型 | 54×139 | ¥8,100 | 665-3341 |
| 抗菌松前型 | 55×180 | ¥8,100 | 665-3342 |
| 抗菌すずめ型 | 55×180 | ¥8,100 | 665-3343 |

※松前型は船底、すずめ型平底です

④ 抗菌箱寿司 / 内寸・79×157×50
1個 ¥8,100 665-3348

⑤ 抗菌一箱型 / 内寸・79×79×50
1個 ¥6,800 665-3349

⑥ 抗菌幕の内型 / 28φ×40

| 規格 | 1個 | |
|----------|---------|----------|
| 1本(9ヶ取) | ¥ 8,100 | 665-3351 |
| 2本(18ヶ取) | ¥13,800 | 665-3352 |

⑦ 抗菌俵おむすび型 / 35φ×60
1個 ¥6,800 665-3355

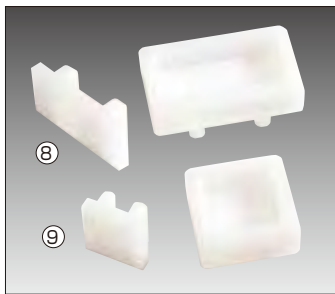

⑧ プラ箱寿司 E-2 直
内寸法・79×157×50
1個 ¥8,900 665-3356

⑨ プラ1箱型 E-2 直
内寸法・79×79×50
1個 ¥7,400 665-3357

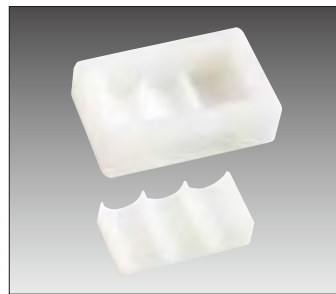

⑩ プラ俵おむすび E-2 直
1ヶの内寸法・35φ×60×3列
1個 ¥7,400 665-3359
※1ヶ当りの米重量は60g



⑪ プラ手まり寿司押型 E-2 直
規格・33φ、35φ、38φの4種
1個 ¥44,700 665-3370
※規格サイズは1個の直径
全て10ヶ取(2×5列)



⑫ プラ柿の葉寿司 E-2 直
内寸法・174×228×80
1個 665-3371
※18ヶ取・1ヶの寸法56×35×20

別注可



⑬ 木製押型 E-16 直 納4 / 別注可

| 規格 | 寸法(内寸) | 1個 | |
|----------|--------|--------|----------|
| バター型 | 55×140 | ¥5,000 | 663-9001 |
| 松前型(平底) | 55×180 | ¥5,600 | 663-9002 |
| すずめ型(船底) | 55×180 | ¥5,400 | 663-9003 |



⑭ 木製押型大阪寿司 C-16 直 納3

| 規格 | 寸法(内寸) | 1個 | |
|-----|-----------|--------|----------|
| 1ツ山 | 170×65×50 | ¥5,600 | 663-9981 |
| 2ツ山 | 210×65×50 | ¥6,500 | 663-9982 |



⑮ 木製押寿司5段セット C-16 直 納3
寸法・390×150×390
1個の内寸法・212×124×47
1組 ¥34,800 663-9985

別注可



⑰ プラ抜板(ABS) C-11 在

| 規格 | 寸法 | 1枚 | |
|----|------------|--------|----------|
| 大 | 428×210×69 | ¥2,200 | 663-9994 |
| 小 | 300×210×69 | ¥2,100 | 663-9992 |

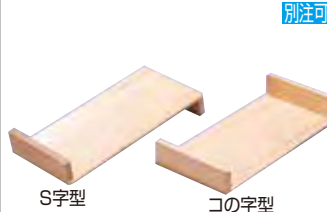

⑱ 木製抜板(サワラ) C-15 直 納4

| 規格 | 寸法 | 1枚 | |
|------|------------|--------|----------|
| S字型 | 420×210×55 | ¥5,400 | 663-9990 |
| コの字型 | 420×210×55 | ¥4,000 | 663-9995 |

別注可



⑲ 作り板チリ取り型 C-8 直 納7

| 規格 | 寸法 | 1枚 | |
|----|------------|--------|----------|
| 大 | 390×300×70 | ¥6,100 | 665-2035 |
| 小 | 360×270×70 | ¥5,100 | 665-2040 |

⑯ 桧押枘 C-7 直 納3

| 規格 | 寸法(内寸) | 1個 | |
|----|------------|--------|----------|
| 15 | 120×120×75 | ¥4,600 | 665-2015 |
| 18 | 150×150×75 | ¥5,100 | 665-2018 |
| 21 | 180×180×75 | ¥5,900 | 665-2021 |
| 24 | 210×210×75 | ¥7,100 | 665-2024 |
| 27 | 240×240×75 | ¥8,000 | 665-2027 |
| 30 | 270×270×75 | ¥9,400 | 665-2030 |

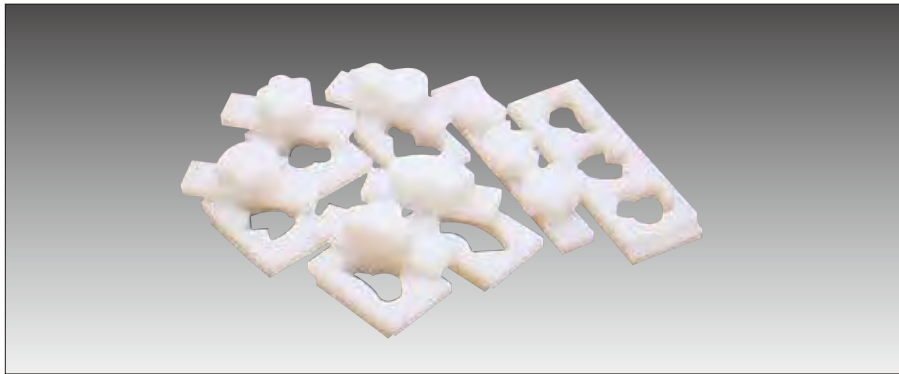

◀ ① プラ物相押し型 C-8 直 / 厚み35mm

| 規格 | 寸法 | 1個 | |
|-------|------------|---------|----------|
| 松 | 95×52 | ¥ 8,000 | 665-8385 |
| 竹 | 80×78 | ¥ 8,000 | 665-8386 |
| 梅 | 80φ | ¥ 8,000 | 665-8387 |
| 扇 | 120(53)×50 | ¥ 8,000 | 665-8388 |
| 松竹梅 | | 中止 | 665-8389 |
| ひょうたん | 70(43)×110 | ¥ 8,000 | 665-8390 |

※松竹梅は上記松、竹、梅と同寸法です

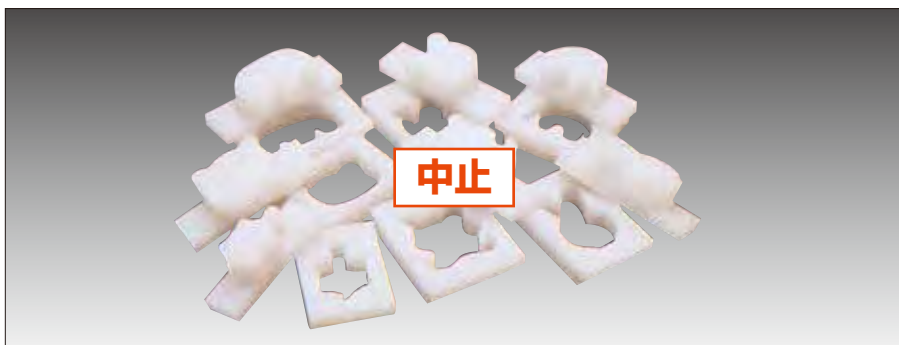

◀ ② プラ動物押し型 C-8 直 / 厚み35mm

| 規格 | 寸法 | 1個 | |
|------|--------|----|----------|
| ぞうA | 110×70 | | 665-8392 |
| ぞうB | 90×65 | | 665-8393 |
| パンダ顔 | 94×80 | | 665-8394 |
| パンダ | 87×90 | | 665-8395 |
| うさぎ | 68×115 | | 665-8396 |
| 亀 | 102×56 | | 665-8397 |
| くま | 73×88 | | 665-8398 |

※小型動物押し型もあります。

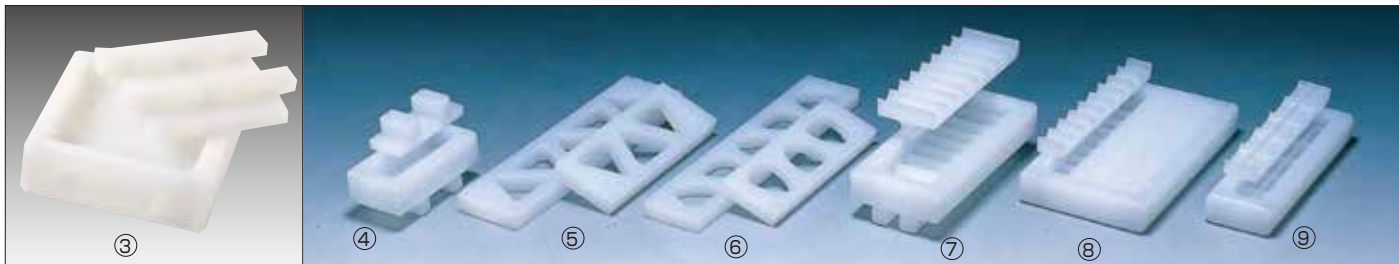

③ プラ押し寿司 E-2 直

| 規格 | 寸法(内寸) | 1個 | |
|----|------------|---------|----------|
| 大 | 243×243×75 | ¥20,400 | 665-2046 |
| 中 | 212×212×75 | ¥17,600 | 665-2047 |
| 小 | 182×182×75 | ¥16,100 | 665-2048 |

⑤ プラおむすび型角(A型) C-8 納3

| 規格 | おむすび寸法 | 1個 | |
|------|----------|--------|----------|
| 大3ヶ取 | 83×75×30 | ¥2,300 | 663-9143 |
| 大5ヶ取 | 83×75×30 | ¥3,800 | 663-9145 |
| 大6ヶ取 | 83×75×30 | ¥4,400 | 665-9146 |
| 小3ヶ取 | 70×60×30 | ¥2,300 | 663-9123 |
| 小5ヶ取 | 70×60×30 | ¥3,800 | 663-9125 |
| 小6ヶ取 | 70×60×30 | ¥4,400 | 665-9126 |

⑦ 手巻押し型NO.2 N-1 直 納5

| 規格 | 1個 | | 寸法 |
|------|---------|----------|-------------------------|
| 4ヶ取 | ¥23,000 | 663-9204 | おにぎり 1ヶの寸法 28φ×90 |
| 6ヶ取 | ¥29,000 | 663-9206 | |
| 8ヶ取 | ¥35,000 | 663-9208 | |
| 10ヶ取 | ¥39,000 | 663-9210 | |

⑨ プラにぎり押し型 C-16 直 納3

| 規格 | 1個 | | 寸法 |
|-------|---------|----------|---------------------------|
| 大10ヶ取 | ¥ 9,500 | 663-9914 | おにぎり 1ヶの寸法 55×23×20 |
| 大20ヶ取 | ¥19,000 | 663-9924 | |
| 大30ヶ取 | ¥28,700 | 663-9934 | |
| 中10ヶ取 | ¥ 9,500 | 663-9913 | 50×23×20 |
| 中20ヶ取 | ¥19,000 | 663-9923 | |
| 中30ヶ取 | ¥28,700 | 663-9933 | |
| 小10ヶ取 | ¥ 9,500 | 663-9912 | 45×23×20 |
| 小20ヶ取 | ¥19,000 | 663-9922 | |
| 小30ヶ取 | ¥28,700 | 663-9932 | |

④ プラ押し型 C-8 在

| 規格 | 寸法(内寸) | 1個 | |
|-----------|--------|--------|----------|
| PC/ペテラ腰東型 | 54×145 | ¥8,900 | 663-9901 |
| PC/ペテラ腰西型 | 54×139 | ¥8,900 | 665-9900 |
| PC松前型 | 55×180 | ¥8,900 | 663-9902 |
| PCすすめ型 | 55×180 | ¥8,900 | 663-9903 |

※松前型は船底、すすめ型は平底です

⑥ プラおむすび型丸(B型) C-8 納3

| 規格 | おむすび寸法 | 1個 | |
|------|----------|--------|----------|
| 大3ヶ取 | 70×65×25 | ¥2,300 | 663-9243 |
| 大5ヶ取 | 70×65×25 | ¥3,800 | 663-9245 |
| 大6ヶ取 | 70×65×25 | ¥4,400 | 665-9246 |
| 小3ヶ取 | 64×59×25 | ¥2,300 | 663-9223 |
| 小5ヶ取 | 64×59×25 | ¥2,800 | 663-9225 |
| 小6ヶ取 | 64×59×25 | ¥4,400 | 665-9226 |

※⑤⑥の6ヶ取は納期が必要です

⑧ プラ幕の内型 C-16 直 納3

| 規格 | 1個 | | 寸法 |
|----------|---------|----------|-------------------------|
| 1本(9ヶ取) | ¥ 8,900 | 663-9301 | おにぎり 1ヶの寸法 28φ×40 |
| 2本(18ヶ取) | ¥14,700 | 663-9302 | |
| 3本(27ヶ取) | ¥22,100 | 663-9303 | |
| 4本(36ヶ取) | ¥29,300 | 663-9304 | |



⑩ プラ押蓋おにぎりA C-16 直 納3

| 規格 | 1個 | | 寸法 |
|-----|---------|----------|---------------------------|
| 6穴大 | ¥10,300 | 663-9164 | おにぎり 1ヶの寸法 80×68×30 |
| 5穴大 | ¥ 8,900 | 663-9154 | |
| 3穴大 | ¥ 5,800 | 663-9134 | 73×63×30 |
| 6穴小 | ¥10,300 | 663-9162 | |
| 5穴小 | ¥ 8,900 | 663-9152 | |
| 3穴小 | ¥ 5,800 | 663-9132 | |

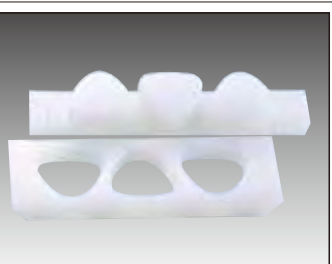

⑪ プラ押蓋おにぎりB C-16 直 納3

| 規格 | 1個 | | 寸法 |
|-----|---------|----------|---------------------------|
| 6穴大 | ¥10,300 | 663-9364 | おにぎり 1ヶの寸法 70×60×25 |
| 5穴大 | ¥ 8,900 | 663-9354 | |
| 3穴大 | ¥ 5,800 | 663-9334 | 62×58×25 |
| 6穴小 | ¥10,300 | 663-9362 | |
| 5穴小 | ¥ 8,900 | 663-9352 | |
| 3穴小 | ¥ 5,800 | 663-9332 | |

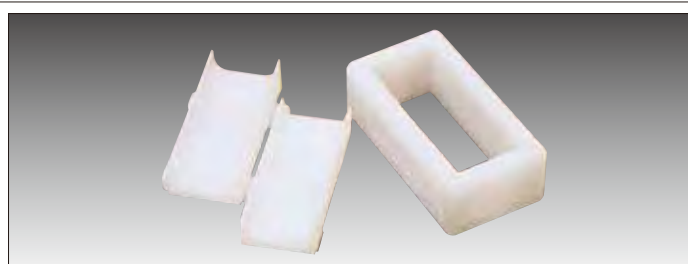

⑫ さば寿司押し型 C-8 直
寸法(内寸)・180×77×75
1個 ¥30,500 665-8400



① 丸スパテル(宮島) C-16 直 納3

| 規格 | 全長 | 1本 | |
|----|-----|--------|----------|
| 24 | 240 | ¥ 280 | 663-6524 |
| 27 | 270 | ¥ 350 | 663-6527 |
| 30 | 300 | ¥ 620 | 663-6530 |
| 33 | 330 | ¥ 720 | 663-6533 |
| 36 | 360 | ¥ 760 | 663-6536 |
| 39 | 390 | ¥ 800 | 663-6539 |
| 42 | 420 | ¥ 960 | 663-6542 |
| 45 | 450 | ¥1,240 | 663-6545 |
| 48 | 480 | ¥1,380 | 663-6548 |
| 51 | 510 | ¥1,540 | 663-6551 |
| 60 | 600 | ¥2,620 | 663-6560 |

※大きな寸法もあります



② ハイテック角スパテラ N-4 直 納4

| 規格 | 巾×全長 | 1本 | |
|----|---------|---------|----------|
| 35 | 78×350 | ¥ 8,900 | 665-1003 |
| 40 | 85×400 | ¥ 9,700 | 665-1004 |
| 50 | 98×500 | ¥11,100 | 665-1005 |
| 60 | 110×600 | ¥14,000 | 665-1006 |
| 75 | 124×750 | ¥18,300 | 665-1007 |

※高分子ポリマー製



③ ハイテック丸スパテラ N-4 直 納4

| 規格 | 全長 | 1本 | |
|-----|------|---------|----------|
| 40 | 400 | ¥10,100 | 663-6404 |
| 50 | 500 | ¥11,600 | 663-6405 |
| 60 | 600 | ¥14,000 | 663-6406 |
| 75 | 750 | ¥18,300 | 663-6407 |
| 90 | 900 | ¥22,600 | 663-6409 |
| 105 | 1050 | ¥26,800 | 663-6410 |
| 120 | 1200 | ¥31,000 | 663-6412 |
| 135 | 1350 | ¥42,500 | 663-6413 |
| 150 | 1500 | ¥49,500 | 663-6415 |

※高分子ポリマー製



④ 黒マジックしゃもじ C-16 直 納4

| 規格 | 全長 | 1本 | |
|----|-----|--------|----------|
| 16 | 160 | ¥ 300 | 665-1516 |
| 19 | 190 | ¥ 350 | 665-1519 |
| 21 | 210 | ¥ 550 | 665-1521 |
| 24 | 240 | ¥ 770 | 665-1524 |
| 30 | 300 | ¥1,000 | 665-1630 |
| 36 | 360 | ¥1,450 | 665-1636 |
| 45 | 450 | ¥2,000 | 665-1645 |
| 60 | 600 | ¥2,650 | 665-1660 |



⑤ ブラしゃもじ(抗菌) C-16 直 納3

| 規格 | 全長 | 1本 | |
|-----|-----|--------|----------|
| 小 | 160 | ¥ 140 | 663-6502 |
| 大 | 195 | ¥ 170 | 663-6504 |
| 8号 | 240 | ¥ 270 | 663-6508 |
| 10号 | 300 | ¥ 400 | 663-6510 |
| 12号 | 356 | ¥ 400 | 663-6512 |
| 15号 | 450 | ¥3,010 | 663-6515 |
| 17号 | 500 | ¥3,570 | 663-6517 |



⑥ マジックしゃもじ C-16 直 納3

| 規格 | 全長 | 1本 | |
|----|-----|--------|----------|
| 60 | 600 | ¥2,650 | 666-1360 |
| 45 | 450 | ¥2,000 | 666-1345 |
| 特大 | 360 | ¥1,450 | 663-6455 |
| 大 | 300 | ¥1,000 | 663-6454 |
| 中 | 240 | ¥ 770 | 663-6453 |

※PP製



⑦ 魔法のしゃもじ C-16 直 納3

| 規格 | 全長 | 1本 | |
|----|-----|--------|----------|
| 43 | 430 | ¥1,740 | 663-6443 |
| 34 | 340 | ¥1,500 | 663-6434 |
| 23 | 230 | ¥ 900 | 663-6423 |
| 大 | 205 | ¥ 360 | 663-6444 |

※PP製/抗菌、フッ素加工



⑧ 青マジックしゃもじ C-16 直 納4

| 規格 | 全長 | 1本 | |
|----|-----|--------|----------|
| 24 | 240 | ¥ 770 | 665-8424 |
| 30 | 300 | ¥1,000 | 665-8430 |
| 36 | 360 | ¥1,450 | 665-8436 |
| 45 | 450 | ¥2,000 | 665-8445 |
| 60 | 600 | ¥2,650 | 665-8460 |

※異物混入対策用



⑨ アシストボール N-4 在

| 規格 | 寸法 | 1個 | |
|-----|----------|------|----------|
| 20型 | 215φ×95 | ¥470 | 663-4420 |
| 25型 | 260φ×115 | 【中止】 | 663-4425 |



⑩ フラワーザル N-4 在

| 規格 | 寸法 | 1個 | |
|-----|----------|------|----------|
| 20型 | 205φ×90 | ¥310 | 663-4320 |
| 25型 | 255φ×110 | 【中止】 | 663-4325 |

※⑨のアシストボールとセットできます



⑪ サンコーザル E-16 直

| 規格 | 寸法 | 1個 | 元払 | |
|----|----------|--------|-----|----------|
| 大 | 600φ×218 | ¥2,860 | 20個 | 663-4334 |
| 中 | 500φ×138 | ¥2,240 | 25個 | 663-4333 |

※ザルドローリーにセットできます



⑫ バスケット N-4 在

| 規格 | 寸法 | 1個 | |
|-----|-------------|--------|----------|
| 54型 | 540×420×180 | ¥2,420 | 663-4404 |
| 49型 | 490×385×160 | ¥1,940 | 663-4402 |



⑬ デラックスザル C-16 直 納4

| 規格 | 寸法 | 1個 | |
|------|----------|--------|----------|
| #650 | 660φ×220 | ¥7,700 | 663-4365 |
| #470 | 470φ×160 | ¥2,400 | 663-4347 |
| #420 | 420φ×145 | ¥1,850 | 663-4342 |
| 0号 | 360φ×125 | ¥ 940 | 663-4300 |
| 1号 | 330φ×115 | ¥ 730 | 663-4301 |
| 2号 | 300φ×100 | ¥ 580 | 663-4302 |
| 3号 | 260φ×90 | ¥ 490 | 663-4303 |
| 4号 | 230φ×80 | ¥ 360 | 663-4304 |



⑭ 角型北海箒 E-16 直
寸法:500×345×248/元払:20個
1個 ¥2,910 663-4330



⑮ 手付ザル N-4 直

| 規格 | 寸法 | 1個 | |
|-----|----------|--------|----------|
| 55型 | 550φ×395 | ¥3,470 | 663-4455 |
| 47型 | 475φ×345 | ¥2,250 | 663-4447 |

※⑩ ザルドローリーにセットできます



⑯ ザルドローリー N-4 直
寸法:460φ(内寸)×550/キャスター:50φ
1台 ¥34,100 663-4331
※セットできる商品:サンコーザル大・中/
手付ザル47型55型/浅型ザル:460.500/
揚ザル480.510/手付揚ザル550



① 18-8ためザル C-16直 納3 / 10メッシュ

| 規格 | 寸法 | 1個 | |
|----|---------|----|----------|
| 33 | 330φ×45 | | 665-6833 |
| 36 | 360φ×48 | | 665-6836 |
| 39 | 390φ×51 | | 665-6839 |
| 42 | 420φ×54 | | 665-6842 |
| 45 | 450φ×57 | | 665-6845 |



② 竹製揚ザル C-5直 納5

| 規格 | 寸法 | 1枚 | |
|-----|----------|---------|----------|
| R6寸 | 480φ×150 | ¥13,500 | 663-4316 |
| R7寸 | 510φ×160 | ¥15,500 | 663-4317 |
| R8寸 | 540φ×180 | ¥17,000 | 663-4318 |



③ イケダ細目角籠 C-16直 納3

| 規格 | 寸法 | 1個 | |
|-----|-------------|--------|----------|
| 10号 | 480×370×110 | ¥1,200 | 665-6710 |
| 20号 | 410×320×100 | ¥ 800 | 665-6720 |
| 30号 | 345×275×85 | ¥ 620 | 665-6730 |
| 40号 | 290×240×75 | ¥ 500 | 665-6740 |
| 50号 | 235×195×65 | ¥ 410 | 665-6750 |



④ トンボ角籠41号 N-4 在
寸法:412×311×80
1個 ¥730 665-6741



⑤ TSあげザル(18-8) C-16直

| 規格 | 寸法(内寸) | 1個 | |
|----|----------|---------|----------|
| 33 | 310φ×115 | ¥ 9,600 | 665-6933 |
| 36 | 340φ×120 | ¥11,400 | 665-6936 |
| 39 | 370φ×125 | ¥12,000 | 665-6939 |
| 42 | 400φ×130 | ¥13,000 | 665-6942 |
| 45 | 430φ×135 | ¥13,500 | 665-6945 |

※10メッシュ



⑥ TSステンレスザル C-16直 納3

| 規格 | 寸法 | 1個 | |
|----|---------|--------|----------|
| 13 | 130φ×53 | ¥1,360 | 665-6813 |
| 15 | 150φ×61 | ¥1,700 | 665-6815 |
| 19 | 190φ×76 | ¥2,520 | 665-6819 |
| 22 | 220φ×86 | ¥3,000 | 665-6822 |
| 25 | 250φ×97 | ¥3,500 | 665-6825 |

※16メッシュ



⑦ TSステン深型ザル C-16直 納3

| 規格 | 寸法 | 1個 | |
|----|----------|--------|----------|
| 19 | 190φ×100 | ¥3,400 | 665-6719 |
| 22 | 220φ×110 | ¥4,100 | 665-6722 |
| 25 | 250φ×120 | ¥4,500 | 665-6725 |

※12メッシュ



⑧ TSステンザルリング付 C-16直 納3

| 規格 | 寸法 | 1個 | |
|----|---------|--------|----------|
| 13 | 130φ×60 | ¥1,600 | 665-6913 |
| 15 | 150φ×60 | ¥1,960 | 665-6915 |
| 19 | 190φ×70 | ¥2,800 | 665-6919 |
| 22 | 220φ×85 | ¥3,200 | 665-6922 |
| 25 | 250φ×97 | ¥3,800 | 665-6925 |

※16メッシュ/柄の長さ・50mm



⑨ 木製サラダボール C-12直 要納確

| 規格 | 寸法 | 1個 | |
|-----|---------|--------|----------|
| 205 | 205φ×82 | ¥6,300 | 664-3618 |
| 230 | 230φ×92 | ¥8,000 | 664-3622 |
| 250 | 250φ×97 | ¥9,900 | 664-3624 |



⑩ マホガニーサラダボール E-8直

| 規格 | 寸法 | 1個 | |
|----|----------|----|----------|
| 36 | 355φ×90 | | 318-4036 |
| 40 | 405φ×95 | | 318-4040 |
| 45 | 455φ×110 | | 318-4045 |
| 50 | 506φ×112 | | 318-4050 |



⑪ サラダボールPSB C-16直 納3

| 規格 | 寸法 | 1個 | |
|----|----------|---------|----------|
| 6 | 152φ×38 | ¥ 1,200 | 665-8506 |
| 8 | 203φ×66 | ¥ 2,000 | 665-8508 |
| 10 | 254φ×76 | ¥ 3,950 | 665-8510 |
| 12 | 305φ×100 | ¥ 5,100 | 665-8512 |
| 15 | 381φ×125 | ¥ 8,300 | 665-8515 |
| 18 | 457φ×143 | ¥13,500 | 665-8518 |
| 23 | 584φ×180 | ¥20,500 | 665-8523 |

⑫ サラダボールRSBクリア C-16直 納3

| 規格 | 寸法 | 1個 | |
|------|----------|---------|----------|
| 8CW | 203φ×65 | ¥ 2,900 | 665-8608 |
| 10CW | 254φ×85 | ¥ 5,300 | 665-8610 |
| 12CW | 305φ×100 | ¥ 8,800 | 665-8612 |
| 15CW | 381φ×125 | ¥11,500 | 665-8615 |
| 18CW | 457φ×145 | ¥16,500 | 665-8618 |
| 23CW | 584φ×190 | ¥25,000 | 665-8623 |



⑬ 使い捨て丸焼網 B-5直

| 規格 | 寸法 | 1組(200枚) | |
|----|------|----------|----------|
| 24 | 240φ | ¥17,000 | 665-8724 |
| 26 | 260φ | ¥17,000 | 665-8726 |
| 28 | 280φ | ¥17,000 | 665-8728 |



⑭ 使い捨て長角網 B-5直

| 規格 | 寸法 | 1組(200枚) | |
|------|---------|----------|----------|
| S-3 | 335×175 | ¥23,000 | 665-8703 |
| S-8 | 360×172 | ¥24,000 | 665-8708 |
| S-11 | 295×188 | ¥22,800 | 665-8711 |
| S-13 | 330×180 | ¥23,800 | 665-8713 |



⑮ 使い捨て正角網 B-5直

| 規格 | 寸法 | 1組(200枚) | |
|------|---------|----------|----------|
| S-14 | 270×270 | ¥23,000 | 665-8714 |
| S-15 | 300×300 | ¥25,000 | 665-8715 |
| S-22 | 223×223 | ¥22,000 | 665-8722 |



⑯ アルミピザ焼網 C-16直 納3

| 規格 | 寸法 | 1枚 | |
|-------|------|--------|----------|
| 5インチ | 125φ | ¥2,000 | 665-8805 |
| 6インチ | 150φ | ¥2,150 | 665-8806 |
| 7インチ | 175φ | ¥2,300 | 665-8807 |
| 8インチ | 200φ | ¥2,850 | 665-8808 |
| 9インチ | 228φ | ¥3,000 | 665-8809 |
| 10インチ | 253φ | ¥3,500 | 665-8810 |
| 11インチ | 279φ | ¥4,000 | 665-8811 |
| 12インチ | 305φ | ¥4,100 | 665-8812 |
| 13インチ | 329φ | ¥4,600 | 665-8813 |
| 14インチ | 355φ | ¥6,200 | 665-8814 |
| 15インチ | 380φ | ¥7,900 | 665-8815 |
| 16インチ | 405φ | ¥9,200 | 665-8816 |



① 野菜水切り用ザル C-16 在

| 規格 | 寸法(内寸) | 1個 | |
|-----|----------|--------|----------|
| 250 | 250φ×109 | ¥3,290 | 665-8795 |
| 275 | 275φ×118 | ¥4,120 | 665-8797 |
| 300 | 300φ×120 | ¥4,400 | 665-2130 |
| 330 | 330φ×122 | ¥4,620 | 665-2133 |
| 350 | 350φ×135 | ¥7,000 | 665-2135 |

※6.5メッシュ



② 浅型ザル(18-8) C-16 在

| 規格 | 寸法(内寸) | 1個 | |
|-----|----------|--------|----------|
| 180 | 180φ×90 | ¥1,500 | 663-4018 |
| 200 | 200φ×100 | ¥1,590 | 663-4020 |
| 225 | 225φ×102 | ¥1,940 | 663-4022 |
| 250 | 250φ×109 | ¥2,550 | 663-4025 |
| 275 | 275φ×118 | ¥3,080 | 663-4027 |
| 300 | 300φ×120 | ¥3,300 | 663-4030 |
| 330 | 330φ×122 | ¥3,450 | 663-4033 |

メッシュとは……
1インチ(25.4mm)に網目が
何本入っているかを表わします
例 10メッシュ→1インチ(25.4mm)÷10=2.54mm
つまり10メッシュとは2.54mm角という網目です

| 規格 | 寸法(内寸) | 1個 | |
|-----|----------|--------|----------|
| 350 | 350φ×135 | ¥4,660 | 663-4035 |
| 375 | 375φ×150 | ¥5,250 | 663-4037 |
| 400 | 400φ×165 | ¥5,880 | 663-4040 |
| 430 | 430φ×180 | ¥7,040 | 663-4043 |
| 460 | 460φ×187 | ¥7,660 | 663-4046 |
| 500 | 500φ×220 | ¥8,800 | 663-4050 |

※180~330 14メッシュ、350~500 11メッシュ



③ 深型ザル(18-8) C-16 在

| 規格 | 寸法(内寸) | 1個 | |
|----|----------|--------|----------|
| 3升 | 275φ×165 | ¥3,970 | 663-4003 |
| 4升 | 300φ×180 | ¥4,480 | 663-4004 |
| 5升 | 330φ×200 | ¥5,100 | 663-4005 |
| 8升 | 350φ×215 | ¥6,500 | 663-4008 |
| 1斗 | 375φ×230 | ¥7,200 | 663-4010 |

※11メッシュ



④ 18-8寸銅型ザル C-16 直 納3

| 規格 | 寸法 | 1個 | |
|-----|----------|---------|----------|
| 350 | 350φ×222 | ¥17,700 | 665-8435 |
| 375 | 375φ×245 | ¥19,700 | 665-8437 |
| 400 | 400φ×258 | ¥22,300 | 665-8440 |
| 430 | 430φ×292 | ¥22,900 | 665-8443 |

※11メッシュ



⑤ 亀ザル(18-8) C-16 直 納4

| 規格 | 寸法 | 1個 | |
|------|-------------|---------|----------|
| 3升 | 380×445×145 | ¥7,450 | 663-4403 |
| 5升 | 470×480×180 | ¥9,000 | 663-4405 |
| 8升 | 520×530×180 | ¥11,000 | 663-4408 |
| 1斗2升 | 575×605×200 | ¥13,500 | 663-4412 |

※13メッシュ



⑥ 揚ザル(18-8) C-16 直 納3

| 規格 | 寸法 | 1個 | |
|----|----------|---------|----------|
| 45 | 450φ×170 | ¥12,200 | 663-4345 |
| 48 | 480φ×170 | ¥12,800 | 663-4348 |
| 51 | 510φ×170 | ¥14,300 | 663-4351 |

※11メッシュ



⑦ 手付揚ザル(18-8) C-16 直 納3

| 規格 | 寸法 | 1個 | |
|----|----------|---------|----------|
| 48 | 480φ×182 | ¥19,000 | 663-4248 |
| 51 | 510φ×195 | ¥21,300 | 663-4251 |
| 55 | 550φ×200 | ¥22,900 | 663-4255 |
| 60 | 600φ×220 | ¥24,200 | 663-4260 |
| 65 | 650φ×230 | ¥26,600 | 663-4265 |

※11メッシュ



⑧ クリーンバスケットA(18-8) C-16 直 納3

| 規格 | 寸法 | 1個 | |
|-----|-------------|---------|----------|
| 深型大 | 395×350×150 | ¥12,000 | 663-9184 |
| 深型中 | 370×315×150 | ¥9,300 | 663-9183 |
| 深型小 | 340×290×150 | ¥8,400 | 663-9182 |
| 浅型大 | 395×350×100 | ¥10,300 | 663-9174 |
| 浅型中 | 370×315×100 | ¥8,400 | 663-9173 |
| 浅型小 | 340×290×100 | ¥7,450 | 663-9172 |

※5メッシュ



⑨ クリーンバスケットB浅型(18-8) C-16 直 納3

| 規格 | 寸法 | 1個 | |
|----|-------------|---------|----------|
| 大 | 395×350×100 | ¥10,300 | 666-1381 |
| 中 | 370×315×100 | ¥8,400 | 666-1383 |
| 小 | 340×290×100 | ¥7,450 | 666-1385 |

※5メッシュ



⑩ 深型ピシャット(18-8) C-16 直 納3

| 規格 | 寸法 | 1個 | |
|------|------------|--------|----------|
| 10枚取 | 355×270×60 | ¥4,400 | 663-9610 |
| 12枚取 | 325×255×55 | ¥4,100 | 663-9612 |
| 15枚取 | 300×235×50 | ¥3,500 | 663-9615 |
| 18枚取 | 270×207×40 | ¥3,200 | 663-9618 |
| 21枚取 | 250×203×35 | ¥3,000 | 663-9621 |

※6.5メッシュ



⑪ 深バットン(18-8) C-16 直 納4

| 規格 | 寸法 | 1個 | |
|------|-------------|--------|----------|
| 6枚取 | 480×335×105 | ¥7,500 | 663-9306 |
| 8枚取 | 410×295×100 | ¥6,200 | 663-9308 |
| 10枚取 | 355×270×95 | ¥4,600 | 663-9310 |
| 12枚取 | 325×260×90 | ¥3,650 | 663-9312 |
| 15枚取 | 295×233×85 | ¥3,200 | 663-9315 |
| 21枚取 | 250×200×80 | ¥2,750 | 663-9321 |

※6枚取、8枚取は手付 / 11メッシュ



⑫ ポニースタイル(18-8) C-16 直 納3

| 規格 | 寸法(内寸) | 1個 | |
|----|---------|--------|----------|
| 18 | 180φ×50 | ¥1,130 | 663-4218 |
| 21 | 210φ×55 | ¥1,320 | 663-4221 |
| 24 | 240φ×60 | ¥1,600 | 663-4224 |
| 27 | 270φ×65 | ¥1,650 | 663-4227 |

※12メッシュ



⑬ ミニ角ザル(18-8) C-16 直 納3

| 規格 | 寸法 | 1個 | |
|----|------------|--------|----------|
| 大 | 180×180×45 | ¥1,160 | 663-4604 |
| 中 | 160×160×45 | ¥1,000 | 663-4603 |
| 小 | 130×130×45 | ¥840 | 663-4602 |

※12メッシュ



⑭ 手付丸洗い籠(18-8) C-16 直 納3
寸法:300φ×120 / 5メッシュ
1個 ¥6,150 663-9716



⑮ リング付盆ザル(18-8) C-15 直 納4

| 規格-寸法 | 1個 | |
|-------|--------|----------|
| 21cm | ¥2,500 | 665-1721 |
| 24cm | ¥2,920 | 665-1724 |
| 27cm | ¥4,000 | 665-1727 |
| 30cm | ¥5,900 | 665-1730 |



① マンモス浅型ザル C-16直 納3 (ステンレス)

| 規格 | 寸法(内寸) | 1個 | |
|-----|----------|--------|----------|
| 180 | 180φ×90 | ¥1,200 | 658-1718 |
| 200 | 200φ×100 | ¥1,350 | 658-1720 |
| 225 | 225φ×102 | ¥1,600 | 658-1722 |
| 250 | 250φ×109 | ¥2,100 | 658-1725 |
| 275 | 275φ×118 | ¥2,400 | 658-1727 |
| 300 | 300φ×120 | ¥2,750 | 658-1730 |
| 330 | 330φ×122 | ¥3,200 | 658-1733 |

| 規格 | 寸法(内寸) | 1個 | |
|-----|----------|--------|----------|
| 350 | 350φ×135 | ¥4,400 | 658-1735 |
| 375 | 375φ×150 | ¥5,000 | 658-1737 |
| 400 | 400φ×165 | ¥5,600 | 658-1740 |
| 430 | 430φ×180 | ¥6,700 | 658-1743 |
| 460 | 460φ×187 | ¥7,300 | 658-1746 |
| 500 | 500φ×220 | ¥8,400 | 658-1750 |

※180~330 14メッシュ、350~500 11メッシュ



② マンモスカラー浅型ザル C-16直 納3 /色-ピンク、青、黄、緑(ステンレス)

| 規格 | 寸法(内寸) | 1個 | |
|-----|----------|--------|----------|
| 180 | 180φ×90 | ¥1,750 | 658-1818 |
| 200 | 200φ×100 | ¥1,980 | 658-1820 |
| 225 | 225φ×102 | ¥2,250 | 658-1822 |
| 250 | 250φ×109 | ¥2,870 | 658-1825 |
| 275 | 275φ×118 | ¥3,250 | 658-1827 |
| 300 | 300φ×120 | ¥3,700 | 658-1830 |
| 330 | 330φ×122 | ¥4,250 | 658-1833 |

| 規格 | 寸法(内寸) | 1個 | |
|-----|----------|---------|----------|
| 350 | 350φ×135 | ¥5,600 | 658-1835 |
| 375 | 375φ×150 | ¥6,400 | 658-1837 |
| 400 | 400φ×165 | ¥7,300 | 658-1840 |
| 430 | 430φ×180 | ¥8,650 | 658-1843 |
| 460 | 460φ×187 | ¥9,800 | 658-1846 |
| 500 | 500φ×220 | ¥11,000 | 658-1850 |

※180~330 14メッシュ、350~500 11メッシュ



③ カラーバー C-16直 納7 /色-ピンク、青、黄、緑
1個 ¥1,300 658-1700

※左ページ②浅型ザル、③深型ザル専用のカラーバーです
ザル1個に付き最大4個取り付けることができます



④ マンモス深型米場ザル C-16直 納3

| 規格 | 寸法(内寸) | 1個 | |
|----|----------|--------|----------|
| 3升 | 275φ×165 | ¥3,800 | 658-1703 |
| 4升 | 300φ×180 | ¥4,300 | 658-1704 |
| 5升 | 330φ×200 | ¥4,850 | 658-1705 |
| 8升 | 350φ×215 | ¥6,200 | 658-1708 |
| 1斗 | 375φ×230 | ¥6,900 | 658-1710 |

※11メッシュ(ステンレス)



⑤ パンチング米場ザル(18-8) C-16直 納3

| 規格 | 寸法(内寸) | 1個 | |
|-----|----------|---------|----------|
| 275 | 275φ×165 | ¥18,600 | 658-1803 |
| 300 | 300φ×180 | ¥19,800 | 658-1804 |
| 330 | 330φ×200 | ¥21,000 | 658-1805 |
| 350 | 350φ×215 | ¥29,000 | 658-1808 |
| 375 | 375φ×230 | ¥31,500 | 658-1810 |

※穴径1.5φ

⑥ パンチング浅型ザル(18-8)
C-16直 納3 /穴径2.2φ



| 規格 | 寸法(内寸) | 1個 | |
|-----|----------|---------|----------|
| 330 | 330φ×130 | ¥15,700 | 658-1933 |
| 350 | 350φ×135 | ¥17,500 | 658-1935 |
| 375 | 375φ×150 | ¥20,500 | 658-1937 |
| 400 | 400φ×165 | ¥23,500 | 658-1940 |
| 430 | 430φ×180 | ¥25,500 | 658-1943 |
| 460 | 460φ×200 | ¥29,000 | 658-1946 |
| 500 | 500φ×210 | ¥33,500 | 658-1950 |
| 550 | 550φ×210 | ¥42,900 | 658-1955 |
| 600 | 600φ×215 | ¥46,500 | 658-1960 |
| 650 | 650φ×220 | ¥50,800 | 658-1965 |



⑦ パンチング深型ザル(18-8)
C-16直 納3 /穴径2.2φ

| 規格 | 寸法(内寸) | 1個 | |
|-----|----------|---------|----------|
| 275 | 275φ×165 | ¥16,500 | 658-2027 |
| 300 | 300φ×180 | ¥18,700 | 658-2030 |
| 330 | 330φ×200 | ¥20,500 | 658-2033 |
| 350 | 350φ×215 | ¥25,600 | 658-2035 |
| 375 | 375φ×230 | ¥29,800 | 658-2037 |



⑧ パンチング水切ザル(18-8)
C-16直 納3 /穴径2.2φ

| 規格 | 寸法(内寸) | 1個 | |
|----|----------|---------|----------|
| 18 | 180φ×75 | ¥6,250 | 658-2118 |
| 21 | 210φ×80 | ¥6,850 | 658-2121 |
| 24 | 240φ×95 | ¥7,750 | 658-2124 |
| 27 | 270φ×110 | ¥9,950 | 658-2127 |
| 30 | 300φ×125 | ¥11,500 | 658-2130 |



⑨ ファビエ水切セット C-12在

| 規格 | 寸法 | 1個 | |
|----|-------------|----|----------|
| 大 | 428×334×268 | | 658-2101 |



⑩ アシスト水切セット N-4在

| 規格 | 寸法 | 1組 | |
|------|-------------|--------|----------|
| NO.1 | 475×375×275 | ¥4,950 | 663-9201 |
| NO.2 | 420×330×245 | ¥3,750 | 663-9202 |

※本体と蓋はバラ売りもできます



⑪ 食器籠(18-8) C-16直 納3

| 規格 | 寸法 | 1個 | |
|----|-------------|--------|----------|
| 大 | 400×370×195 | ¥7,500 | 663-9704 |
| 中 | 400×330×195 | ¥7,300 | 663-9703 |
| 小 | 400×300×195 | ¥7,100 | 663-9702 |



⑫ クリーンバスケットB深型 C-16直

| 規格 | 寸法 | 1個 | |
|----|-------------|---------|----------|
| 大 | 395×350×150 | ¥12,000 | 665-8401 |
| 中 | 370×315×150 | ¥9,400 | 665-8403 |
| 小 | 340×290×150 | ¥8,400 | 665-8405 |

※5メッシュ



※色・ピンク、青、黄、緑／18-8

① カラーラインボール C-16 直 納3

| 規格 | 深さ | 1個 | |
|------|-----|---------|----------|
| 11cm | 50 | ¥ 1,220 | 658-2211 |
| 13 | 52 | ¥ 1,600 | 658-2213 |
| 15 | 62 | ¥ 1,900 | 658-2215 |
| 18 | 72 | ¥ 2,400 | 658-2218 |
| 21 | 83 | ¥ 2,900 | 658-2221 |
| 24 | 94 | ¥ 3,450 | 658-2224 |
| 27 | 103 | ¥ 4,500 | 658-2227 |
| 30 | 112 | ¥ 5,400 | 658-2230 |
| 33 | 126 | ¥ 7,000 | 658-2233 |
| 36 | 136 | ¥ 8,200 | 658-2236 |
| 39 | 148 | ¥ 9,200 | 658-2239 |
| 42 | 159 | ¥11,000 | 658-2242 |
| 45 | 170 | ¥12,500 | 658-2245 |
| 50 | 197 | ¥16,000 | 658-2250 |
| 55 | 210 | ¥20,000 | 658-2255 |
| 60 | 220 | ¥24,000 | 658-2260 |

※寸法は内寸

② 21-0穴明ボール C-16 直 納3



| 規格 | 深さ | 1個 | |
|------|-----|--------|----------|
| 18cm | 68 | ¥1,400 | 658-2318 |
| 20 | 69 | ¥1,600 | 658-2320 |
| 22 | 70 | ¥1,900 | 658-2322 |
| 24 | 75 | ¥2,100 | 658-2324 |
| 26 | 77 | ¥2,300 | 658-2326 |
| 28 | 83 | ¥2,700 | 658-2328 |
| 30 | 84 | ¥3,000 | 658-2330 |
| 32 | 85 | ¥3,200 | 658-2332 |
| 34 | 91 | ¥3,700 | 658-2334 |
| 36 | 100 | ¥4,100 | 658-2336 |
| 38 | 100 | ¥4,700 | 658-2338 |
| 40 | 108 | ¥5,100 | 658-2340 |

※耐食性ステンレス／寸法は外寸



③ 18-0ステンボール C-16 在

| 規格 | 深さ | 1個 | |
|------|-----|---------|----------|
| 13cm | 53 | ¥ 800 | 663-3013 |
| 15 | 62 | ¥ 850 | 663-3015 |
| 18 | 72 | ¥ 1,200 | 663-3018 |
| 21 | 83 | ¥ 1,400 | 663-3021 |
| 24 | 94 | ¥ 1,770 | 663-3024 |
| 27 | 104 | ¥ 2,240 | 663-3027 |
| 30 | 115 | ¥ 2,900 | 663-3030 |
| 33 | 124 | ¥ 3,560 | 663-3033 |
| 36 | 138 | ¥ 4,400 | 663-3036 |
| 39 | 147 | ¥ 5,100 | 663-3039 |
| 42 | 159 | ¥ 6,100 | 663-3042 |
| 45 | 169 | ¥ 7,200 | 663-3045 |
| 50 | 190 | ¥ 9,800 | 663-3050 |
| 55 | 205 | ¥12,800 | 663-3055 |
| 60 | 230 | ¥15,600 | 663-3060 |

※寸法は内寸



④ ミキシングボール(18-8) C-16 在

| 規格 | 深さ | 1個 | |
|------|-----|---------|----------|
| 11cm | 50 | ¥ 890 | 663-3311 |
| 13 | 52 | ¥ 1,050 | 663-3313 |
| 15 | 62 | ¥ 1,260 | 663-3315 |
| 18 | 72 | ¥ 1,570 | 663-3318 |
| 21 | 83 | ¥ 1,890 | 663-3321 |
| 24 | 94 | ¥ 2,300 | 663-3324 |
| 27 | 103 | ¥ 3,200 | 663-3327 |
| 30 | 112 | ¥ 3,900 | 663-3330 |
| 33 | 126 | ¥ 5,200 | 663-3333 |
| 36 | 136 | ¥ 6,100 | 663-3336 |
| 39 | 148 | ¥ 6,800 | 663-3339 |
| 42 | 159 | ¥ 8,200 | 663-3342 |
| 45 | 170 | ¥ 9,700 | 663-3345 |
| 50 | 197 | ¥12,000 | 663-3350 |
| 55 | 210 | ¥15,000 | 663-3355 |
| 60 | 220 | ¥18,500 | 663-3360 |

※寸法は内寸



⑤ 耐酸ボール C-16 直 納3

| 規格 | 深さ | 1個 | |
|------|-----|---------|----------|
| 13cm | 53 | ¥ 1,280 | 663-3513 |
| 15 | 63 | ¥ 1,550 | 663-3515 |
| 18 | 73 | ¥ 2,000 | 663-3518 |
| 21 | 81 | ¥ 2,540 | 663-3521 |
| 24 | 89 | ¥ 3,210 | 663-3524 |
| 27 | 104 | ¥ 4,520 | 663-3527 |
| 30 | 113 | ¥ 5,550 | 663-3530 |
| 33 | 125 | ¥ 7,600 | 663-3533 |
| 36 | 136 | ¥ 8,900 | 663-3536 |
| 39 | 146 | ¥10,100 | 663-3539 |
| 42 | 155 | ¥12,100 | 663-3542 |
| 45 | 167 | ¥14,200 | 663-3545 |

※モリブデン鋼／寸法は内寸



⑥ 抗菌ミキシングボール C-16 直 納3

| 規格 | 深さ | 1個 | |
|------|-----|---------|----------|
| 15cm | 60 | ¥ 2,030 | 658-2415 |
| 18 | 70 | ¥ 2,480 | 658-2418 |
| 21 | 80 | ¥ 3,160 | 658-2421 |
| 24 | 89 | ¥ 4,060 | 658-2424 |
| 27 | 96 | ¥ 4,930 | 658-2427 |
| 30 | 110 | ¥ 7,410 | 658-2430 |
| 33 | 116 | ¥ 9,190 | 658-2433 |
| 36 | 123 | ¥11,190 | 658-2436 |
| 39 | 138 | ¥12,990 | 658-2439 |
| 42 | 150 | ¥15,020 | 658-2442 |
| 45 | 160 | ¥17,700 | 658-2445 |

※18-8／寸法は内寸



⑦ ステン洗面器(18-0) C-16 直 納3

| 規格 | 深さ | 1個 | |
|------|----|--------|----------|
| 29cm | 80 | ¥3,000 | 663-9229 |
| 32 | 87 | ¥3,420 | 663-9232 |

⑧ ステン洗桶(18-0) C-16 直 納3

| 規格 | 深さ | 1個 | |
|------|-----|---------|----------|
| 30cm | 120 | ¥ 4,500 | 663-9230 |
| 33 | 125 | ¥ 5,450 | 663-9233 |
| 36 | 135 | ¥ 7,100 | 663-9236 |
| 40 | 135 | ¥ 9,100 | 663-9240 |
| 44 | 140 | ¥10,700 | 663-9244 |
| 60 | 200 | ¥25,000 | 663-9260 |

※寸法は内寸



⑨ シルバーアルミ洗桶 C-15 納4

| 規格 | 深さ | 1個 | |
|------|-----|--------|----------|
| 27cm | 119 | ¥3,040 | 663-9627 |
| 30 | 127 | ¥3,520 | 663-9630 |
| 33 | 135 | ¥4,160 | 663-9633 |
| 36 | 145 | ¥6,200 | 663-9636 |
| 40 | 150 | ¥7,880 | 663-9640 |

⑩ シルバーアルミタライ C-15 納4

| 規格 | 深さ | 1個 | |
|----|-----|---------|----------|
| 42 | 142 | ¥11,500 | 663-9642 |
| 48 | 157 | ¥12,500 | 663-9648 |
| 51 | 170 | ¥15,000 | 663-9651 |
| 54 | 175 | ¥16,500 | 663-9654 |
| 60 | 195 | ¥20,000 | 663-9660 |

※⑨⑩ 寸法は内寸



⑪ アルミシルバーボール C-8 納4

| 規格 | 深さ | 1個 | |
|------|-----|---------|----------|
| 15cm | 60 | ¥ 3,700 | 663-2315 |
| 18 | 73 | ¥ 3,900 | 663-2318 |
| 21 | 84 | ¥ 4,200 | 663-2321 |
| 24 | 97 | ¥ 4,700 | 663-2324 |
| 27 | 107 | ¥ 5,000 | 663-2327 |
| 30 | 123 | ¥ 5,600 | 663-2330 |
| 33 | 137 | ¥ 6,900 | 663-2333 |
| 36 | 151 | ¥ 7,300 | 663-2336 |
| 39 | 163 | ¥ 9,500 | 663-2339 |
| 42 | 181 | ¥10,800 | 663-2342 |
| 45 | 201 | ¥12,100 | 663-2345 |
| 48 | 214 | ¥15,900 | 663-2348 |
| 51 | 223 | ¥19,200 | 663-2351 |

※寸法は内寸



⑫ ユニットザル(18-8) C-16 直 納4

| 規格 | 寸法 | 1個 | |
|------|----------|---------|----------|
| 18cm | 190φ×65 | ¥ 2,120 | 663-4118 |
| 21 | 220φ×80 | ¥ 2,360 | 663-4121 |
| 24 | 250φ×97 | ¥ 3,480 | 663-4124 |
| 27 | 272φ×103 | ¥ 3,800 | 663-4127 |
| 30 | 300φ×108 | ¥ 4,800 | 663-4130 |
| 33 | 330φ×120 | ¥ 9,100 | 663-4133 |
| 36 | 360φ×125 | ¥10,400 | 663-4136 |
| 39 | 390φ×130 | ¥11,000 | 663-4139 |
| 42 | 420φ×135 | ¥11,800 | 663-4142 |
| 45 | 450φ×140 | ¥13,000 | 663-4145 |

※ユニットザルは③～⑥のボールにピッタリとフィットします 寸法は内寸



① ベンマリーポット(18-8) C-16 直 納3

| 規格 | 高さ | 1個 | |
|------|-----|---------|----------|
| 10cm | 145 | ¥ 3,800 | 663-3510 |
| 12 | 160 | ¥ 4,540 | 663-3512 |
| 16 | 185 | ¥ 6,770 | 663-3516 |
| 17 | 195 | ¥ 7,780 | 663-3517 |
| 19 | 213 | ¥ 9,340 | 663-3519 |
| 20 | 240 | ¥11,700 | 663-3520 |
| 23 | 280 | [中止] | 663-3523 |



② ベンマリーポット蓋(18-8) C-16 直 納3

| 規格 | 1個 | |
|-----|--------|----------|
| 10用 | ¥2,040 | 663-3410 |
| 12用 | ¥2,370 | 663-3412 |
| 16用 | ¥3,590 | 663-3416 |
| 17用 | ¥3,930 | 663-3417 |
| 19用 | ¥4,540 | 663-3419 |
| 20用 | ¥5,070 | 663-3420 |
| 23用 | [中止] | 663-3423 |



③ すり鉢 C-16 直 納3

| 規格 | 高さ | 1個 | |
|-----|------|---------|----------|
| 5号 | 150φ | [中止] | 663-3805 |
| 6号 | 180φ | ¥ 1,240 | 663-3806 |
| 7号 | 210φ | ¥ 1,700 | 663-3807 |
| 8号 | 240φ | ¥ 2,200 | 663-3808 |
| 9号 | 270φ | ¥ 2,460 | 663-3809 |
| 10号 | 300φ | ¥ 2,860 | 663-3810 |
| 11号 | 330φ | ¥ 4,700 | 663-3811 |
| 12号 | 360φ | ¥ 7,200 | 663-3812 |
| 13号 | 390φ | ¥10,800 | 663-3813 |
| 15号 | 450φ | ¥26,900 | 663-3815 |



④ すりこぎ C-16 直 納3

| 規格 | 1個 | |
|------|--------|----------|
| 18cm | ¥ 360 | 663-3818 |
| 21 | ¥ 380 | 663-3821 |
| 24 | ¥ 420 | 663-3824 |
| 27 | ¥ 500 | 663-3827 |
| 30 | ¥ 600 | 663-3830 |
| 33 | ¥ 700 | 663-3833 |
| 36 | ¥ 800 | 663-3836 |
| 39 | ¥ 900 | 663-3839 |
| 42 | ¥1,040 | 663-3842 |
| 45 | ¥1,140 | 663-3845 |



⑤ フライヤー用油缶(18-0) C-16 在

| 規格 | 寸法(内寸) | 1個 | |
|-----|----------|---------|----------|
| 15φ | 270φ×300 | ¥10,200 | 663-2915 |
| 20φ | 300φ×300 | ¥11,100 | 663-2920 |



⑥ フライヤー油缶用籠(18-8) C-16 在

| 規格 | 寸法(内寸) | 1個 | |
|------|---------|--------|----------|
| 15φ用 | 260φ×92 | ¥7,600 | 663-2815 |
| 20φ用 | 290φ×95 | ¥8,100 | 663-2820 |

※20メッシュ



⑦ フライヤー用籠(18-8) C-16 在

寸法:280φ×115
1個 ¥6,500 663-2800



⑧ フライヤー丸網籠(18-8) C-16 直 納5

| 規格 | 寸法 | 1個 | |
|----|----------|--------|----------|
| 21 | 215φ×90 | ¥3,600 | 666-1421 |
| 25 | 250φ×120 | ¥4,500 | 666-1425 |

※16メッシュ



⑨ 油コシ(18-0) C-16 直 納3

| 規格 | 寸法 | 1個 | |
|------|----------|--------|----------|
| NO.1 | 145φ×60H | ¥2,200 | 663-2801 |
| NO.2 | 180φ×60H | ¥2,500 | 663-2802 |
| NO.3 | 205φ×65H | ¥2,800 | 663-2803 |
| NO.4 | 235φ×75H | ¥3,300 | 663-2804 |
| NO.5 | 275φ×87H | ¥3,600 | 663-2805 |



⑩ プリキ油コシ C-16 直 納3

| 規格 | 寸法 | 1個 | |
|------|----------|--------|----------|
| NO.2 | 180φ×57H | ¥2,400 | 665-1802 |
| NO.3 | 205φ×65H | ¥2,500 | 665-1803 |
| NO.4 | 235φ×75H | ¥2,900 | 665-1804 |
| NO.5 | 275φ×87H | ¥3,700 | 665-1805 |



⑪ 替アミ式油コシ(18-8) C-16 直 納3

| 規格 | 寸法 | 1個 | |
|------|----------|--------|----------|
| NO.1 | 140φ×55H | ¥1,580 | 665-1901 |
| NO.2 | 190φ×60H | ¥1,920 | 665-1902 |
| NO.3 | 215φ×60H | ¥2,160 | 665-1903 |
| NO.4 | 230φ×70H | ¥2,800 | 665-1904 |
| NO.5 | 265φ×80H | ¥2,960 | 665-1905 |



⑫ 油コシ用替アミ(18-8) C-16 直 納3

| 規格 | 寸法 | 1枚 | |
|---------|------|------|----------|
| NO.1用 | 97φ | ¥560 | 665-1911 |
| NO.2,3用 | 125φ | ¥590 | 665-1912 |
| NO.4用 | 155φ | ¥690 | 665-1914 |
| NO.5用 | 175φ | ¥810 | 665-1915 |



中止

⑬ テフロンオイルポット H-5 直 納3

| 規格 | 寸法 | 1個 | |
|------|----------|----|----------|
| 1.5φ | 136φ×134 | | 664-3215 |



⑭ オイルポット(18-8) C-16 直 納3

| 規格 | 寸法 | 1個 | |
|----|----------|---------|----------|
| 2φ | 140φ×140 | ¥ 6,400 | 663-3202 |
| 3φ | 160φ×160 | ¥ 8,000 | 663-3203 |
| 5φ | 180φ×210 | ¥10,500 | 663-3205 |

※受アミ付



⑮ プレス揚玉入(18-8) C-16 直 納3

| 規格 | 寸法 | 1個 | |
|----|----------|--------|----------|
| 大 | 220φ×220 | ¥8,500 | 663-3304 |
| 中 | 190φ×180 | ¥6,300 | 663-3303 |



⑯ SWガラ入れ(18-8) C-16 直 納3

| 規格 | 寸法 | 1個 | |
|----|----------|--------|----------|
| 大 | 125φ×155 | ¥3,680 | 663-0154 |
| 中 | 109φ×130 | ¥2,940 | 663-0153 |
| 小 | 95φ×110 | ¥2,280 | 663-0152 |



中止

① スープコシ(18-8) C-16直 納3

| 規格 | 寸法 | 1個 | |
|----|-----------|----|----------|
| 14 | 140φ(320) | | 663-7614 |
| 18 | 175φ(355) | | 663-7618 |
| 20 | 200φ(425) | | 663-7620 |
| 24 | 250φ(475) | | 663-7624 |
| 27 | 280φ(575) | | 663-7627 |
| 30 | 310φ(605) | | 663-7630 |



中止

② 万能みそこし(18-8) C-16直 納3

| 規格 | 寸法 | 1個 | |
|----|------|----|----------|
| 大 | 125φ | | 663-2934 |
| 小 | 94φ | | 663-2932 |



③ 共柄ストレーナー(18-8) C-16直 納3

| 規格 | 寸法(柄長) | 1個 | |
|----|---------------|--------|----------|
| 13 | 130φ×59(155) | ¥1,200 | 665-2113 |
| 15 | 150φ×68(155) | ¥1,400 | 665-2115 |
| 17 | 170φ×75(155) | ¥1,550 | 665-2117 |
| 19 | 190φ×79(180) | ¥1,900 | 665-2119 |
| 21 | 210φ×92(180) | ¥2,200 | 665-2121 |
| 23 | 230φ×100(180) | ¥2,700 | 665-2123 |



中止

④ PC黒柄茶こし(18-8) C-16直 納3

| 規格 | 寸法 | 1個 | |
|----|-----|----|----------|
| 中 | 75φ | | 663-8543 |

※シングル

⑤ 共柄深型茶こし(18-8) C-16直 納3

寸法:80φ×80H
1個 ¥2,200 663-8540



⑥ ポテフライヤー(18-8) C-16在

| 規格 | 寸法 | 1個 | |
|----|-------------|--------|----------|
| 大 | 185×285×123 | ¥9,400 | 663-2904 |
| 小 | 125×285×123 | ¥8,600 | 663-2902 |



⑦ フライドポテトバスケット C-16直 納3

寸法:210×150×150H柄長280
1個 ¥12,000 665-2125
ステン18-8



中止

⑧ フィッシュフライバスケット C-16直 納3

寸法:83×290×219H柄長220
1個 665-2127
スチールメッキ



⑨ フランクフルトバスケット C-16直 納3

寸法:170φ×170柄長280/ステン18-8
1個 ¥12,000 663-2905



⑩ 共柄平底てぼ C-16直 納3

| 規格 | アミ寸法 | 1個 | |
|----|----------|--------|----------|
| 大 | 190φ×145 | ¥5,700 | 664-8615 |
| 小 | 150φ×125 | ¥4,600 | 664-8610 |

※アミのみ18-8ステン



⑪ ローズ柄うどんてぼ(18-8) C-16在

寸法:140φ×深さ150
1個 ¥3,400 663-8614



⑫ フライヤーかす揚 C-16在

寸法:145×175×全長450/ステン18-8

| 規格 | 1個 | |
|------------|--------|----------|
| 細目(30メッシュ) | ¥2,300 | 665-2131 |
| 荒目(12メッシュ) | ¥2,300 | 665-2132 |



⑬ プロ角フライヤー(18-8)

C-16直 納3 / 10メッシュ

| 規格 | 寸法 | 1個 | |
|----|-------------|--------|----------|
| 大 | 180×225×580 | ¥3,300 | 665-2134 |
| 中 | 140×190×536 | ¥2,720 | 665-2136 |
| 小 | 120×162×458 | ¥2,460 | 665-2138 |



⑭ マインコックかす揚(18-0) C-16直 納3

| 規格 | 寸法(全長) | 1個 | |
|----|----------|------|----------|
| 大 | 120φ×340 | ¥700 | 666-1440 |
| 小 | 100φ×340 | ¥680 | 666-1450 |



⑮ ラーメンスープこし(18-8) C-16直 納3 / 24メッシュ

| 規格 | 寸法(全長) | 1個 | |
|----|-------------|--------|----------|
| 21 | 210φ×30×450 | ¥3,500 | 658-2521 |
| 24 | 240φ×30×480 | ¥3,800 | 658-2524 |



⑯ 横柄フライヤー用角かす揚(18-8) C-16在 / 10メッシュ

寸法:185×140×490
1個 ¥2,000 663-8500



⑰ 手編み角かす揚(18-8) C-16直 納4 / 40メッシュ

| 規格 | 寸法 | 1個 | |
|----|---------|--------|----------|
| 12 | 120×120 | ¥1,900 | 663-8662 |
| 15 | 150×150 | ¥2,350 | 663-8665 |



⑱ プレス式丸かす揚細目(18-8) C-16在 / 40メッシュ

| 規格 | 深さ | 1個 | |
|----|------|--------|----------|
| 12 | 120φ | ¥1,500 | 663-8512 |
| 15 | 150φ | ¥1,800 | 663-8515 |
| 18 | 180φ | ¥2,200 | 663-8518 |



⑲ プレス式丸かす揚荒目(18-8) C-16在 / 16メッシュ

| 規格 | 深さ | 1個 | |
|----|------|--------|----------|
| 12 | 120φ | ¥1,500 | 663-8612 |
| 15 | 150φ | ¥1,800 | 663-8615 |
| 18 | 180φ | ¥2,200 | 663-8618 |



⑳ プレス式角型かす揚細目(18-8) C-16在 / 40メッシュ

| 規格 | 深さ | 1個 | |
|----|---------|--------|----------|
| 大 | 170×155 | ¥2,800 | 663-8524 |
| 中 | 147×145 | ¥2,500 | 663-8523 |
| 小 | 127×125 | ¥2,200 | 663-8522 |

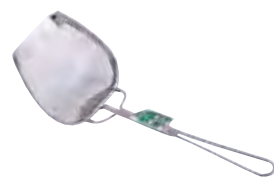

㉑ プレス式角型かす揚荒目(18-8) C-16在 / 16メッシュ

| 規格 | 深さ | 1個 | |
|----|---------|--------|----------|
| 大 | 170×155 | ¥2,800 | 663-8624 |
| 中 | 147×145 | ¥2,500 | 663-8623 |
| 小 | 127×125 | ¥2,200 | 663-8622 |



中止

① 木柄玉網長三角型 C-16 直 納3

| 規格 | 寸法 | 1個 | |
|----|-------------|----|----------|
| 28 | 280×280×750 | | 663-8628 |
| 34 | 340×340×750 | | 663-8634 |
| 40 | 400×400×750 | | 663-8640 |



② ジャンボスクイザル(18-8) C-16 直 納3

| 規格 | 寸法 | 1個 | |
|----|----------|---------|----------|
| 大 | 400φ×630 | ¥19,500 | 663-8564 |
| 小 | 300φ×500 | ¥18,000 | 663-8562 |

※10メッシュ



③ パンチング丸型スクイ玉揚(18-8)

C-16 直 納3 / 穴径2.2φ
寸法:270φ×100×全長620
1個 ¥14,700 658-2571



④ 丸型スクイ玉揚(18-8) C-16 直 納3

寸法:270φ×620 / 6.5メッシュ
1個 ¥5,500 663-8527



⑤ プロスノーパイプ柄(18-8) C-16 直 納3 / 6.5メッシュ

| 規格 | 寸法 | 1個 | |
|----|-------------|--------|----------|
| 特大 | 250×280×608 | ¥8,300 | 665-3701 |
| 大 | 220×255×584 | ¥7,500 | 665-3702 |
| 中 | 190×220×458 | ¥6,150 | 665-3703 |
| 小 | 160×190×428 | ¥5,700 | 665-3704 |



⑥ TSステンレスプロスノー木柄 C-16 直 納3 / 6.5メッシュ

| 規格 | 寸法 | 1個 | |
|----|-------------|--------|----------|
| 特大 | 250×280×631 | ¥5,750 | 665-3711 |
| 大 | 220×255×606 | ¥4,900 | 665-3712 |
| 中 | 190×220×486 | ¥4,250 | 665-3713 |
| 小 | 160×190×385 | ¥3,750 | 665-3714 |



⑦ 竹柄そば揚横柄(18-8) C-16 在 / 6.5メッシュ

| 規格 | 寸法(柄長) | 1個 | |
|----|-----------|--------|----------|
| 18 | 180φ(285) | ¥2,500 | 663-8606 |
| 21 | 210φ(275) | ¥2,800 | 663-8607 |
| 24 | 240φ(270) | ¥3,200 | 663-8608 |
| 27 | 270φ(340) | ¥3,700 | 663-8609 |



⑧ 竹柄そば揚立柄(18-8) C-16 在 / 6.5メッシュ

| 規格 | 寸法(柄長) | 1個 | |
|----|-----------|--------|----------|
| 18 | 180φ(355) | ¥2,500 | 663-8506 |
| 21 | 210φ(355) | ¥2,800 | 663-8507 |
| 24 | 240φ(355) | ¥3,200 | 663-8508 |
| 27 | 270φ(435) | ¥3,700 | 663-8509 |



⑨ 粉スcoop(18-0) C-16 在

| 規格 | A×C | 1個 | |
|----|---------|--------|----------|
| 特大 | 105×275 | ¥1,160 | 663-8125 |
| 大 | 83×237 | ¥ 730 | 663-8124 |
| 中 | 67×207 | ¥ 630 | 663-8123 |
| 小 | 60×176 | ¥ 520 | 663-8122 |

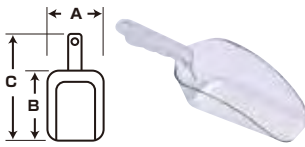

⑩ ポリカスクープ C-16 直 納3

| 規格 | A×B×C | 1個 | |
|-----|-------------|--------|----------|
| 6C | 61×125×250 | ¥2,200 | 664-8006 |
| 12C | 76×155×280 | ¥2,400 | 664-8012 |
| 24C | 101×180×305 | ¥3,050 | 664-8024 |
| 64C | 153×250×370 | ¥4,300 | 664-8064 |



⑪ ポリカアイスcoop C-16 在

| 規格 | A×B×C | 1個 | |
|----|-------------|--------|----------|
| 大 | 152×200×345 | ¥2,100 | 663-8154 |
| 中 | 126×170×310 | ¥1,850 | 663-8153 |



⑫ パイプ柄スcoop(18-8) C-16 直 納3 / 持手部完全密閉

| 規格 | A×B×C | 1個 | |
|----|-------------|--------|----------|
| 特大 | 158×234×335 | ¥9,000 | 658-2581 |
| 大 | 125×210×310 | ¥7,600 | 658-2583 |
| 小 | 103×191×293 | ¥6,200 | 658-2585 |



⑬ P.P.粉スcoop C-16 直 納3

| 規格 | A×C | 1個 | |
|-------|---------|--------|----------|
| 38093 | 105×310 | ¥1,830 | 665-8731 |
| 48102 | 150×350 | ¥3,740 | 665-8732 |
| 48092 | 165×410 | ¥5,310 | 665-8733 |



⑭ 氷スcoop(18-8) C-16 在

| 規格 | A×B×C | 1個 | |
|----|-------------|--------|----------|
| 特大 | 160×245×345 | ¥5,680 | 663-8135 |
| 大 | 126×210×300 | ¥5,700 | 663-8134 |
| 小 | 102×187×285 | ¥5,300 | 663-8132 |

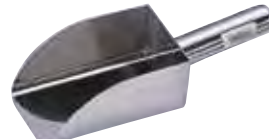

⑮ 角スcoop(18-8) C-16 直 納3

| 規格 | A×B | 1個 | |
|----|---------|---------|----------|
| 特大 | 140×260 | ¥11,400 | 663-8166 |
| 特大 | 128×227 | ¥ 9,000 | 663-8165 |
| 大 | 110×181 | ¥ 7,800 | 663-8164 |
| 中 | 86×158 | ¥ 7,300 | 663-8163 |
| 小 | 65×140 | ¥ 6,900 | 663-8162 |



⑯ 円筒スcoop(18-8) C-16 直 納3

| 規格 | A×B | 1個 | |
|----|---------|---------|----------|
| 特大 | 135×245 | ¥12,000 | 663-8146 |
| 特大 | 135×210 | ¥ 9,500 | 663-8145 |
| 大 | 110×160 | ¥ 8,000 | 663-8144 |
| 中 | 90×130 | ¥ 7,000 | 663-8143 |
| 小 | 65×100 | ¥ 6,400 | 663-8142 |



⑰ スcoop(18-8) C-16 直 納3

| 規格 | A×B×C | 1本 | |
|------|--------------|---------|----------|
| K-C2 | 230×270×945 | ¥21,000 | 664-8132 |
| K-C4 | 280×330×990 | ¥23,000 | 664-8134 |
| K-B2 | 285×380×1030 | ¥26,000 | 664-8122 |
| K-A8 | 315×420×1050 | ¥28,000 | 664-8118 |



中止

⑱ アルミ水勺子 C-15 在

| 規格 | 容量 | 1個 | |
|------|--------|----|----------|
| 130φ | 800cc | | 663-8313 |
| 170φ | 1700cc | | 663-8317 |



⑲ ステン水勺子(18-8) C-16 直 納3

| 規格 | 容量 | 1個 | |
|------|--------|--------|----------|
| 120φ | 500cc | ¥2,500 | 663-8412 |
| 130φ | 800cc | ¥2,600 | 663-8413 |
| 145φ | 1000cc | ¥3,600 | 663-8414 |
| 165φ | 1500cc | ¥3,900 | 663-8416 |



① お玉杓子(18-0) **C-16 在**

| 規格 | 直径 | 柄長 | 1本 | |
|-----|------|-----|--------|----------|
| 60 | 60φ | 117 | ¥ 170 | 663-8106 |
| 70 | 70φ | 150 | ¥ 380 | 663-8107 |
| 80 | 82φ | 172 | ¥ 440 | 663-8108 |
| 85 | 85φ | 200 | ¥ 480 | 663-8105 |
| 90 | 90φ | 200 | ¥ 500 | 663-8109 |
| 105 | 105φ | 245 | ¥1,100 | 663-8110 |
| 125 | 123φ | 245 | ¥1,350 | 663-8112 |

② 穴アキお玉杓子(18-0) **C-16 在**

| 規格 | 直径 | 柄長 | 1本 | |
|-----|------|-----|--------|----------|
| 60 | 60φ | 117 | ¥ 180 | 663-8206 |
| 70 | 70φ | 150 | ¥ 440 | 663-8207 |
| 80 | 82φ | 172 | ¥ 460 | 663-8208 |
| 85 | 85φ | 200 | ¥ 550 | 663-8205 |
| 90 | 90φ | 200 | ¥ 520 | 663-8209 |
| 105 | 105φ | 245 | ¥1,200 | 663-8210 |
| 125 | 123φ | 245 | ¥1,480 | 663-8212 |

※①②の60はカギナシ



③ 万能料理スプーンNo.166(18-8)

C-16 直 納3

1本 ¥820 666-1480

④ らくらくサーバー穴無(18-8)

C-16 直 納3 / 全長260

1本 ¥1,360 665-5165



⑤ カンレードル(18-8) **C-16 直 納3**

| 規格 | 寸法 | 1本 | |
|----|---------|------|----------|
| 18 | 35φ×210 | ¥720 | 663-8118 |
| 27 | 40φ×210 | ¥750 | 663-8127 |
| 36 | 45φ×210 | ¥800 | 663-8136 |



⑥ 横口レードル(18-8) **C-16 直 納3**

| 規格(c.c) | 寸法 | 柄長 | 1本 | |
|---------|--------|-----|--------|----------|
| 50 | 97×66 | 232 | ¥ 980 | 663-8305 |
| 70 | 103×66 | 273 | ¥1,040 | 663-8307 |
| 90 | 114×76 | 273 | ¥1,240 | 663-8309 |
| 144 | 114×80 | 275 | ¥1,620 | 663-8314 |
| 180 | 120×83 | 280 | ¥1,900 | 663-8318 |

⑦ 縦口レードル(18-8) **C-16 直 納3**

| 規格(c.c) | 寸法 | 柄長 | 1本 | |
|---------|--------|-----|--------|----------|
| 50 | 66×97 | 232 | ¥ 980 | 663-8405 |
| 70 | 66×103 | 273 | ¥1,040 | 663-8407 |

⑧ 横口スキナー(18-8) **C-16 直 納3**

| 規格(c.c) | 寸法 | 柄長 | 1本 | |
|---------|--------|-----|--------|----------|
| 50 | 97×66 | 232 | ¥1,090 | 663-8355 |
| 70 | 103×66 | 273 | ¥1,120 | 663-8357 |
| 90 | 114×76 | 273 | ¥1,350 | 663-8359 |



⑨ スープレードル(18-8) **C-16 直 納3**

| 規格 | 直径 | 柄長 | 1本 | |
|------|------|-----|--------|----------|
| 10cc | 35φ | 230 | ¥ 700 | 663-8001 |
| 20 | 41φ | 230 | ¥ 700 | 663-8002 |
| 30 | 49φ | 230 | ¥ 730 | 663-8003 |
| 36 | 52φ | 230 | ¥ 730 | 663-8236 |
| 40 | 52φ | 230 | ¥ 760 | 663-8004 |
| 50 | 54φ | 230 | ¥ 780 | 663-8005 |
| 54 | 57φ | 230 | ¥ 980 | 663-8254 |
| 60 | 58φ | 230 | ¥ 800 | 663-8006 |
| 70 | 65φ | 255 | ¥ 880 | 663-8007 |
| 80 | 70φ | 255 | ¥ 900 | 663-8008 |
| 90 | 74φ | 255 | ¥ 930 | 663-8009 |
| 100 | 75φ | 255 | ¥ 980 | 663-8010 |
| 120 | 80φ | 265 | ¥1,030 | 663-8012 |
| 144 | 85φ | 280 | ¥1,100 | 663-8014 |
| 150 | 85φ | 280 | ¥1,120 | 663-8015 |
| 180 | 95φ | 280 | ¥1,150 | 663-8018 |
| 200 | 95φ | 280 | ¥1,240 | 663-8020 |
| 250 | 105φ | 290 | ¥1,470 | 663-8025 |
| 270 | 105φ | 290 | ¥1,480 | 663-8027 |
| 300 | 105φ | 290 | ¥1,600 | 663-8030 |
| 350 | 115φ | 300 | ¥1,730 | 663-8035 |
| 360 | 115φ | 300 | ¥1,730 | 663-8036 |
| 400 | 115φ | 300 | ¥1,880 | 663-8040 |
| 500 | 130φ | 300 | ¥2,420 | 663-8050 |
| 540 | 135φ | 310 | ¥2,530 | 663-8054 |
| 550 | 135φ | 310 | ¥2,600 | 663-8055 |
| 800 | 148φ | 370 | ¥3,300 | 663-8080 |
| 900 | 155φ | 370 | ¥3,500 | 663-8090 |
| 1000 | 160φ | 380 | ¥3,700 | 663-8100 |
| 1200 | 170φ | 375 | ¥4,000 | 663-8120 |
| 1800 | 205φ | 470 | ¥5,500 | 663-8180 |
| 2000 | 210φ | 470 | ¥6,000 | 663-8200 |

※30cc~360ccまで **在**



⑩ スキナー(18-0) **C-16 直 納3**

| 規格 | 直径 | 柄長 | 1本 | |
|----|------|-----|--------|----------|
| 特大 | 117φ | 338 | ¥1,050 | 663-8115 |
| 大 | 95φ | 250 | ¥ 830 | 663-8114 |



⑪ ソースレードル(18-8) **C-16 直 納4**

| 規格 | 寸法 | 1本 | |
|------|---------|----|----------|
| ミラー | 64φ×115 | | 665-5001 |
| ツヤナシ | 64φ×105 | | 665-5002 |



⑫ レードル柄お玉 **C-16 直 納4**

| 規格 | 寸法 | 1本 | |
|-----|---------|------|----------|
| 穴ナシ | 95φ×257 | ¥840 | 665-5003 |
| 穴アキ | 95φ×257 | ¥800 | 665-5004 |



⑬ SAオリーブお玉 **C-16 直 納3**

| 規格 | 直径 | 全長 | 1本 | |
|----|-----|-----|------|----------|
| 大 | 95φ | 300 | ¥660 | 663-8274 |
| 中 | 86φ | 295 | ¥600 | 663-8273 |
| 小 | 78φ | 292 | ¥580 | 663-8272 |



⑭ マインコックお玉(18-0) **C-16 直 納3**

| 規格 | 直径 | 全長 | 1本 | |
|----|-----|-----|------|----------|
| 大 | 94φ | 300 | ¥600 | 663-8284 |
| 中 | 85φ | 300 | ¥580 | 663-8283 |
| 小 | 76φ | 300 | ¥560 | 663-8282 |



⑮ マインコック穴アキお玉(18-0)

C-16 在

寸法・85φ×全長300

1本 ¥600 663-8280



⑯ 短柄レードル(18-8) **C-16 直 納3**

| 規格 | 直径 | 柄長 | 1本 | |
|------|------|-----|--------|----------|
| 10cc | 35φ | 150 | ¥ 700 | 665-5010 |
| 20 | 41φ | 150 | ¥ 740 | 665-5020 |
| 30 | 49φ | 150 | ¥ 760 | 665-5030 |
| 36 | 52φ | 150 | ¥ 770 | 665-5036 |
| 40 | 52φ | 150 | ¥ 800 | 665-5040 |
| 50 | 54φ | 150 | ¥ 850 | 665-5050 |
| 54 | 57φ | 150 | ¥ 860 | 665-5054 |
| 60 | 58φ | 150 | ¥ 870 | 665-5060 |
| 70 | 65φ | 150 | ¥ 920 | 665-5070 |
| 80 | 70φ | 150 | ¥ 950 | 665-5080 |
| 90 | 74φ | 150 | ¥ 960 | 665-5090 |
| 100 | 75φ | 150 | ¥1,000 | 665-5100 |
| 120 | 80φ | 150 | ¥1,100 | 665-5120 |
| 144 | 85φ | 150 | ¥1,180 | 665-5144 |
| 150 | 85φ | 150 | ¥1,200 | 665-5150 |
| 180 | 95φ | 150 | ¥1,280 | 665-5180 |
| 250 | 105φ | 150 | ¥1,540 | 665-5250 |



⑰ フォーラムナイロンお玉 **C-16 直 納3**

| 規格 | 直径 | 全長 | 1本 | |
|----|-----|-----|------|----------|
| 大 | 95φ | 285 | ¥660 | 663-8264 |
| 小 | 85φ | 285 | ¥650 | 663-8262 |



⑱ サービススプーンレードル(18-8)

C-16 在

寸法・幅60×全長205

1本 ¥1,180 663-8270



⑲ 田舎杓子 **C-15 在**

| 規格 | 寸法 | 1本 | |
|-----|---------|------|----------|
| うるし | 60φ×210 | ¥840 | 663-8101 |
| ニス | 60φ×210 | ¥820 | 663-8102 |



① カキ揚げリング穴明 C-16直 納3
寸法・93φ×140(55) / 18-8
1本 ¥3,200 665-5156



② 18-0 カキ揚げリング C-16直 納3
寸法・80φ×柄長250
1本 ¥1,100 665-5110



③ 木柄かき揚げ并用リング2連
C-16直 納3 / 18-8
寸法・110φ×100×全長292
1個 ¥9,000 665-8740



④ 木柄かき揚げリング2連穴ナシ
C-16直 納3 / 18-8
寸法・85φ×85×全長275
1個 ¥8,000 665-8750



⑤ かき揚げ并用リング(18-8)
C-16直 納3

| 規格 | 1個寸法×全長 | 1個 | |
|----|--------------|--------|----------|
| 11 | 110φ×100×300 | ¥4,500 | 665-8751 |
| 12 | 120φ×100×300 | ¥4,800 | 665-8752 |
| 13 | 130φ×100×300 | ¥5,200 | 665-8753 |

※パンチング穴5φ



⑥ かき揚げリング2連 C-16直 納3

| 規格 | 1個寸法×全長 | 1個 | |
|----|--------------|---------|----------|
| S | 80φ×100×290 | ¥10,100 | 665-8761 |
| M | 120φ×100×290 | ¥11,600 | 665-8762 |



⑦ かき揚げリング4連 C-16直 納3

| 規格 | 1個寸法×全長 | 1個 | |
|----|--------------|---------|----------|
| S | 110φ×100×290 | ¥19,400 | 665-8771 |
| M | 110φ×150×340 | ¥22,400 | 665-8772 |



中止

⑧ かき揚げお玉(18-8) C-15在
寸法・110φ×23×345
1本 ¥3,400 663-8400

⑨ フッ素かき揚げお玉 C-15在
寸法・120φ×20×350 / 18-8
1本 663-8401
※柄は簡単に曲げることができます



⑩ フッ素かき揚げレードル B-3在

| 規格 | 寸法 | 1本 | |
|----|-------------|---------|----------|
| 単体 | 120φ×335 | ¥ 3,400 | 665-4101 |
| 2連 | 250×120×345 | ¥ 5,300 | 665-4102 |
| 3連 | 245×245×345 | ¥ 7,900 | 665-4103 |
| 4連 | 340×250×345 | ¥10,500 | 665-4104 |
| 5連 | 375×235×345 | ¥12,600 | 665-4105 |

※内面フッ素樹脂加工 18-0ステンレス
お玉1個の寸法は120φ×20



18-8ライラックスプーン・フォークシリーズ C-16直 納3 / ⑪～⑳は在庫あります

| 番号 | 品名 | 全長 | 1本 | |
|----|-----------|-----|--------|----------|
| ⑪ | テーブルスプーン | 197 | ¥ 900 | 663-6601 |
| ⑫ | テーブルスプーン | 188 | ¥1,100 | 663-6611 |
| ⑬ | デザートスプーン | 176 | ¥ 500 | 663-6602 |
| ⑭ | ティースプーン | 129 | ¥ 320 | 663-6604 |
| ⑮ | コーヒースプーン | 113 | ¥ 300 | 663-6605 |
| ⑯ | デミタススプーン | 110 | ¥ 300 | 663-6606 |
| ⑰ | アイススプーン・丸 | 118 | ¥ 360 | 663-6607 |
| ⑱ | イチゴスプーン | 132 | ¥ 380 | 663-6608 |

| 番号 | 品名 | 全長 | 1本 | |
|----|--------------|-----|--------|----------|
| ⑲ | メロンスプーン | 195 | ¥ 460 | 663-6609 |
| ⑳ | ブイヨンスプーン | 143 | ¥ 460 | 663-6610 |
| ㉑ | グレープフルーツスプーン | 150 | ¥ 400 | 663-6603 |
| ㉒ | サラダサーブスプーン | 196 | ¥1,200 | 663-6600 |
| ㉓ | テーブルナイフ刃付 | 239 | ¥2,500 | 663-6631 |
| ㉔ | デザートナイフ刃付 | 211 | ¥2,200 | 663-6632 |
| ㉕ | バターナイフ | 145 | ¥ 360 | 663-6634 |
| ㉖ | フルーツナイフ | 168 | ¥2,100 | 663-6633 |

| 番号 | 品名 | 全長 | 1本 | |
|----|--------------|-----|--------|----------|
| ㉗ | テーブルフォーク | 206 | ¥ 900 | 663-6621 |
| ㉘ | デザートフォーク | 182 | ¥ 500 | 663-6622 |
| ㉙ | ティーケーキフォーク | 150 | ¥ 360 | 663-6624 |
| ㉚ | ヒメフォーク | 120 | ¥ 300 | 663-6625 |
| ㉛ | ヒメケーキフォーク2本刃 | 119 | ¥ 300 | 663-6626 |
| ㉜ | サラダフォーク小 | 153 | ¥ 420 | 663-6627 |
| ㉝ | フルーツフォーク | 171 | ¥2,100 | 663-6623 |
| ㉞ | サラダサーブフォーク | 196 | ¥1,200 | 663-6620 |

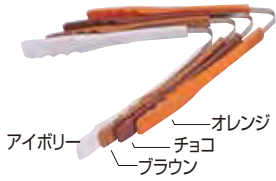

① セルフトングH型 **C-10** 在
全長220/PP+18-8ステンレス
1本 ¥400 **663-0001**
色・オレンジ、アイボリー、ブラウン、チョコ

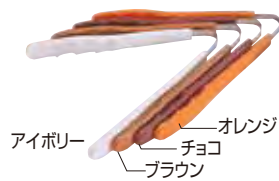
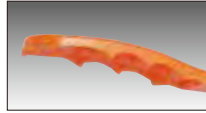

② セルフトングY型 **C-10** 在
全長220/PP+18-8ステンレス
1本 ¥400 **663-0015**
色・オレンジ、アイボリー、ブラウン、チョコ



③ 安心安全トング(18-0) **C-15** 在

| 規格 | 全長 | 1本 | |
|----|-----|------|-----------------|
| 小 | 240 | ¥720 | 665-0080 |
| ミニ | 180 | ¥580 | 665-0070 |

※1体物仕上で異物混入を防ぎます



④ ポリカトングクリアー **C-16** 直 納3

| 規格 | 全長 | 1本 | |
|---------|-----|--------|-----------------|
| NO.632 | 210 | ¥760 | 663-0632 |
| 万能4109 | 230 | ¥1,150 | 663-0009 |
| サラダ4009 | 230 | ¥1,170 | 663-0019 |



⑤ 抗菌PC万能トング **C-15** 直 納4
全長・255/色・白、ピンク
1本 ¥360 **665-5201**



⑥ PC万能トング **C-15** 直 納4
全長・225/色・クリア、スモーク
1本 ¥720 **665-5203**



⑦ PCサラダトング **C-15** 直 納4
全長・225/色・クリア、スモーク
1本 ¥720 **665-5205**



⑧ カラー万能トング **C-16** 直 納4

| 規格 | 全長 | 1本 | 色 |
|----|-----|--------|-----------------------|
| 大 | 305 | ¥1,200 | 665-5211 白、黄、青 |
| 小 | 255 | ¥1,100 | 665-5216 緑、ピンク |



⑨ サラダサービストング(18-0) **C-15** 在

| 規格 | 全長 | 1本 | |
|----|-----|--------|-----------------|
| 大 | 240 | ¥1,550 | 663-0034 |
| 小 | 190 | ¥1,100 | 663-0032 |



⑩ ローズ柄アイストング **C-16** 直 納4

全長・155/18-8
1本 ¥620 **665-5221**

⑪ てんぷらトング(18-0) **C-15** 在

全長・230
1本 ¥560 **663-0020**



⑫ アイストング並(18-0) **C-15** 在

| 規格 | 全長 | 1本 | |
|-----|-----|------|-----------------|
| 棒型 | 150 | ¥160 | 663-0040 |
| 爪型大 | 170 | ¥500 | 663-0044 |
| 爪型小 | 135 | ¥440 | 663-0042 |

※厚口タイプもあります

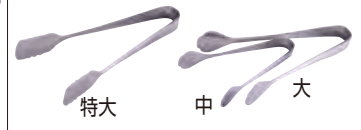

⑬ ケーキトング並(18-0) **C-15** 在

| 規格 | 全長 | 1本 | |
|----|-----|------|-----------------|
| 特大 | 215 | ¥660 | 663-0055 |
| 大 | 190 | ¥520 | 663-0054 |
| 中 | 145 | ¥380 | 663-0053 |

※厚口タイプもあります



⑭ 万能トング(18-0) **C-15** 在

| 規格 | 全長 | 1本 | |
|----|-----|------|-----------------|
| 大 | 400 | ¥400 | 663-0004 |
| 中 | 300 | ¥290 | 663-0003 |
| 小 | 240 | ¥240 | 663-0002 |
| ミニ | 180 | ¥240 | 663-0005 |



⑮ リング付万能トング(18-0) **C-15** 納4

| 規格 | 全長 | 1本 | |
|----|-----|------|-----------------|
| 大 | 400 | ¥980 | 658-2604 |
| 中 | 300 | ¥930 | 658-2603 |
| 小 | 240 | ¥720 | 658-2602 |

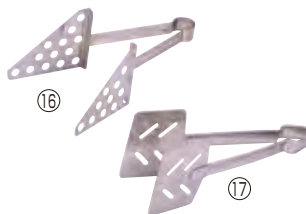

⑯ サンドイッチトング(18-8) **C-16** 直 納3
全長・250/1本 ¥3,320 **663-0050**

⑰ ハンバーグトング(18-10) **C-16** 在
全長・240/1本 ¥6,000 **663-0080**



⑱ スパゲッティトング(18-8) **C-16** 直 納3

| 規格 | 全長 | 1本 | |
|-----|-----|--------|-----------------|
| 並 | 180 | ¥1,350 | 663-0060 |
| ロング | 295 | ¥4,300 | 663-0061 |

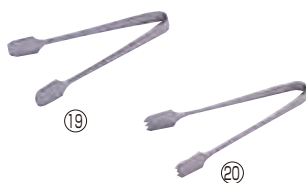

⑲ シュガートング並(18-0) **C-16** 直 納3
全長・95/1本 ¥320 **663-0090**

⑳ レモントング並(18-0) **C-16** 直 納3
全長95/1本 ¥340 **663-0075**

※⑲⑳は厚口もあります

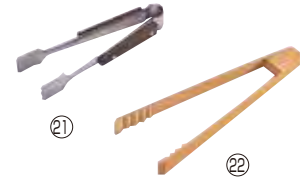

㉑ ローズ柄ヤクミトング(18-8) **C-16** 直
全長・110/1本 ¥600 **663-0071**

㉒ 竹トング **C-15** 在
全長・180/1本 ¥300 **663-0070**



㉓ 炭バサミ(18-0) **C-15** 在

| 規格 | 全長 | 1本 | |
|----|-----|------|-----------------|
| 36 | 365 | ¥450 | 663-0036 |
| 30 | 300 | ¥380 | 663-0030 |
| 24 | 240 | ¥320 | 663-0024 |

※厚口もあります



㉔ ステンパサミ(18-0) **C-15** 直 納3

| 規格(全長) | 1本 | |
|--------|------|-----------------|
| 450 | ¥300 | 663-0094 |
| 600 | ¥480 | 663-0096 |



① シルバーシンプルトング
GL-97-S **J-5 直**
全長・217/ステンレス
1本 ¥590 **341-1500**



② 耐熱プラトング
GL-160-C **J-5 直**
全長・210/ナイロン+ステンレス
1本 ¥680 **665-8160**



③ ベーカリートングGL-770 **J-5 直**/全長・245/樹脂+ステンレス
色・ホワイト(W)、レッド(R)、グリーン(G)、ブラウン(C)、ブルー(NB)
1本 ¥880 **665-8770**



④ 炭化竹サーバートング
B-2 直/全長・210
1本 ¥600 **665-8821**



⑤ 炭化竹ミニトング
B-2 直/全長・185
1本 ¥550 **665-8822**



⑥ サラダサーバートング
B-2 直/全長・210
1本 ¥650 **665-8825**



⑦ プナトング **B-2 直**

| 規格 | 全長 | 1本 | |
|----|-----|--------|-----------------|
| 大 | 275 | ¥1,700 | 665-8827 |
| 小 | 210 | ¥1,400 | 665-8829 |



⑧ リーフトング(18-0)
C-16 直 納3

| 規格(全長) | 1本 | |
|--------|--------|-----------------|
| 280 | ¥1,100 | 665-3028 |
| 240 | ¥ 900 | 665-3024 |
| 200 | ¥ 770 | 665-3020 |
| 180 | ¥ 740 | 665-3018 |



⑨ 18-0セーフティサラダトング
C-16 直 納3

| 規格 | 全長 | 1本 | |
|-----|-----|--------|-----------------|
| 200 | 200 | ¥ 940 | 665-8841 |
| 240 | 240 | ¥1,000 | 665-8844 |

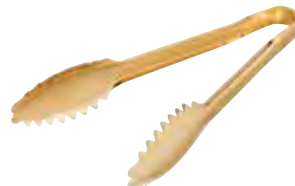

⑩ ゴールドセーフティリーフトング
C-16 直 納3/18-0

| 規格 | 全長 | 1本 | |
|-----|-----|--------|-----------------|
| 180 | 180 | ¥2,000 | 665-8851 |
| 200 | 200 | ¥2,400 | 665-8852 |
| 240 | 240 | ¥2,900 | 665-8853 |
| 280 | 280 | ¥3,400 | 665-8855 |



⑪ ゴールドセーフティサラダトング
C-16 直 納3/18-0

| 規格 | 全長 | 1本 | |
|-----|-----|--------|-----------------|
| 200 | 200 | ¥2,500 | 665-8861 |
| 240 | 240 | ¥3,000 | 665-8864 |

和シリーズトング

C-16 直 納3/ステンレスにアクリル樹脂塗装/色・朱金、黒金、紫金の3色



朱金



黒金



紫金



⑫ 和サラダサービストング

| 規格 | 寸法 | 1本 | |
|----|-----|--------|-----------------|
| 大 | 240 | ¥2,700 | 665-8871 |
| 小 | 190 | ¥1,800 | 665-8873 |



⑬ 和天ぷらトング
全長・240
1本 ¥1,400 **665-8881**



⑭ 和惣菜トング
全長・240
1本 ¥1,900 **665-8891**



⑮ 18-8フライトング
C-16 直 納3
寸法・102φ×275
1本 **665-8893**



⑯ ナイロンサービストングNo.2100
C-16 直 納4/全長290/耐熱220°
1本 ¥3,520 **665-5255**



⑰ ウルトトング **C-7 在**/SUS821
規格 全長 1本
180 180 ¥640 **666-1718**
240 240 ¥780 **666-1724**
280 280 ¥880 **666-1728**



⑱ カラートンググリル **C-16 直 納3**
全長・325/抗菌、耐熱270°
色・ブラック、レッド、オレンジ
ステンレス+ナイロン樹脂
1本 ¥1,850 **665-8898**

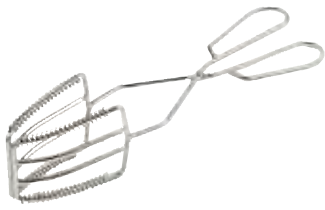

① チャーシュー tong (18-8) **C-16** 直 納4
寸法・75×80×300
1本 ¥5,200 665-5251



② レトルト tong (18-0) **C-16** 直 納4
全長・230
1本 ¥620 665-5252



③ シーザー tong (18-8) **C-16** 直 納4
全長・190
1本 ¥760 665-5253



④ 万能菜箸 tong **C-15** 在
全長・355(木部分115)
1本 ¥2,200 665-4300

誰でも使える
菜箸タイプです



⑤ 金仕上げんぶら tong **C-15** 在
全長・230/18-0
1本 ¥1,400 665-5262



⑥ アルミ金 tong **C-16** 在
全長240
1本 ¥980 663-0012



⑦ 金仕上げケーキ tong 特大 **C-15** 在
全長・215/18-0
1本 ¥1,400 665-5261



⑧ tong スタンド T型 **C-10** 在
寸法・W150×255/スチール
1本 ¥2,200 663-0010



⑨ 金仕上げサラダサービストong (18-0)
C-16 直 納3

| 規格 | 全長 | 1本 | |
|----|-----|--------|----------|
| 大 | 245 | ¥3,700 | 665-5263 |
| 小 | 195 | ¥2,500 | 665-5264 |



⑩ 金仕上げ万能 tong **C-16** 在

| 規格 | 全長 | 1本 | |
|----|-----|--------|----------|
| 大 | 400 | ¥3,800 | 665-5266 |
| 中 | 300 | ¥3,000 | 665-5267 |
| 小 | 240 | ¥2,200 | 665-5268 |
| ミニ | 180 | ¥1,200 | 665-5269 |

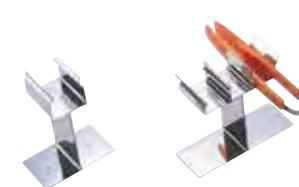

⑪ tong スタンドステン (18-8) **C-10** 在

| 規格 | 寸法 | 1個 | |
|------|------------|--------|----------|
| シングル | 118×69×140 | ¥1,600 | 663-0081 |
| ダブル | 212×69×140 | ¥2,500 | 663-0082 |

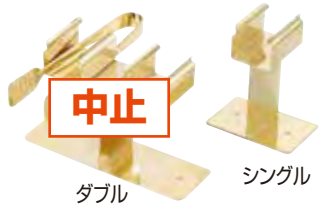

⑫ 金仕上げ tong スタンドステン **C-10** 在

| 規格 | 寸法 | 1個 | |
|------|------------|--------|----------|
| シングル | 118×69×140 | ¥4,800 | 665-5301 |
| ダブル | 212×69×140 | | 665-5302 |



⑬ シンブル tong ホルダー (18-8) **C-16** 在

| 規格 | 寸法 | 1個 | |
|------|-------------|--------|----------|
| シングル | 120×140×210 | ¥5,800 | 665-5304 |
| ダブル | 120×140×230 | ¥8,800 | 665-5305 |

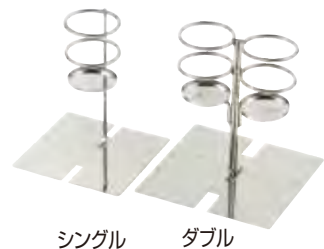

⑭ tong 箸ホルダー (18-8) **C-16** 在

| 規格 | 寸法 | 1個 | |
|------|-------------|--------|----------|
| シングル | 150×150×187 | ¥6,800 | 665-5311 |
| ダブル | 180×180×187 | ¥9,700 | 665-5312 |

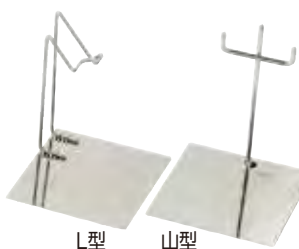

⑮ tong レスト (18-8) **C-16** 直 納3

| 規格 | 寸法 | 1個 | |
|----|-------------|--------|----------|
| L型 | 120×140×140 | ¥4,200 | 665-5316 |
| 山型 | 120×140×155 | ¥4,200 | 665-5317 |

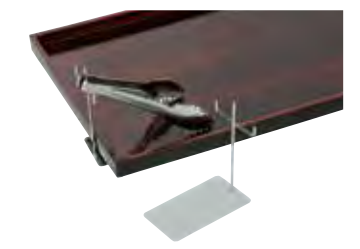

⑯ S型 tong ホルダー **C-15** 在

| 規格 | 寸法 | 1個 | |
|--------------------------|----|--------|----------|
| 寸法・65×120H 台寸法・60×110 | | | |
| 1本 | | ¥2,100 | 665-5320 |



⑰ 固定丸型 tong スタンド (18-8)
C-15 在 / 寸法・148φ×305
1本 ¥3,800 665-5318



⑱ 金仕上げ丸型 tong スタンド (18-8)
C-15 在 / 寸法・148φ×305
1本 ¥13,000 665-5319



⑲ tong スタンド丸型 **C-10** 在 / スチール

| 規格 | 寸法 | 1本 | |
|------|--------------|--------|----------|
| シルバー | 150φ×220~370 | ¥2,400 | 663-0011 |
| ゴールド | 150φ×220~370 | ¥4,200 | 663-0013 |

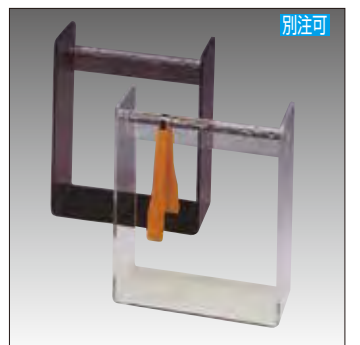

⑳ tong スタンドアクリル **C-10** 納4

| 規格 | 寸法 | 1台 | |
|------|-------------|---------|----------|
| 透明 | 280×150×350 | ¥9,000 | 665-4301 |
| ブラウン | 280×150×350 | ¥10,200 | 665-4303 |

別注可

紫外線(UV)パワーで、細菌・ウイルスを殺菌

※殺菌率99.9%

UVパワーライト HUV J-6 在 / SUS 304ステンレス / 100V

| 番号 | 規格 | 寸法 | 1台 | |
|----|-----|-------------|---------|----------|
| ① | A61 | 300×100×220 | ¥22,000 | 664-0061 |
| ② | B62 | 255×120×160 | ¥22,000 | 664-0062 |
| ③ | C63 | 406×210×375 | ¥22,000 | 664-0063 |

※雑菌99.9%の条件一例(雑菌灯メーカーの理論値に基づく)

①大腸菌 : 照射距離5cmで照射時間約3秒

②黄色ブドウ球菌: 照射距離5cmで照射時間約5秒

注)上記数値はあくまで計算に基づく値なので、ご使用環境により変わる場合がございます。

殺菌線出力1.7W / 定格ランプ寿命 約9000h/6W

ご了承ください。

① HUV-A61



トング ビュッフェやバイキングなど向け



ビュッフェなど、料理を取り分ける際に使用するトングに直接照射できるコンパクトタイプ。使用しない間は常に殺菌している状態なので、安心してご使用いただけます。

② HUV-B62



スプーン
フォーク フードコート・社員食堂など向け



スプーン・フォーク・ナイフ・トングなどを差し込むことで殺菌されます。お客様ご自身で使用直前に殺菌して頂けます。差し込み時間は、3~5秒が目安です。

③ HUV-C63



トング パン屋さん・惣菜店・焼肉店等向け



最大20本までのトングを同時に殺菌できます。UVが目には負担にならない様、UVカットの亚克力を使用しています。

※HUV-C63は使用後のトングには使用できません。



① ワンタッチうらごし枠 (18-8) C-16直 納3

| 規格 | 寸法 | 1個 | |
|----|----------|--------|----------|
| 21 | 210φ×100 | ¥3,800 | 663-7210 |
| 24 | 240φ×100 | ¥4,100 | 663-7240 |
| 27 | 270φ×105 | ¥4,500 | 663-7270 |
| 31 | 310φ×105 | ¥4,700 | 663-7310 |
| 36 | 360φ×110 | ¥6,400 | 663-7360 |



② ワンタッチ替アミ (18-8) C-16直 納3

| 規格 | 寸法 | 1枚 | |
|-----|------|--------|----------|
| 21用 | 210φ | ¥2,200 | 663-7211 |
| 24用 | 240φ | ¥2,400 | 663-7241 |
| 27用 | 270φ | ¥2,800 | 663-7271 |
| 31用 | 310φ | ¥3,300 | 663-7311 |
| 36用 | 360φ | ¥4,700 | 663-7361 |

※メッシュをご指定下さい
ワンタッチ替アミ種類

| 種類 | 目の大きさ |
|------------------|----------|
| 4メッシュ (パン粉フルイ) | (6.35mm) |
| 7メッシュ (パン粉フルイ) | (3.63mm) |
| 9メッシュ (砂糖フルイ) | (2.82mm) |
| 12メッシュ (砂糖フルイ) | (2.00mm) |
| 20メッシュ (うらごし・荒目) | (1.27mm) |
| 30メッシュ (うらごし・中目) | (0.83mm) |
| 50メッシュ (うらごし・細目) | (0.5mm) |
| 65メッシュ (絹ごし) | (0.39mm) |

※②の21用~36用全ての規格とも上記の種類があります



③ 木枠ステン張うらごし C-16直 納3

| 規格 | 寸法 | 1個 | |
|-----|----------|---------|----------|
| 7寸 | 210φ×100 | ¥10,800 | 663-1407 |
| 8寸 | 240φ×110 | ¥13,000 | 663-1408 |
| 9寸 | 270φ×140 | ¥15,400 | 663-1409 |
| R | 300φ×140 | ¥16,500 | 663-1410 |
| R1寸 | 330φ×140 | ¥19,500 | 663-1411 |
| R2寸 | 360φ×140 | ¥21,000 | 663-1412 |



④ 木枠粉フルイ C-16直 納3

| 規格 | 寸法 | 1個 | |
|-----|---------|---------|----------|
| 7寸 | 210φ×95 | ¥6,100 | 663-2207 |
| 8寸 | 240φ×95 | ¥8,600 | 663-2208 |
| 9寸 | 270φ×95 | ¥10,400 | 663-2209 |
| R | 300φ×95 | ¥11,300 | 663-2210 |
| R1寸 | 330φ×95 | ¥12,400 | 663-2211 |
| R2寸 | 360φ×95 | ¥12,400 | 663-2212 |

※24メッシュ/アミステン18-8



⑤ 木枠パン粉フルイ C-16直 納3

| 規格 | 寸法 | 1個 | |
|-----|----------|---------|----------|
| 7寸 | 210φ×110 | ¥11,000 | 663-2107 |
| 8寸 | 240φ×110 | ¥14,200 | 663-2108 |
| 9寸 | 270φ×140 | ¥15,800 | 663-2109 |
| R | 300φ×140 | ¥17,200 | 663-2110 |
| R1寸 | 330φ×140 | ¥20,300 | 663-2111 |
| R2寸 | 360φ×140 | ¥21,600 | 663-2112 |

※6.5メッシュ/アミステン18-8



⑥ 木枠砂糖フルイ C-16直 納3

| 規格 | 寸法 | 1個 | |
|-----|---------|---------|----------|
| 7寸 | 210φ×90 | ¥11,000 | 663-2407 |
| 8寸 | 240φ×90 | ¥11,700 | 663-2408 |
| 9寸 | 270φ×90 | ¥13,200 | 663-2409 |
| R | 300φ×90 | ¥13,500 | 663-2410 |
| R1寸 | 330φ×90 | ¥15,000 | 663-2411 |
| R2寸 | 360φ×90 | ¥15,000 | 663-2412 |

※10メッシュ/アミステン18-8

| 規格 | 1個 | |
|-----|---------|----------|
| 7寸 | ¥10,500 | 663-1207 |
| 8寸 | ¥11,800 | 663-1208 |
| 9寸 | ¥15,000 | 663-1209 |
| R | ¥15,800 | 663-1210 |
| R1寸 | ¥18,400 | 663-1211 |
| R2寸 | ¥20,400 | 663-1212 |
| 7寸 | ¥10,500 | 663-1107 |
| 8寸 | ¥13,000 | 663-1108 |
| 9寸 | ¥15,400 | 663-1109 |
| R | ¥16,500 | 663-1110 |
| R1寸 | ¥19,400 | 663-1111 |
| R2寸 | ¥21,000 | 663-1112 |
| 8寸 | ¥13,200 | 663-1608 |
| 9寸 | ¥15,600 | 663-1609 |
| R | ¥16,800 | 663-1610 |
| R1寸 | ¥19,600 | 663-1611 |
| R2寸 | ¥21,200 | 663-1612 |

※寸法は細目と同じ



⑦ バリバリサラダスマートボール C-16直
寸法・186φ×145
1個 ¥1,140 665-8900
※本体スチロール/籠P.P



⑧ 抗菌ジャンボ野菜水切り器 N-1直
水抜き栓付

| 規格 | 寸法 | 1個 | |
|-----|----------|---------|----------|
| 20型 | 430φ×525 | ¥33,350 | 665-3120 |
| 10型 | 340φ×340 | ¥27,600 | 665-3110 |

※本体P.P、カゴP.E



⑨ VIVサラダスピナー H-3直/色・黒、赤

| 規格 | 寸法 | 1個 | |
|----|----------|--------|----------|
| S | 210φ×140 | ¥3,200 | 665-8905 |
| L | 270φ×170 | ¥4,200 | 665-8908 |

※本体AS樹脂、籠P.P



⑩ サラダスピナー-D669 C-16直
寸法・243φ×205/4φ
1個 ¥3,800 666-1669
※PP/PS



⑪ ミルオイルフィルター C-16直 納3

| 規格 | フィルター寸法 | 全長 | 1組 | |
|----|-------------|-----|---------|----------|
| 大 | 240×280×150 | 600 | ¥23,600 | 658-2551 |
| 小 | 180×220×150 | 340 | ¥18,000 | 658-2553 |
| ミニ | 120×150×130 | 330 | ¥14,300 | 658-2555 |

※ステンレス+ポリエチレン製/耐熱温度・190°



⑫ ミルオイルフィルター交換バッグ C-16直 納3

| 規格 | 1枚 | |
|----|---------|----------|
| 大 | ¥18,000 | 658-2561 |
| 小 | ¥15,000 | 658-2563 |
| ミニ | ¥11,500 | 658-2565 |

※ポリエチレン製/耐熱温度・190°

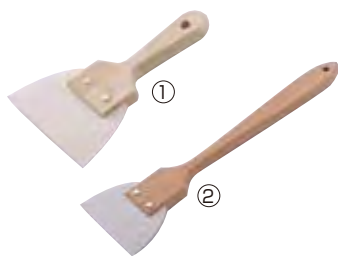

① ゴムヘラ並 C-16 在

| 規格 | 寸法 | 1個 | |
|----|---------|--------|----------|
| 大 | 120×200 | ¥1,040 | 663-8734 |
| 小 | 95×190 | ¥ 900 | 663-8732 |

② 長柄ゴムヘラ C-16 直 納3

| 規格 | 寸法 | 1個 | |
|----|---------|--------|----------|
| 大 | 125×400 | ¥2,450 | 663-8744 |
| 小 | 100×355 | ¥1,880 | 663-8742 |



③ シリコン三角ゴムヘラ C-16 直 納3

| 規格 | 寸法 | 1個 | |
|----|---------|--------|----------|
| 特大 | 155×218 | ¥2,600 | 663-8775 |
| 大 | 120×200 | ¥1,730 | 663-8774 |
| 小 | 95×190 | ¥1,240 | 663-8772 |

④ ポリヘラ C-16 在 / 耐熱温度・150°

| 規格 | 寸法 | 1個 | |
|----|---------|------|----------|
| 大 | 127×224 | ¥760 | 663-8754 |
| 小 | 96×198 | ¥500 | 663-8752 |

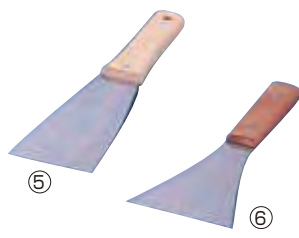

⑤ 木柄インクヘラ C-16 直 納3

| 規格 | 寸法 | 1個 | |
|----|--------|--------|----------|
| 大 | 90×305 | ¥2,900 | 663-8784 |
| 小 | 75×295 | ¥2,800 | 663-8782 |

⑥ ローズ柄三角ヘラ C-16 直 納3

| 規格 | 寸法 | 1個 | |
|----|---------|--------|----------|
| 大 | 105×230 | ¥1,100 | 663-8764 |
| 中 | 90×230 | ¥ 960 | 663-8763 |
| 小 | 75×230 | ¥ 940 | 663-8762 |



⑦ ホテイシリコンゴムヘラ C-16 直 納3

寸法:125×365 / 耐熱:200°
1本 ¥4,580 665-4310

⑧ シリコンニュークリーンヘラ C-16 直 納3 / 耐熱・230°

| 規格 | 寸法 | 1本 | |
|----|---------|--------|----------|
| L | 120×215 | ¥4,800 | 658-2701 |
| S | 90×200 | ¥4,000 | 658-2703 |

色:白、赤、青、緑



⑨ 共柄起金(18-0) C-16 直 納3

| 規格 | 寸法 | 1個 | |
|------|---------|--------|----------|
| 5寸 | 150×376 | ¥1,640 | 663-8750 |
| 4寸 | 120×267 | ¥ 700 | 663-8740 |
| 3.5寸 | 105×240 | ¥ 580 | 663-8735 |
| 3寸 | 90×220 | ¥ 500 | 663-8730 |
| 大 | 75×185 | ¥ 300 | 663-8704 |
| 中 | 70×182 | ¥ 290 | 663-8703 |
| 小 | 65×177 | ¥ 280 | 663-8702 |



⑩ ローズ柄起金(18-0) C-16 直 納3

| 規格 | 寸法 | 1個 | |
|------|---------|--------|----------|
| 5寸 | 150×376 | ¥2,500 | 663-8450 |
| 4寸 | 120×267 | ¥1,130 | 663-8440 |
| 3.5寸 | 105×240 | ¥ 960 | 663-8435 |
| 3寸 | 90×220 | ¥ 870 | 663-8430 |
| 大 | 75×185 | ¥ 670 | 663-8404 |
| 中 | 70×182 | ¥ 660 | 663-8403 |
| 小 | 65×177 | ¥ 660 | 663-8402 |



⑪ 文字ヘラ(18-0) C-16 直 納3

| 規格 | 寸法 | 1個 | |
|------|--------|------|----------|
| 厚口 | 27×103 | ¥ 70 | 663-8780 |
| ローズ柄 | 27×103 | ¥330 | 663-8781 |

⑫ ヘガシ金(18-0) C-16 直 納3

| 規格 | 寸法 | 1個 | |
|----|--------|------|----------|
| 大 | 75×220 | ¥450 | 663-8794 |
| 中 | 65×210 | ¥390 | 663-8793 |
| 小 | 60×195 | ¥360 | 663-8792 |



⑬ ナイロンターナー C-16 在
寸法:70×300 / 1本 ¥610 663-8790

⑭ ナイロンワイドターナー C-16 直 納3
寸法:115×300 / 1本 ¥650 663-8791

⑮ ナイロンピーター C-16 在
寸法:70×300 / 1本 ¥610 663-8795



⑯ 檜調理ペラ C-16 直 納3

| 規格 | 寸法 | 1本 | |
|----|-----|--------|----------|
| 丸型 | 290 | ¥1,200 | 663-8830 |
| 三角 | 310 | ¥1,200 | 663-8833 |
| 半丸 | 310 | ¥1,200 | 663-8835 |
| 穴付 | 330 | ¥1,200 | 663-8836 |



⑰ 竹製フライパンターナー C-16 在
寸法:60×305
1本 ¥440 663-8820

⑱ ナイロンスパテラ C-16 直 納3
寸法:67×302 / 耐熱温度230°
1本 ¥720 663-8840



⑲ ピザターナー(18-0) C-16 直 納3
寸法:195×150×柄長190
1本 ¥3,280 663-8873

⑳ ターナー(18-0) C-16 直 納3

| 規格 | 寸法 | 1本 | |
|----|--------|------|----------|
| 特大 | 105×90 | ¥840 | 663-8885 |
| 大 | 90×75 | ¥770 | 663-8884 |



㉑ PC柄三角シリコンゴムヘラ C-15 直 納4 / 耐熱温度・200°

| 規格 | 寸法 | 1本 | |
|----|---------|--------|----------|
| 大 | 120×194 | ¥1,760 | 658-2711 |
| 小 | 94×187 | ¥1,600 | 658-2713 |

※色:白、赤、青、緑、黄

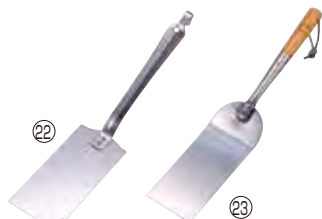

㉒ 共柄ギョーガ返し(18-0) C-16 在
寸法:75×175×365
1本 ¥1,270 663-8872

㉓ 木柄ギョーガ返し(18-0) C-16 直 納3
寸法:77×180×410
1本 ¥1,480 663-8878

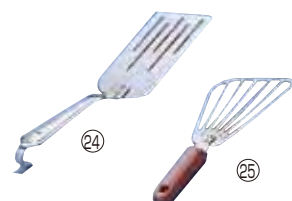

㉔ ケーキターナー(18-0) C-16 直 納3
寸法:70×165×柄長200
1本 ¥1,220 663-8880

㉕ パターピーター(18-0) C-16 直 納3
寸法:83×174 全長300
1本 ¥1,050 663-8877

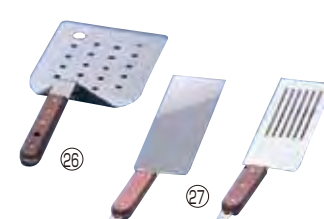

㉖ 木柄オープンターナー(18-8) C-16 直 納3
寸法:150×180×370
1本 ¥6,300 663-8876

㉗ 万能ターナー(18-0) C-16 直 納3

| 規格 | 寸法 | 柄長 | 1本 | |
|-----|--------|-----|--------|----------|
| 穴ナシ | 75×185 | 370 | ¥2,000 | 663-8870 |
| 穴明 | 75×185 | 370 | ¥2,100 | 663-8871 |

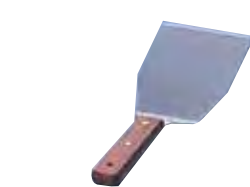

㉘ ハンバーターナー(18-0) C-16 直 納3

| 規格 | 寸法 | 1本 | |
|----|---------|--------|----------|
| 大 | 140×360 | ¥3,740 | 663-8894 |
| 中 | 125×340 | ¥3,600 | 663-8893 |
| 小 | 110×315 | ¥3,320 | 663-8892 |



① PP白ハケ **C-15 在**

| 規格 | 1本 | |
|----|------|----------|
| 30 | ¥130 | 663-8910 |
| 45 | ¥150 | 663-8915 |
| 60 | ¥180 | 663-8920 |

② 木柄ナイロンハケ **C-16 直 納3**

| 規格 | 1本 | |
|----|--------|----------|
| 30 | ¥1,050 | 663-8923 |
| 45 | ¥1,600 | 663-8924 |
| 60 | ¥2,000 | 663-8926 |



③ 木柄白ハケ **C-15 在**

| 規格 | 1本 | |
|-----|--------|----------|
| 36 | ¥ 760 | 663-9036 |
| 45 | ¥ 800 | 663-9045 |
| 60 | ¥ 980 | 663-9060 |
| 75 | ¥1,200 | 663-9075 |
| 90 | ¥1,650 | 663-9090 |
| 105 | ¥2,000 | 663-9105 |
| 120 | ¥2,200 | 663-9120 |
| 150 | ¥3,000 | 663-9150 |



④ 極上白ハケ **C-16 直 納3**

| 規格 | 1本 | |
|-----|--------|----------|
| 30 | ¥1,450 | 664-9030 |
| 36 | ¥1,650 | 664-9036 |
| 45 | ¥1,900 | 664-9045 |
| 60 | ¥2,450 | 664-9060 |
| 75 | ¥2,750 | 664-9075 |
| 90 | ¥3,200 | 664-9090 |
| 105 | ¥3,900 | 664-9105 |
| 120 | ¥4,500 | 664-9120 |



⑤ シェパストリーブラシ **C-16 直 納3** / スロングタイプ

| 規格 | 1本 | |
|----|--------|----------|
| 25 | ¥2,000 | 663-8925 |
| 35 | ¥2,950 | 663-8935 |
| 50 | ¥3,150 | 663-8950 |
| 70 | ¥3,600 | 663-8970 |
| 95 | [中止] | 663-8995 |



⑥ シリコンハケ **C-16 直 納4**
色・白、黄、青 / 耐熱220°

| 規格 | 全長 | 1本 | |
|-----|-----|--------|----------|
| 35 | 185 | ¥1,600 | 665-3011 |
| 45 | 210 | ¥1,700 | 665-3012 |
| 100 | 210 | ¥2,050 | 665-3010 |

※ 抜けにくいシリコン製
ハケ部分脱着式



⑦ ハンドクリーナー **C-16 直 納3**

| 規格 | 全長 | 1本 | |
|----|-----|------|----------|
| 大 | 245 | ¥340 | 665-3001 |
| 小 | 265 | ¥320 | 665-3002 |

※ 耐熱温度・100°



⑧ ホテイドレゼ **C-16 直 納3**

| 規格 | 1組 | |
|--------|--------|----------|
| 大(2枚組) | ¥1,180 | 658-3701 |
| 小(4枚組) | ¥ 900 | 658-3703 |

※ 耐熱温度・120° / PC製
寸法・大200×130・2枚
小140×90、120×90、
130×80、120×80各1枚



⑨ シリコンドレゼ **C-16 直 納4**

| 規格 | 寸法 | 1個 | |
|----|---------|--------|----------|
| 大 | 165×106 | ¥3,100 | 658-3811 |
| 小 | 125×90 | ¥2,100 | 658-3813 |

※ 耐熱温度・200°



⑩ お好み焼ヤクミ入(18-8) **C-16 直 納3**

| 規格 | 寸法 | 1個 | |
|----|-----------|--------|----------|
| 小 | 150×80×50 | ¥3,800 | 663-9842 |

⑪ 角型スクレイパー(18-0) **C-16 在**
寸法・230×235×55(柄は除く)
1個 ¥1,800 663-9807



⑫ 大判油引(18-0) **C-16 直 納3**

| 規格 | 寸法 | 1本 | |
|----|----------|--------|----------|
| 大 | 95×33×87 | ¥1,550 | 663-8904 |
| 小 | 70×28×87 | ¥1,150 | 663-8902 |

⑬ 大判油引入(18-8) **C-3 在**
寸法・135×106×57 / 深型組バット0号
1個 ¥880 663-8905



⑭ パイプ油引(18-0) **C-16 直 納3**

| 規格 | 寸法 | 1個 | |
|----|---------|------|----------|
| 大 | 45φ×100 | ¥590 | 663-8914 |
| 中 | 35φ×87 | ¥500 | 663-8913 |
| 小 | 25φ×87 | ¥420 | 663-8912 |

⑮ 油引入(18-0) **C-16 直 納3**

| 規格 | 寸法 | 1個 | |
|----|--------|------|----------|
| 大 | 87φ×60 | ¥540 | 663-8934 |
| 小 | 73φ×46 | ¥400 | 663-8932 |



⑯ 文化油引 **C-16 直 納3**

| 規格 | 寸法 | 1個 | |
|----|---------|------|----------|
| 大 | 40φ×120 | ¥360 | 663-8944 |
| 小 | 30φ×90 | ¥160 | 663-8942 |

⑰ お好み焼丸カバー(18-8) **C-16 直 納3**

| 規格 | 寸法 | 1個 | |
|----|------|--------|----------|
| 特大 | 260φ | ¥2,000 | 665-8915 |
| 大 | 232φ | ¥2,000 | 665-8913 |
| 小 | 216φ | ¥1,900 | 665-8911 |



⑱ 油引セット(18-0) **C-16 直 納3**

| 規格 | 寸法 | 1個 | |
|----|---------|--------|----------|
| 大 | 85φ×130 | ¥2,000 | 663-8954 |
| 小 | 78φ×120 | ¥1,700 | 663-8952 |

⑲ 油引セット用替糸 **C-16 直 納3**

| 規格 | 1本 | |
|----|------|----------|
| 大用 | ¥600 | 663-8964 |
| 小用 | ¥460 | 663-8962 |



⑳ うなぎタレ掛(18-8) **C-16 直 納3**

| 規格 | 全長 | cc | 1個 | |
|-----|-----|----|--------|----------|
| 新型 | 250 | 24 | ¥2,100 | 663-0201 |
| 本職用 | 250 | 34 | ¥2,100 | 663-0202 |
| プレス | 255 | 34 | ¥1,600 | 663-0210 |



㉑ プレス角タレ入 **C-16 在**
寸法・100×100×90 / モリブデン鋼
1個 ¥3,000 663-8850

㉒ ソーススポット(モリブデン) **C-16 直 納3**

| 規格 | 寸法 | 1個 | |
|----|----------|--------|----------|
| 大 | 122φ×110 | ¥7,500 | 663-8875 |
| 小 | 95φ×110 | ¥3,600 | 663-8874 |



㉓ ポリカ角タレ入 付台 **C-16 直 納3**
寸法・95×95×90H
1個 ¥3,500 665-3005



㉔ お好みカップ鎮止(18-0) **C-16 直 納3**

| 規格 | 寸法 | 1個 | |
|----|---------|--------|----------|
| 特大 | 145φ×50 | ¥1,200 | 663-9835 |
| 大 | 125φ×50 | ¥1,050 | 663-9834 |
| 小 | 110φ×60 | ¥ 740 | 663-9832 |

口金(18-8) C-16 直 納3



① 口金花(種類・5切、6切、8切、10切、12切)

| 規格 | 寸法 | 1個 | |
|------|--------|------|----------|
| NO.1 | 15φ×30 | ¥240 | 663-9441 |
| NO.2 | 16φ×31 | ¥240 | 663-9442 |
| NO.3 | 17φ×32 | ¥240 | 663-9443 |
| NO.4 | 18φ×34 | ¥240 | 663-9444 |
| NO.5 | 20φ×35 | ¥240 | 663-9445 |

| 規格 | 寸法 | 1個 | |
|-------|--------|------|----------|
| NO.6 | 21φ×36 | ¥240 | 663-9446 |
| NO.7 | 23φ×37 | ¥260 | 663-9447 |
| NO.8 | 24φ×38 | ¥260 | 663-9448 |
| NO.10 | 27φ×40 | ¥280 | 663-9450 |



② 口金バラ

| 規格 | 寸法 | 1個 | |
|------|--------|------|----------|
| NO.1 | 22φ×38 | ¥280 | 663-9451 |
| NO.2 | 24φ×40 | ¥280 | 663-9452 |
| NO.3 | 25φ×41 | ¥300 | 663-9453 |
| NO.4 | 27φ×44 | ¥300 | 663-9454 |
| NO.5 | 31φ×48 | ¥320 | 663-9455 |



③ 口金丸

| 規格 | 寸法 | 1個 | |
|-------|--------|------|----------|
| NO.1 | 12φ×33 | ¥240 | 663-9411 |
| NO.2 | 14φ×32 | ¥240 | 663-9412 |
| NO.3 | 15φ×32 | ¥240 | 663-9413 |
| NO.4 | 16φ×33 | ¥240 | 663-9414 |
| NO.5 | 17φ×34 | ¥260 | 663-9415 |
| NO.6 | 18φ×34 | ¥260 | 663-9416 |
| NO.7 | 20φ×36 | ¥260 | 663-9417 |
| NO.8 | 22φ×37 | ¥260 | 663-9418 |
| NO.9 | 23φ×38 | ¥260 | 663-9419 |
| NO.10 | 24φ×40 | ¥280 | 663-9420 |
| NO.11 | 25φ×40 | ¥280 | 663-9421 |
| NO.12 | 26φ×41 | ¥280 | 663-9422 |
| NO.13 | 27φ×42 | ¥280 | 663-9423 |
| NO.14 | 28φ×43 | ¥300 | 663-9424 |
| NO.15 | 30φ×44 | ¥300 | 663-9425 |



④ 口金ハツパ

| 規格 | 寸法 | 1個 | |
|------|--------|------|----------|
| NO.5 | 21φ×34 | ¥280 | 663-9485 |
| NO.6 | 22φ×35 | ¥280 | 663-9486 |
| NO.7 | 23φ×36 | ¥300 | 663-9487 |
| NO.8 | 25φ×37 | ¥300 | 663-9488 |



⑤ 口金片目

| 規格 | 寸法 | 1個 | |
|------|--------|------|----------|
| NO.1 | 20φ×36 | ¥280 | 663-9461 |
| NO.2 | 25φ×38 | ¥280 | 663-9462 |
| NO.3 | 28φ×38 | ¥300 | 663-9463 |
| NO.4 | 30φ×40 | ¥320 | 663-9464 |
| NO.5 | 34φ×42 | ¥320 | 663-9465 |



⑥ 口金両目

| 規格 | 寸法 | 1個 | |
|------|--------|------|----------|
| NO.1 | 22φ×35 | ¥280 | 663-9471 |
| NO.2 | 25φ×38 | ¥280 | 663-9472 |
| NO.3 | 27φ×38 | ¥300 | 663-9473 |
| NO.4 | 31φ×40 | ¥320 | 663-9474 |
| NO.5 | 34φ×42 | ¥320 | 663-9475 |



⑦ ハイ・アテコ C-16 直 納3

| 規格 | 寸法 | 1枚 | |
|------|---------|--------|----------|
| NO.1 | 160×305 | ¥1,000 | 663-9401 |
| NO.2 | 200×360 | ¥1,200 | 663-9402 |
| NO.3 | 240×415 | ¥1,500 | 663-9403 |
| NO.4 | 265×470 | ¥1,650 | 663-9404 |
| NO.5 | 285×510 | ¥1,800 | 663-9405 |

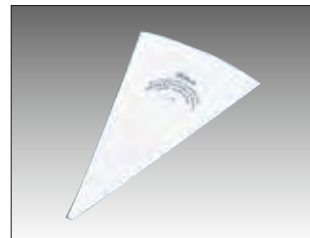

⑧ フラッシュ C-16 直 納3

| 規格 | 寸法 | 1枚 | |
|------|---------|--------|----------|
| No.1 | 175×295 | ¥ 900 | 658-2801 |
| No.2 | 205×350 | ¥1,100 | 658-2802 |
| No.3 | 235×405 | ¥1,250 | 658-2803 |
| No.4 | 263×447 | ¥1,500 | 658-2804 |
| No.5 | 290×507 | ¥1,700 | 658-2805 |



⑨ サーマPC絞り袋スタンド C-16 直 納3

寸法・上径102φ×下径199φ×230
1個 ¥3,560 663-9400
※クリームを入れた袋を置く時に
便利です(絞り袋別売)



⑩ PCクッキーメーカーNO.1165

H-6 直 納3 / ホイップ機能付
寸法・64φ×172
1個 ¥1,000 663-9470



⑪ アンペラ直(18-0) C-16 直 納3

| 規格 | 寸法 | 1本 | |
|----|-----|------|----------|
| 大 | 230 | ¥430 | 663-8724 |
| 小 | 205 | ¥350 | 663-8722 |

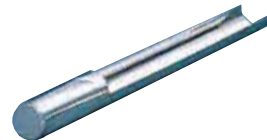

⑫ 丸アンザシ(18-0) C-16 直 納3

寸法・40×425
1個 ¥1,400 663-8826

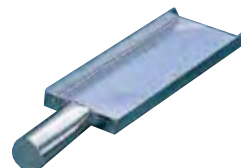

⑬ 角アンザシ(18-0) C-16 直 納3

寸法・95×410
1個 ¥2,900 663-8827



⑭ 種おとし(18-8) C-16 直 納3

| 規格 | 寸法 | 1個 | |
|----|----------|---------|----------|
| 大 | 205φ×320 | ¥14,000 | 663-8824 |
| 小 | 175φ×280 | ¥13,000 | 663-8822 |



⑮ チャッキリ(18-8) C-16 直 納3

| 規格 | 寸法 | 1個 | |
|----|----------|---------|----------|
| 大 | 150φ×300 | ¥10,000 | 663-8834 |
| 小 | 125φ×270 | ¥ 9,100 | 663-8832 |

※シリコンゴム付



⑯ ツル付横手チャッキリ(18-8)

C-16 直 納3
寸法・130φ×200+持手120
1個 ¥10,500 663-8890
※ホルダー付もあります



⑰ プレス粉ツギ(18-8) C-16 直 納3

| 規格 | 寸法 | 1個 | |
|----|----------|--------|----------|
| 大 | 135φ×115 | ¥5,100 | 663-8844 |
| 小 | 115φ×95 | ¥4,600 | 663-8842 |



⑱ マルチポット大(18-8)

C-16 直 納3
寸法・270φ×146 / 2φ
1個 666-1751

① ニンニク絞り(18-8) **C-16直 納3** / 全長・175
1個 ¥1,000 663-8360

② ジャンボにんにく絞り(18-0) **C-16直 納3** / 全長・180
1個 ¥940 666-1801

③ 木柄片面皮引 **C-16在** / 全長・170
1本 ¥240 663-5501

④ マジックピーラー **C-16在** / 全長・145
1個 ¥840 666-1811

⑤ クリッパー皮むき **C-16在** / 全長・108
1個 ¥360 663-5503

⑥ リッター皮むき **C-16在** / 全長・105
1個 ¥550 663-5505

⑦ 18-0芽取器 **C-16直 納3**
全長・140
1本 ¥1,800 665-3070

⑧ きんぴらごぼうピーラー **C-16直 納3** / 全長・175
1個 ¥1,200 665-3021
※大根等の千切用

⑨ PC柄サラダピーラー **C-16直 納3** / 全長・155
1個 ¥600 663-5507

⑩ シングルピーラー(薄切刃付) **N-6直** / 全長・200
1個 ¥4,200 663-5491
※交換刃(厚切刃)1ヶ付

⑪ ダブルピーラー(薄切刃付) **N-6直** / 全長・220
1個 ¥6,100 663-5492
※交換刃(厚切刃)2ヶ付

⑫ ピーラー交換刃 **N-6直** / ⑩⑪用
1個 ¥900 663-5493
※薄切刃と厚切刃あります

⑬ 栗くり坊主II **C-16直 納3** / 全長・170
1本 ¥4,000 663-8362

⑭ ウズラカッターブッチー **C-16直 納3** / 全長・135
1本 ¥1,100 663-8372

⑮ PCピアノ線玉子切 **C-16直** / 寸法・140×85
1個 ¥250 665-3026

⑯ ピアノ線玉子切(18-0) **C-16直** / 寸法・140×85
1個 ¥660 663-8371

⑰ PSタテ型玉子切2分割 **C-16直** / 寸法・210×65
1個 658-2810

⑱ PSタテ型玉子切6分割 **C-16直 納3** / 寸法・210×65
1個 ¥900 665-3027

⑲ マインコックポテトマッシャー **C-16直 納3**
寸法・85φ×全長265
1個 ¥740 663-8341

⑳ 木柄ポテトマッシャー **C-16直 納3**

| 規格 | 寸法 | 1個 | |
|----|----------|--------|----------|
| 大 | 100φ×335 | ¥2,400 | 663-8344 |
| 小 | 80φ×305 | ¥2,200 | 663-8342 |

㉑ 本職用角芋つぶし(18-8) **C-16直 納3**
寸法・100×100×全長270
1個 ¥5,000 663-8347

㉒ ポテトマッシャー(18-8) **C-16直 納3**
寸法・90φ×全長260
1個 ¥8,500 663-8348

㉓ 18-8ピタミンジュサー **C-16直 納3**
寸法・100φ×300
1個 ¥7,400 665-3080

㉔ 並いもくり(18-0) **C-16直 納3**

| 規格 | 全長 | 1枚 | |
|-----|-----|------|----------|
| 9φ | 155 | ¥790 | 665-3031 |
| 15φ | 155 | ¥790 | 665-3032 |
| 18φ | 155 | ¥790 | 665-3033 |
| 21φ | 155 | ¥790 | 665-3034 |
| 27φ | 155 | ¥790 | 665-3035 |

㉕ W本職イモクリ(18-8) **C-16直 納3**

| 規格 | 全長 | 1枚 | |
|--------|-----|--------|----------|
| 9-12φ | 170 | ¥1,700 | 665-3041 |
| 15-18φ | 175 | ¥1,700 | 665-3042 |
| 21-24φ | 180 | ¥1,700 | 665-3043 |
| 27-30φ | 185 | ¥1,700 | 665-3044 |

㉖ キッチンスケッパーKT83321 **C-16直 納3** / P.P+ステンレス
寸法・168×115
1個 ¥2,200 665-8920

㉗ 受皿式スクイザー(18-8) **C-16直 納3**

| 規格 | 寸法 | 容量 | 1個 | |
|------|------|-------|--------|----------|
| グレープ | 170φ | 250cc | ¥5,900 | 663-8334 |
| レモン | 105φ | 100cc | ¥4,600 | 663-8335 |

㉘ ステンスケッパー(18-0) **C-16在**

| 規格(幅) | 1個 | |
|-------|--------|----------|
| 90 | ¥ 860 | 663-8709 |
| 105 | ¥ 900 | 663-8710 |
| 120 | ¥ 970 | 663-8712 |
| 135 | ¥1,020 | 663-8713 |
| 150 | ¥1,180 | 663-8715 |
| 180 | ¥1,250 | 663-8718 |

㉙ ブラ柄サーモスケッパー(18-0) **C-16直 納3**

| 規格 | 寸法 | 1個 | |
|-------|---------|--------|----------|
| 68625 | 160×160 | ¥3,440 | 665-4325 |
| 68615 | 135×143 | ¥2,950 | 665-4315 |
| 68605 | 120×120 | ¥2,450 | 665-4305 |



① アルミ卸金 C-12 在
寸法・94×215
1個 663-8220



② 便利卸器 C-16 在
寸法・93×180×38/アルミ製
1個 ¥1,080 663-8230



③ クイーン卸器 C-16 直 納3
寸法・110×280×45
1個 ¥1,700 664-8250



④ スピードおろし器 C-16 直 納3
寸法・130×260×60/ストップゴム付
1個 ¥1,500 665-3101



⑤ 理想おろしC型 C-16 直 納3
寸法・95×215×42
1個 ¥1,420 665-3102



⑥ 鮫皮卸板 C-16 直 納3

| 規格 | 寸法(AxB) | 1個 | |
|-----|---------|--------|----------|
| 超特大 | 102×89 | ¥5,600 | 664-8246 |
| 大 | 86×72 | ¥3,800 | 664-8244 |
| 中 | 67×56 | ¥3,000 | 664-8243 |
| 小 | 50×45 | ¥2,000 | 664-8242 |



⑦ 銅卸金(手目立) C-16 直 納3

| 規格 | 寸法(AxB) | 1個 | |
|----|---------|---------|----------|
| #1 | 170×165 | ¥12,200 | 663-8231 |
| #2 | 160×140 | ¥10,700 | 663-8232 |
| #3 | 135×120 | ¥9,100 | 663-8233 |
| #4 | 125×110 | ¥7,800 | 663-8234 |
| #5 | 100×95 | ¥6,200 | 663-8235 |

⑧ 業務用卸金(18-0) C-16 直 納3

| 規格 | 寸法(AxB) | 1個 | |
|----|---------|--------|----------|
| #1 | 175×150 | ¥6,100 | 663-8221 |
| #2 | 170×130 | ¥5,500 | 663-8222 |
| #3 | 135×143 | ¥3,600 | 663-8223 |
| #4 | 135×120 | ¥3,200 | 663-8224 |
| #5 | 110×125 | ¥2,700 | 663-8225 |



⑨ わさびおろしサメ吉(18-0) C-16 直 納3

| 規格 | 寸法(AxB) | 1個 | |
|-----|---------|--------|----------|
| 大 | 130×145 | ¥4,700 | 664-8204 |
| 中 | 125×120 | ¥3,900 | 664-8203 |
| 小 | 100×100 | ¥2,500 | 664-8202 |
| ミニ大 | 75×75 | ¥1,720 | 664-8214 |
| ミニ小 | 60×60 | ¥1,250 | 664-8212 |



⑩ 18-8グレーター C-16 直 納3

| 規格 | 寸法(高さ) | 1個 | |
|------|--------|--------|----------|
| 60φ | 113 | ¥1,260 | 665-8922 |
| 78φ | 150 | ¥2,200 | 665-8923 |
| 110φ | 200 | ¥2,520 | 665-8924 |
| 125φ | 250 | ¥3,150 | 665-8925 |



⑪ チーズオロン(18-0) C-16 直 納3

| 規格 | 寸法 | 1個 | |
|----|---------|--------|----------|
| 特大 | 100×240 | ¥1,650 | 663-8245 |
| 大 | 90×160 | ¥1,540 | 663-8244 |
| 小 | 50×100 | ¥500 | 663-8242 |



⑫ チーズグレーター C-16 直 納3

全長・245/P.P+ステンレス
1個 665-8930
※荒目、細目アリ



⑬ ステン肉たたき C-16 直 納3

| 規格 | 全長 | 1個 | |
|----|-----|--------|----------|
| 平 | 204 | ¥7,000 | 665-4100 |
| ギザ | 210 | ¥7,000 | 665-4110 |

※異物混入を防ぎます



⑭ 肉たたき C-16 在

| 規格 | 全長 | 1個 | |
|----|-----|--------|----------|
| 平 | 200 | ¥3,400 | 663-8310 |
| ギザ | 200 | ¥3,400 | 663-8311 |

※鉄鑄物

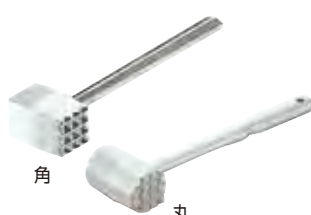

⑮ アルミミートハンマー C-16 直 納4

| 規格 | 全長 | 1個 | |
|----|-----|------|----------|
| 角 | 205 | ¥860 | 665-3121 |
| 丸 | 205 | ¥860 | 665-3122 |

※アルミ鑄物



⑯ 木柄ミートローラー C-16 直 納3

寸法・巾50×全長180
1個 ¥850 658-2840



⑰ 角型肉おさえ(18-8) C-16 直 納3

板寸法・150×100×3
1個 ¥2,200 658-2850



⑱ 18-0コロッケリング C-16 直 納3

寸法・80×60×8
1個 ¥640 665-3131



⑲ 18-0ハンバーグリング C-16 直 納3

寸法・90×75×12
1個 ¥670 665-3132



⑳ 手無目玉焼リング(18-0) C-16 直 納3

| 規格 | 寸法 | 1個 | |
|-----|---------|------|----------|
| 7cm | 70φ×16 | ¥270 | 664-8307 |
| 8 | 80φ×16 | ¥300 | 664-8308 |
| 9 | 90φ×16 | ¥330 | 664-8309 |
| 10 | 100φ×16 | ¥360 | 664-8310 |
| 12 | 120φ×16 | ¥430 | 664-8312 |



㉑ 手付目玉焼リング(18-0) C-16 直 納3

| 規格 | 寸法 | 1個 | |
|----|---------|--------|----------|
| 大 | 115φ×15 | ¥1,050 | 664-8384 |
| 小 | 87φ×15 | ¥820 | 664-8382 |



① 丸型洗浄ビン C-16直 納3

| 規格 | 1個 | |
|-------|------|----------|
| 250cc | ¥510 | 663-0302 |
| 500cc | ¥650 | 663-0305 |
| 1ℓ | ¥850 | 663-0310 |

※PE製



② キャニオンスプレー C-15左 / 容量・500cc
1個 ¥1,060 665-0501



③ キャニオンスプレーA C-15右 / 容量・500cc
1個 ¥1,520 663-0500



④ PCスプレー C-16直 納3

| 規格 | 1個 | |
|--------|--------|----------|
| 500cc | ¥1,200 | 663-0450 |
| 1000cc | ¥2,000 | 663-0451 |



⑤ クローム噴霧器防水型 C-16直 納3

| 規格 | 1個 | |
|--------|---------|----------|
| 400cc | ¥29,000 | 663-0454 |
| 700cc | ¥40,000 | 663-0457 |
| 1000cc | ¥42,000 | 663-0458 |



⑥ のり缶(18-0) C-16左

| 規格 | 寸法 | 1個 | 備考 |
|----|-------------|--------|--------------|
| 特大 | 227×227×86 | ¥7,100 | 663-0105 20束 |
| 大 | 137×227×102 | ¥6,800 | 663-0104 10束 |
| 小 | 137×227×65 | ¥5,700 | 663-0102 5束 |



⑦ B型電気のり乾燥器 C-16直 納3

寸法・172×252×172/20束用
1台 ¥57,000 665-3350
※100V・17W
サーモスタット・ヒーター式



ワイドブラウン

⑧ コンジメトディスプレイ C-16直 納3
ワイドタイプ(本体ポリカ/中子P-P)

| 規格 | 寸法 | 1個 | |
|----------|-------------|---------|----------|
| 4740 2ヶ入 | 350×165×120 | ¥44,100 | 313-4740 |
| 4742 3ヶ入 | 500×165×120 | ¥46,300 | 313-4742 |
| 4745 4ヶ入 | 655×165×120 | ¥66,800 | 313-4745 |

※⑧⑨色・ブラウン、ブラック



レギュラーブラウン

⑨ コンジメトディスプレイ C-16直 納3
レギュラータイプ(本体ポリカ/中子P-P)

| 規格 | 寸法 | 1個 | |
|----------|-------------|---------|----------|
| 4741 4ヶ入 | 350×165×120 | ¥44,100 | 313-4741 |
| 4743 6ヶ入 | 500×165×120 | ¥46,300 | 313-4743 |
| 4746 8ヶ入 | 655×165×120 | ¥66,800 | 313-4746 |



⑩ 共柄泡立(18-8) C-16直 納3

| 規格 | 1本 | |
|------|--------|----------|
| 21cm | ¥1,360 | 663-0121 |
| 24 | ¥1,430 | 663-0124 |
| 27 | ¥1,500 | 663-0127 |
| 30 | ¥1,580 | 663-0130 |
| 33 | ¥2,100 | 663-0133 |
| 36 | ¥2,400 | 663-0136 |
| 40 | ¥2,640 | 663-0140 |
| 42 | ¥2,860 | 663-0142 |
| 45 | ¥3,100 | 663-0145 |
| 50 | ¥4,220 | 663-0150 |



⑪ シルバー泡立(18-8) C-16直 納3

| 規格(cm) | 1本 | |
|---------|--------|----------|
| #7(21) | ¥1,760 | 665-3207 |
| #8(24) | ¥1,880 | 665-3208 |
| #9(27) | ¥2,000 | 665-3209 |
| #10(30) | ¥2,420 | 665-3210 |
| #11(33) | ¥2,600 | 665-3211 |
| #12(36) | ¥2,960 | 665-3212 |
| #13(39) | ¥3,140 | 665-3213 |
| #14(42) | ¥3,620 | 665-3214 |
| #15(45) | ¥3,880 | 665-3215 |
| #16(48) | ¥4,180 | 665-3216 |
| #17(51) | ¥4,480 | 665-3217 |
| #18(54) | ¥4,960 | 665-3218 |
| #19(57) | ¥5,320 | 665-3219 |



細線

太線

⑫ オーバルフレンチホイッパー(18-8) C-16直 納3 / 握り易いだ円持手

| | 規格 | 1本 | |
|--------------|------|--------|----------|
| 細線 (1.4φ) | 25cm | ¥1,870 | 664-0125 |
| | 30 | ¥2,020 | 664-0130 |
| | 35 | ¥2,130 | 664-0135 |
| | 40 | ¥2,310 | 664-0140 |
| | 45 | ¥2,650 | 664-0145 |
| 太線 (2φ) | 25cm | ¥1,780 | 664-0225 |
| | 30 | ¥2,080 | 664-0230 |
| | 35 | ¥2,230 | 664-0235 |
| | 40 | ¥2,360 | 664-0240 |
| | 45 | ¥2,650 | 664-0245 |
| | 50 | ¥2,960 | 664-0250 |
| | 55 | ¥3,210 | 664-0255 |



⑬ ハンドミキサー-THM-273W

H-3直 / 100V・80W
寸法・190×85×175
1台 ¥6,000 666-1273
※速度5段切替・定格10分



⑬ 共柄スピード泡立(18-8) C-16直 納3 / 全長・290
1本 ¥1,500 665-3201



⑭ 強化木スピード泡立 C-16直 納3 / 全長・240
1本 ¥1,000 663-0200

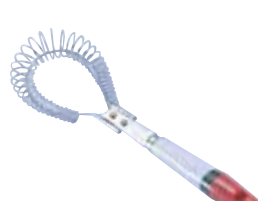

⑮ マインコックススピード泡立 C-16直 納3 / 全長・260
1本 ¥740 663-0240



⑰ ハンドミキサー-THM-1300S

H-3直 / 100V・80W
寸法・190×85×175
1台 ¥7,000 666-1301
※速度5段切替・定格10分



① 計量スプーン2本組
C-16 在 / 18-0
容量・5,15cc
1組 ¥440 663-0512



② 計量スプーン3本組
C-16 直 納3 / 18-0
容量・2.5,5,15cc
1組 ¥550 663-0513



③ 計量スプーン4本組
C-16 直 納3 / 18-0
容量・2.5,5,15,30cc
1組 ¥770 663-0514



④ 椀型計量カップ
C-16 直 納3 / 18-8
容量・200cc
1個 ¥810 663-0560



⑤ 計量カップ5点セット
C-16 直 納3 / 18-10
容量・30,60,80,125,250cc
1組 ¥4,360 663-0565



⑥ アクリル水マス C-16 直 納3

| 規格 | 寸法 | 1個 | |
|-------|----------|--------|----------|
| 200cc | 78φ×62 | ¥ 420 | 664-0402 |
| 250cc | 75φ×80 | ¥ 460 | 664-0407 |
| 500cc | 95φ×95 | ¥ 600 | 664-0405 |
| 1ℓ | 110φ×120 | ¥1,280 | 664-0410 |
| 2ℓ | 125φ×192 | ¥1,790 | 664-0420 |
| 3ℓ | 163φ×192 | ¥4,150 | 664-0430 |

※3ℓのみポリカーボネイト製



⑦ ポリカメジャーカップ C-16 在

| 規格 | 寸法 | 1個 | |
|-------|----------|--------|----------|
| 250cc | 80φ×115 | ¥ 720 | 663-0402 |
| 500cc | 100φ×140 | ¥ 880 | 663-0405 |
| 1ℓ | 125φ×174 | ¥1,300 | 663-0410 |
| 2ℓ | 154φ×219 | ¥2,450 | 663-0420 |
| 3ℓ | 176φ×248 | ¥3,700 | 663-0430 |



⑧ 口付水マス(18-8) C-16 在

| 規格 | 寸法 | 1個 | |
|-------|----------|--------|----------|
| 100cc | 53φ×56 | ¥1,300 | 663-0501 |
| 200cc | 70φ×65 | ¥1,500 | 663-0502 |
| 300cc | 78φ×75 | ¥1,800 | 663-0503 |
| 500cc | 85φ×110 | ¥2,200 | 663-0505 |
| 1ℓ | 108φ×123 | ¥2,750 | 663-0510 |
| 2ℓ | 136φ×150 | ¥3,750 | 663-0520 |
| 3ℓ | 160φ×175 | ¥6,400 | 663-0530 |
| 5ℓ | 180φ×210 | ¥7,600 | 663-0550 |



⑨ P.P.手付ピーカー C-16 直 納3

| 規格 | 寸法 | 1個 | |
|-------|----------|--------|----------|
| 100cc | 56φ×71 | ¥ 230 | 665-3401 |
| 200cc | 68φ×90 | ¥ 360 | 665-3402 |
| 300cc | 78φ×109 | ¥ 400 | 665-3403 |
| 500cc | 89φ×119 | ¥ 580 | 665-3405 |
| 1ℓ | 110φ×151 | ¥ 720 | 665-3411 |
| 2ℓ | 134φ×201 | ¥ 970 | 665-3412 |
| 3ℓ | 145φ×230 | ¥1,340 | 665-3413 |
| 5ℓ | 169φ×270 | ¥2,700 | 665-3415 |



ステン

⑩ バネ付コロツケ型 C-16 直 納4

| 規格 | 寸法 | 1個 | |
|-----|----------|--------|----------|
| ステン | 55×75×30 | ¥4,600 | 658-2870 |

※ステン18-8



ごま缶

⑪ 調味缶小(18-8) C-16 直 納3
寸法・55φ×80 / ごま缶のみ55φ×100
A缶・S缶・P缶・G缶・N缶・F缶
上記6種各 1個 ¥1,280 663-5555
ごま缶のみ 1個 ¥1,640 663-5556



ごま缶

⑫ 調味缶大(18-8) C-16 特 納3
寸法・70φ×95 / ごま缶のみ70φ×120
A缶・S缶・P缶・G缶・N缶・F缶
上記6種各 1個 ¥1,380 663-5570
ごま缶のみ 1個 ¥1,780 663-5571



⑬ 缶(18-8) C-16 直 納3 / とうがらし、さんしょ入
大(70φ×95) / 1個 ¥1,860 663-5070
小(55φ×80) / 1個 ¥1,700 663-5055

⑭ ベンギン油大 N4 在
寸法70φ×145(320cc) / 色・グリーン、ピンク
1個 ¥270 663-8810



⑮ 調味ポット N-1 直 納3

寸法・88×160×106
1個 ¥690 658-3601
※スプーン付 / 容量750ml



⑯ ポリカーボスパイスケース C-16 直 納3

| 規格 | 寸法 | 1個 | |
|------|------------|--------|----------|
| 3ヶ入 | 338×162×74 | ¥4,600 | 665-3361 |
| 4ヶ入長 | 442×162×74 | ¥5,800 | 665-3362 |
| 4ヶ入角 | 290×230×74 | ¥5,800 | 665-3363 |
| 6ヶ入 | 330×290×74 | ¥8,400 | 665-3364 |
| 伸子 | 134×104×61 | ¥ 600 | 665-3365 |

※衝撃に強く、内容物が一目で見分けられます

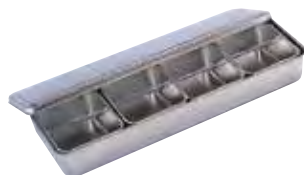

⑰ プレスヤクミ入(18-8) C-16 直 納3

| 規格 | 寸法 | 1個 | |
|------|------------|---------|----------|
| 2ヶ入 | 225×145×60 | ¥ 4,000 | 663-8802 |
| 3ヶ入 | 330×145×60 | ¥ 5,600 | 663-8803 |
| 4ヶ入長 | 435×145×60 | ¥ 7,200 | 663-8804 |
| 4ヶ入角 | 285×225×60 | ¥ 7,200 | 663-8814 |
| 5ヶ入 | 543×145×60 | ¥ 9,000 | 663-8805 |
| 6ヶ入 | 330×285×60 | ¥10,300 | 663-8816 |
| 伸子 | 130×105×55 | ¥ 880 | 663-8800 |



⑱ プレス中型ヤクミ入(18-8) C-16 直 納3

| 規格 | 寸法 | 1個 | |
|------|------------|---------|----------|
| 2ヶ入 | 233×175×70 | ¥ 5,320 | 664-8822 |
| 3ヶ入 | 343×175×70 | ¥ 7,640 | 664-8823 |
| 4ヶ入長 | 450×175×70 | ¥ 9,660 | 664-8824 |
| 4ヶ入角 | 333×235×70 | ¥ 9,660 | 664-8834 |
| 6ヶ入 | 343×335×70 | ¥13,540 | 664-8836 |
| 伸子 | 160×110×65 | ¥ 1,400 | 664-8820 |



⑲ プレス大型ヤクミ入(18-8) C-16 直 納3

| 規格 | 寸法 | 1個 | |
|------|------------|---------|----------|
| 2ヶ入 | 265×200×72 | ¥ 6,200 | 664-8842 |
| 3ヶ入 | 385×200×72 | ¥ 8,940 | 664-8843 |
| 4ヶ入長 | 515×200×72 | ¥11,520 | 664-8844 |
| 4ヶ入角 | 385×265×72 | ¥11,520 | 664-8854 |
| 6ヶ入 | 385×385×72 | ¥14,500 | 664-8856 |
| 伸子 | 185×123×66 | ¥ 1,500 | 664-8840 |



⑳ プレス00号ヤクミ入(18-8) C-16 直 納3

| 規格 | 寸法 | 1個 | |
|-------|------------|---------|----------|
| 3ヶ入 | 210×118×60 | ¥ 4,000 | 664-8803 |
| 4ヶ入長 | 277×118×60 | ¥ 5,100 | 664-8804 |
| 4ヶ入角 | 225×145×60 | ¥ 5,100 | 664-8814 |
| 6ヶ入 | 330×145×60 | ¥ 6,900 | 664-8816 |
| 8ヶ入長 | 435×145×60 | ¥ 9,080 | 664-8808 |
| 8ヶ入角 | 285×225×60 | ¥ 9,080 | 664-8818 |
| 12ヶ入角 | 330×285×60 | ¥12,940 | 664-8812 |
| 伸子 | 105×67×60 | ¥ 700 | 664-8800 |



LET'Sシリーズ **N-6** 在 / ⑧はベアリング付です

| 番号 | 品名・規格 | 寸法 | 1個(枚) | |
|----|------------------|---------|-------|--------------------------|
| ① | K-181 しょう油差し 大 | 53φ×125 | ¥730 | 665-3551 |
| ② | K-1182 ソース差し | 60φ×140 | ¥850 | 665-3552 |
| ③ | K-182 調味料入れ 塩 | 42φ×85 | ¥550 | 665-3553 |
| ④ | K-183 調味料入れ こしょう | 42φ×85 | ¥550 | 665-3554 |

| 番号 | 品名・規格 | 寸法 | 1個(枚) | |
|----|------------------|-----------|-------|--------------------------|
| ⑤ | K-184 ようじ入れ | 42φ×85 | ¥480 | 665-3555 |
| ⑥ | K-186 テーブルスタンド 大 | 70φ×120 | ¥730 | 665-3556 |
| ⑦ | K-190 テーブルトレイ | 216×91×18 | ¥600 | 665-3557 |
| ⑧ | K-189 ターンテーブル | 190φ×23 | ¥880 | 665-3558 |



- ⑨ メラミン箸 H-31 **C-15** 在
全長・210 / 色・朱 / 耐熱120°
1組 ¥290 [665-3601](#)
- ⑩ 花箸(水木) **C-16** 直 納3
全長・360 / 1組 ¥740 [663-0436](#)



- ⑪ 白木揚箸 **C-16** 直 納3
全長・425 / 1組 ¥1,300 [663-0432](#)
- ⑫ ローズ柄揚箸 **C-16** 直 納3
- | 規格 | 全長 | 1組 | |
|----|-----|--------|--------------------------|
| 35 | 350 | ¥1,460 | 663-0435 |
| 42 | 420 | ¥1,650 | 663-0442 |



- ⑬ 極上白木柄盛箸 **C-16** 直 納3
- | 規格 | 全長 | 1組 | |
|-----|-----|---------|--------------------------|
| 120 | 265 | ¥ 8,400 | 663-0312 |
| 150 | 290 | ¥ 8,900 | 663-0315 |
| 180 | 320 | ¥ 9,700 | 663-0318 |
| 210 | 350 | ¥10,100 | 663-0321 |
| 240 | 380 | ¥10,500 | 663-0324 |
| 270 | 415 | ¥11,600 | 663-0327 |
| 300 | 445 | ¥12,700 | 663-0330 |



- ⑭ 上菜箸 **C-15** 在 / 竹製
全長・330 / 1組 ¥300 [665-3603](#)
- ⑮ 糸巻菜箸 **C-15** 在 / 木漆
全長・320 / 1組 ¥380 [665-3604](#)
※色2色(選べません)

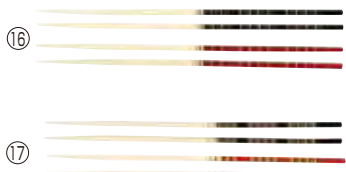

- ⑯ カブキ菜箸 **C-15** 在 / 竹製
全長・330 / 色・赤、黒 2組セット
1セット ¥240 [665-3608](#)
- ⑰ カラー菜箸 **C-16** 在 / 竹製
全長・360 / 色・赤、黒
1組 ¥240 [665-3610](#)

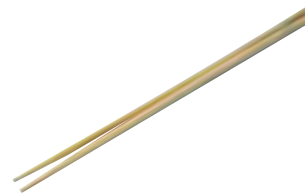

- ⑱ 竹製菜箸 **C-15** 在
- | 規格 | 全長 | 1組 | |
|----|-----|------|--------------------------|
| 27 | 270 | ¥ 76 | 663-0331 |
| 30 | 300 | ¥ 80 | 663-0332 |
| 33 | 330 | ¥ 86 | 663-0333 |
| 36 | 360 | ¥ 90 | 663-0336 |
| 39 | 390 | ¥100 | 663-0339 |
| 45 | 450 | ¥140 | 663-0345 |
| 48 | 480 | ¥140 | 663-0348 |



- ⑲ ステンロート(18-8) **C-16** 直 納3
- | 規格 | 寸法 | 1個 | |
|----|------|--------|--------------------------|
| 12 | 120φ | ¥2,100 | 663-0412 |
| 16 | 160φ | ¥2,700 | 663-0416 |
| 18 | 180φ | ¥3,200 | 663-0418 |
| 21 | 210φ | ¥4,100 | 663-0421 |
| 24 | 240φ | ¥5,300 | 663-0424 |



- ⑳ 木製ナフキン立No.71 **E-16** 納3
寸法・112×51×110H
1個 ¥2,500 [665-3640](#)



- ㉑ ステン栓抜(18-0) **C-16** 在 / 全長・137
1本 ¥460 [663-5540](#)



- ㉒ 大々栓抜 **C-16** 直 納3 / 全長・160
1本 [663-5545](#)



- ㉓ 三徳缶切大 **C-16** 在 / 全長・130
1本 ¥370 [663-5534](#)



- ㉔ ステンレス開缶器 **H-1** 在 / 全長・225
1個 ¥3,600 [666-1900](#)



- ㉕ 電動缶切機1000型 **N-4** 直 納3
寸法・230×450×388 / 100V・100W
1台 ¥192,000 [663-5000](#)
※1缶で1時間に500缶開缶できます



- ㉖ ステンジャンボ缶切 **C-16** 在 寸法・128×78
1個 ¥1,800 [666-1901](#)



- ㉗ ガンジー缶切 **C-16** 在
- | 規格 | 全長 | 1個 | |
|----|-----|--------|--------------------------|
| 大 | 110 | ¥1,050 | 663-5594 |
| 小 | 80 | ¥ 850 | 663-5592 |



- ㉘ ステンガンジー缶切 **C-16** 在
寸法・110×65
1個 ¥1,580 [665-3700](#)



- ㉙ 鉄Vカッター **C-16** 納3
寸法・215×110×300
1個 ¥9,000 [663-5510](#)
※ガイド付



① ディスペンサー(PE) C-16 在 / 赤、黄、白

| 規格 | 寸法 | 1個 | |
|-----|---------|------|----------|
| 400 | 58φ×210 | ¥350 | 663-5040 |
| 360 | 55φ×205 | ¥300 | 663-5036 |
| 270 | 50φ×185 | ¥260 | 663-5027 |



② マジックファイブディスペンサー C-16 直 納3
色赤、白

| 規格 | 寸法 | 1個 | |
|-------|---------|------|----------|
| 500cc | 55φ×220 | ¥740 | 665-6500 |
| 300cc | 52φ×170 | ¥650 | 665-6300 |
| 200cc | 50φ×140 | ¥560 | 665-6200 |



③ キャップ付ディスペンサーフレッシュミー E-16 在 / 色赤、白

| 規格 | 寸法 | 1個 | |
|-----|---------|------|----------|
| 400 | 66φ×200 | ¥490 | 665-3804 |
| 300 | 60φ×174 | ¥440 | 665-3803 |



④ プッシュミーME-400S N-6 直 納5 / 色赤、青、白
寸法:62φ×199/400cc
1個 ¥650 665-3808
※ひと押し10又は15cc



⑤ ディスペンサースタンド(18-8) C-16 直 納3

| 規格 | 寸法 | 1個 | |
|----|-------------|--------|----------|
| 大 | 156×156×217 | ¥8,200 | 663-5564 |
| 小 | 141×141×196 | ¥4,300 | 663-5562 |

※最大63φまで可



⑥ フグのワタ入れ(18-8) C-16 直 納3

| 規格 | 寸法(内寸) | 1個 | |
|----|----------|---------|----------|
| 大 | 230φ×220 | ¥15,000 | 665-3834 |
| 小 | 180φ×180 | ¥12,000 | 665-3835 |

※フグのワタ入れとして使用する場合は
カギが必要です



⑦ ポリカキッチンポット C-16 直 納3

| 規格 | 寸法(内寸) | 1組 | |
|----|----------|--------|----------|
| 10 | 100φ×100 | ¥2,100 | 665-3810 |
| 12 | 120φ×120 | ¥2,500 | 665-3812 |
| 14 | 140φ×140 | ¥3,000 | 665-3814 |
| 16 | 160φ×160 | ¥3,800 | 665-3816 |
| 18 | 180φ×180 | ¥4,400 | 665-3818 |
| 20 | 200φ×200 | ¥5,500 | 665-3820 |
| 22 | 220φ×220 | ¥6,400 | 665-3822 |



⑧ ポリカ角キッチンポット C-16 直 納3

| 規格 | 寸法(内寸) | 1組 | |
|------|---------|--------|----------|
| 10.5 | 100角×98 | ¥1,900 | 665-3910 |
| 12 | 118×113 | ¥2,100 | 665-3912 |
| 13.5 | 132×126 | ¥3,000 | 665-3913 |
| 15 | 146×141 | ¥3,900 | 665-3915 |
| 16.5 | 160×155 | ¥4,600 | 665-3916 |
| 18 | 175×170 | ¥5,000 | 665-3918 |
| 21 | 206×198 | ¥5,800 | 665-3921 |



⑨ デッシャー(18-8) C-16 直 納3

| 規格 | 寸法 | 容量 | 1個 | |
|-----|---------|--------|----------|--|
| #6 | 78φ 130 | ¥3,470 | 663-5706 | |
| #8 | 72φ 110 | ¥3,470 | 663-5708 | |
| #10 | 68φ 90 | ¥3,100 | 663-5710 | |
| #12 | 65φ 80 | ¥3,100 | 663-5712 | |
| #14 | 59φ 60 | ¥3,100 | 663-5714 | |
| #16 | 55φ 50 | ¥3,100 | 663-5716 | |
| #18 | 50φ 35 | ¥3,100 | 663-5718 | |
| #20 | 44φ 25 | ¥3,100 | 663-5720 | |
| #22 | 42φ 20 | ¥3,100 | 663-5722 | |
| #24 | 39φ 18 | ¥3,100 | 663-5724 | |
| #26 | 37φ 16 | ¥3,100 | 663-5726 | |
| #27 | 35φ 12 | ¥3,100 | 663-5727 | |
| #28 | 30φ 8 | ¥3,100 | 663-5728 | |



⑩ ロングデッシャー(18-8) C-16 直 納3 / 1個 ¥6,200

| 規格 | 径×全長 | 容量 | |
|-----|---------|----|----------|
| #16 | 55φ×300 | 50 | 665-9016 |
| #18 | 50φ×295 | 35 | 665-9018 |
| #20 | 44φ×290 | 25 | 665-9020 |
| #22 | 42φ×290 | 20 | 665-9022 |
| #24 | 39φ×285 | 18 | 665-9024 |
| #27 | 35φ×280 | 12 | 665-9027 |



⑪ ロングデッシャー穴明(18-8) C-16 直 納3 / 1個 ¥7,000

| 規格 | 径×全長 | 容量 | |
|-----|---------|----|----------|
| #16 | 55φ×300 | 50 | 665-9116 |
| #20 | 44φ×290 | 25 | 665-9120 |
| #22 | 42φ×290 | 20 | 665-9122 |
| #24 | 39φ×285 | 18 | 665-9124 |



⑫ スーパーデッシャー(18-8) C-16 直 納3 / 1個 ¥2,200

| 規格 | 径×全長 | 容量 | |
|-----|---------|----|----------|
| #10 | 68φ×230 | 90 | 665-9210 |
| #12 | 65φ×225 | 80 | 665-9212 |
| #14 | 59φ×220 | 60 | 665-9214 |
| #16 | 55φ×215 | 50 | 665-9216 |
| #18 | 50φ×210 | 35 | 665-9218 |
| #20 | 44φ×205 | 25 | 665-9220 |
| #22 | 42φ×202 | 20 | 665-9222 |
| #24 | 39φ×200 | 18 | 665-9224 |

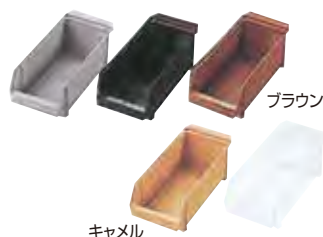

⑬ オーガナイザーボックス C-16 直 納3
寸法:125×300×105 / PP
1個 ¥800 664-6600
※色:ホワイト、グレー、ブラック、
ブラウン、キャメル



⑭ ステン経木差(18-0) C-16 直 納3

| 規格 | 寸法 | 1個 | |
|----|-------------|---------|----------|
| 2段 | 165×87×530 | ¥14,000 | 663-9602 |
| 3段 | 165×132×530 | ¥16,500 | 663-9603 |



⑮ PC経木差 C-11 納2

| 規格 | 寸法 | 1個 | |
|----|-------------|---------|----------|
| 透明 | 215×160×455 | ¥9,200 | 231-2810 |
| 檜 | 215×160×455 | ¥11,800 | 231-2813 |

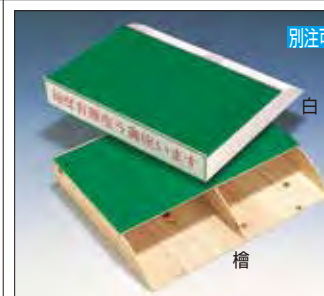

⑯ 包装紙入れ(PVC) C-11 納2

| 規格 | 寸法 | 1個 | |
|----|------------|---------|----------|
| 白 | 405×355×65 | ¥8,100 | 231-2831 |
| 檜 | 405×355×65 | ¥10,400 | 231-2833 |



◀ ① エレガントタンブラー **N-8 直**

| 規格 | 寸法 | 1個 | |
|-------|---------|------|----------|
| 270cc | 80φ×86 | ¥500 | 655-0270 |
| 375cc | 80φ×122 | ¥900 | 655-0375 |

色・クリア、黒、マリン、アンバー、チェリー、フォレスト
 ※ポリカーボネイト製 / 耐熱温度120°
 タンブラーがくっつかないスタッキング製
 洗浄機、消毒保管庫対応



◀ ② デリスター用フードボックス **E-10 在**
 寸法・295×278×230
 1台 ¥4,900 442-0003



③ シンクエンドバスケットSH-024 **C-16 在** / 18-8ステンレス
 寸法・205×425~545×90
 1個 ¥4,500 658-2924



④ シンクエンドバスケットSH-025 **C-16 直 納3** / 18-8ステンレス
 寸法・120×420~505×80
 1個 ¥3,240 658-2925



⑤ ウォーターコランダー(18-8) **C-16 直 納3**

| 規格 | 寸法 | 1台 | |
|----|------------|--------|----------|
| 大 | 350×440×50 | ¥7,800 | 665-5101 |
| 小 | 275×400×40 | ¥6,700 | 665-5102 |



⑥ 2段式ウォーターコランダー(18-8) **C-16 直 納3**

| 規格 | 寸法 | 1台 | |
|----|-------------|---------|----------|
| 大 | 360×470×340 | ¥27,600 | 665-5111 |
| 小 | 285×430×320 | ¥24,700 | 665-5112 |



⑦ キッチンラック **C-16 直 納3**
 積重ね可、足折畳式 / ABS+スチールメッキ

| 規格 | 寸法 | 1台 | |
|-------|-------------|--------|----------|
| T-102 | 400×245×190 | ¥1,620 | 658-2972 |
| T-103 | 400×245×275 | ¥1,920 | 658-2973 |

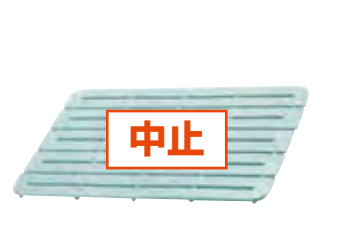

⑧ PE流しスノコ **N-1 直 納5**
 寸法・450×300×15 / 抗菌・防カビ
 1枚 665-5130



⑨ クリーナーラック吸盤式(18-0) **C-16 直 納3**

| 規格 | 寸法 | 1個 | |
|----|---------|--------|----------|
| 大 | 320×115 | ¥1,200 | 665-5147 |
| 中 | 220×110 | ¥1,060 | 665-5148 |



⑩ 抗菌蓋付三角コーナーCK-114 **C-16 直 納3** / 18-8ステンレス
 寸法・200×160×114
 1個 ¥2,040 658-2994



⑪ クリーナーケース流し掛シングル **C-16 在** / ステン18-0

| 規格 | 寸法 | 1個 | |
|----|-----------|------|----------|
| 大 | 198×88×65 | ¥820 | 663-6324 |
| 小 | 164×88×54 | ¥660 | 663-6322 |



⑫ クリーナーケース吸盤付 **C-16 在**
 寸法・164×88×54 / ステン18-0

| 規格 | 1個 | |
|------|------|----------|
| シングル | ¥900 | 663-6310 |
| ダブル | ¥930 | 663-6311 |



⑬ 網製三角コーナー(18-8) **C-16 直 納3** / 10メッシュ

| 規格 | 寸法 | 1個 | |
|----|-------------|----|----------|
| 大 | 320×260×120 | | 665-5141 |



⑭ 三角コーナー(18-0) **C-16 直 納3**

| 規格 | 寸法 | 1個 | |
|----|-------------|--------|----------|
| 特大 | 200×165×130 | ¥1,120 | 663-6305 |
| 大 | 200×160×70 | ¥900 | 663-6304 |
| 小 | 200×160×50 | ¥780 | 663-6302 |



⑮ 抗菌洗剤・タワシ入れ(吸盤式) **C-16 直 納3** / 18-0

| 規格 | 寸法 | 1個 | |
|----|-----------|--------|----------|
| 大 | 235×96×70 | ¥1,580 | 665-5146 |
| 小 | 180×96×70 | ¥1,340 | 665-5145 |



⑯ ホームコーナー **N-1 直 納3**

寸法・190×190×220
 1個 ¥3,000 921-2104

⑰ アメニティライフ三角トイレコーナー **H-7 直 納3**

寸法・224×143×H195
 1個 ¥1,480 921-2300
 材質・スチロール樹脂



① 耐熱オープンミット C-16直 納3

| 規格 | 全長 | 1枚 | |
|-------|-----|--------|----------|
| 10インチ | 240 | ¥7,100 | 666-1910 |
| 13インチ | 320 | ¥8,700 | 666-1913 |

※耐熱・300° / ノーメックス生地



② オープンミットタン C-16直 納3

| 規格 | 全長 | 1枚 | |
|----|-----|--------|----------|
| 特大 | 420 | ¥2,000 | 666-1950 |
| 大 | 380 | ¥1,900 | 666-1945 |
| 中 | 340 | ¥1,800 | 666-1944 |
| 小 | 260 | ¥1,700 | 666-1941 |

※耐熱・200°



③ AMシリコンオープンミット E-2 在

| 規格 | 全長 | 1枚 | |
|----|-----|--------|----------|
| 大 | 325 | ¥1,280 | 666-1990 |
| 中 | 280 | ¥1,200 | 666-1980 |

※耐熱・260° / シリコン・綿



④ ボロ手 C-16在 / 綿
全長・260 / 2枚1組
1組 ¥920 661-5201
※製作の都合でその都度
色・模様が異なります



⑤ テリーミット C-16直 納3 / 綿

| 規格 | 全長 | 1枚 | |
|----|-----|--------|----------|
| 大 | 420 | ¥2,500 | 665-5601 |
| 小 | 340 | ¥2,300 | 665-5602 |



⑥ オープン手袋 / 綿・シリコン塗装
C-15在 / 耐熱100°

| 規格 | 全長 | 1枚 | |
|----|-----|--------|----------|
| 特大 | 420 | ¥1,700 | 665-6508 |
| 大 | 330 | ¥1,200 | 661-5204 |
| 小 | 260 | ¥1,160 | 661-5202 |



⑦ バンガードオープンパピットミット
C-16直 納3 / 耐熱230°

| 規格 | 全長 | 1枚 | |
|-------|-----|---------|----------|
| 12インチ | 305 | ¥17,000 | 665-5611 |
| 15インチ | 380 | ¥18,000 | 665-5612 |

※ケブラ材



⑧ シリコンラバーオープンミット
C-15直 納4 / 耐熱・230°

| 規格 | 全長 | 1枚 | |
|----|-----|--------|----------|
| 大 | 345 | ¥5,180 | 665-6600 |
| 小 | 250 | ¥2,780 | 665-6601 |



⑨ パイロテックスオープン手袋
C-15直 納4 / 耐熱200°

| 規格 | 全長 | 1枚 | |
|----|-----|----|----------|
| 特大 | 400 | | 658-3001 |
| 大 | 330 | | 658-3003 |
| 小 | 260 | | 658-3005 |



⑩ カラーオープンミット
C-16直 納3
色・ブルー、レッド、グリーンの3色

| 規格 | 全長 | 1枚 | |
|-------|-----|--------|----------|
| 13インチ | 330 | ¥1,800 | 658-3013 |

※耐熱温度・200°



⑪ TKGオープンミットブラック
C-16直 納3 / 耐熱・200°

| 規格 | 全長 | 1枚 | |
|----|-----|--------|----------|
| 特大 | 420 | ¥2,000 | 658-3022 |
| 大 | 380 | ¥1,900 | 658-3023 |
| 中 | 340 | ¥1,800 | 658-3024 |
| 小 | 260 | ¥1,700 | 658-3026 |



⑫ 竹製ササラ C-15在

| 規格 | 寸法 | 1個 | |
|----|---------|------|----------|
| 大 | 35φ×240 | ¥660 | 663-0114 |
| 小 | 30φ×180 | ¥550 | 663-0112 |



⑬ ワイヤブラシ(18-0) C-15在

| 規格 | 寸法 | 1個 | |
|----|--------|------|----------|
| 細型 | 20×270 | ¥260 | 663-0110 |
| 太型 | 40×210 | ¥420 | 663-0111 |



⑭ ユニットブラシ C-15直 納5

| 規格 | 寸法 | 1個 | |
|----|-----------|--------|----------|
| 大 | 60×135×80 | ¥4,100 | 665-6610 |
| 小 | 40×120×80 | ¥3,100 | 665-6611 |



⑮ ワイヤボタンタコ焼ブラシ
C-16直 納3 / ドリル用
寸法・30φ×95 / スチール製
1組 ¥2,600 658-3100



① すくい棒 **K-2 直**

| 規格 | 寸法 | 1本 | |
|----|--------------|--------|----------|
| 大 | 180×200×1200 | ¥9,800 | 658-3301 |
| 小 | 65×140×1200 | ¥6,800 | 658-3033 |

※箱:ステンレス、柄:アルミニウム、グリップ:PVC

② ヘドロキャッチャー **C-16 直**

| 規格 | 箱寸法 | 1本 | |
|----|------------|---------|----------|
| L | 240×180×85 | ¥36,700 | 658-3306 |
| S | 185×65×100 | ¥32,800 | 658-3308 |

※全高1200/18-8ステンレス

③ 41196エルポーブラシ **C-16直 納3**

寸法:76φ×195×全長381
1本 658-3320



④ 40150フライヤーブラシ **C-16直 納3**

寸法:35φ×180×全長710
1本 ¥2,800 665-5701



⑤ 40152フライヤーブラシ **C-16直**

寸法:22φ×200×全長595
1本 ¥2,750 665-5702



⑥ ツメブラシ **C-16 在**
寸法:85×25×45
1個 ¥120 731-8101



⑦ 脱毛防止スクラブブラシハード **C-16直 納3** / 210×65 / 毛長27
色:赤、黄、青、緑、白 / PP+PBT
1個 ¥4,200 665-5720



⑧ カuttingボードブラシ#40521 **C-16直** / 65×146×全長175
色:白、赤、青、緑、黄 / ポリエステル
1個 665-5711

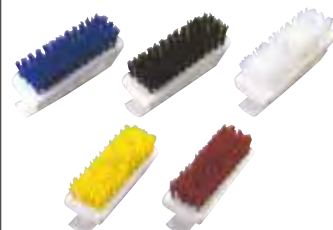

⑨ 40024/パンリップブラシ **C-16直 納3** / 50×140×全長160
色:青、緑、白、黄、赤 / ポリエステル
1個 ¥2,700 665-6413



⑩ 41395ハンディスクラバー **C-16直 納3** / 38×67×全長185
色:青、緑、白、黄、赤 / ポリエステル
1個 ¥1,300 665-6395



⑪ パーキュートボードブラシ **H-3直 納3**
色:白、赤、青、黄、緑
寸法:65×135×全長152 / 毛長26
1個 ¥2,150 658-3423



⑫ パーキュート歯ブラシ型ブラシ **H-3直 納3**
色:白、赤、青、黄、緑
寸法:12×40×178 / 毛長17
1本 ¥580 666-2000



⑬ パーキュート私の爪ブラシ **H-3直 納3**
色:白、赤、青、黄、緑
寸法:78×301 / 毛長18
1個 ¥720 658-3428

金属検出機対応

※本体、毛共に金属検知器に対応致します／耐熱温度130°
 ※材質・本体ポリプロピレン、毛①～③はPBT樹脂④～⑦はポリエステル



①～③トラストブラシ C-16 直 納3

| 番号 | 規格 | 寸法(全長) | 毛長 | 1個 | |
|----|-------------|-------------|----|--------|----------|
| ① | ハード 124321 | 81×80 (254) | 44 | ¥6,300 | 665-9401 |
| ② | ハード 125321 | 38×135(317) | 57 | ¥5,200 | 665-9402 |
| ③ | ミディアム121221 | 120×44 | 17 | ¥3,700 | 665-9403 |

④～⑦ベーシックブラシ H-9 直 納3

| 番号 | 規格 | 寸法(全長) | 毛長 | 1個 | |
|----|--------------|-------------|----|--------|----------|
| ④ | ロング HG89008 | 60×130(410) | 35 | ¥4,000 | 665-9406 |
| ⑤ | ショート HG88208 | 90×100(280) | 30 | ¥3,700 | 665-9407 |
| ⑥ | ベーカリーHG88948 | 40×150(345) | 50 | ¥3,400 | 665-9408 |
| ⑦ | スクラブ HG88308 | 215×80 | 30 | ¥4,200 | 665-9409 |

脱毛防止ブラシ

C-16 直 納3

※脱毛しにくい製造方法で、異物混入を防ぎます／耐熱温度130°
 ※色・赤、黄、青、緑、白の5色／材質・本体ポリプロピレン、毛PBT樹脂



⑧ ショートハンドルブラシソフト
 寸法・81×80×254、毛長44
 1個 ¥4,200 665-9501

⑩ カウンターブラシソフト
 寸法・38×135×317、毛長57
 1個 ¥2,900 665-9503

⑫ ハンドクリーンブラシミディアム
 寸法・120×44、毛長17
 1個 ¥2,200 665-9505

⑭ スクラブブラシハード
 寸法・210×65、毛長35(25)
 1個 ¥4,200 665-9508

⑨ ショートハンドルブラシハード
 寸法・81×80×254、毛長44
 1個 ¥4,200 665-9511

⑪ カウンターブラシハード
 寸法・38×135×317、毛長57
 1個 ¥2,900 665-9513

⑬ 丸型ハンドブラシハード
 寸法・110φ、毛長40
 1個 ¥4,800 665-9515

パイプクリーナー H-3 直 納3 / 耐熱130°
 材質・芯部ステンレス / グリップP.P / 毛ポリエステル

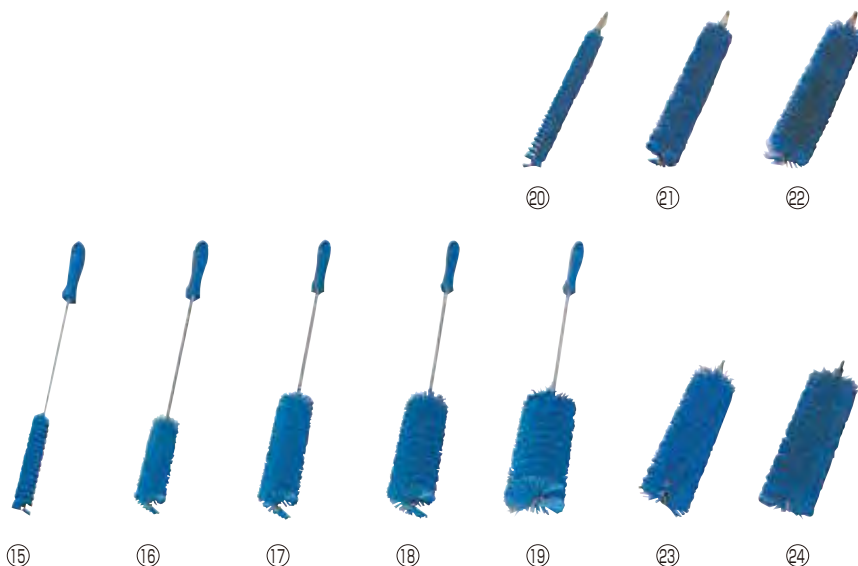

| 番号 | 規格 | 寸法(全長) | 1個(1本) | |
|----|------|--------------|--------|----------|
| ⑮ | 5376 | 20φ×110(500) | ¥1,850 | 665-9376 |
| ⑯ | 5377 | 35φ×110(500) | ¥1,950 | 665-9377 |
| ⑰ | 5378 | 40φ×110(500) | ¥2,100 | 665-9378 |
| ⑱ | 5379 | 50φ×110(500) | ¥2,200 | 665-9379 |
| ⑲ | 5370 | 60φ×150(500) | ¥2,300 | 665-9370 |
| ⑳ | 5365 | 20φ×160 | ¥2,650 | 665-9365 |
| ㉑ | 5367 | 30φ×160 | ¥2,900 | 665-9367 |
| ㉒ | 5368 | 40φ×160 | ¥3,100 | 665-9368 |
| ㉓ | 5369 | 50φ×160 | ¥3,250 | 665-9369 |
| ㉔ | 5356 | 60φ×160 | ¥3,550 | 665-9356 |

ヴァイカンブラシ N-4 直 納5 / 色・白、赤、黄、青、緑 / 本体PP・毛ポリエステル



① ネイルブラシ6440ハード
寸法・123×45×毛丈17
1個 ¥1,800 665-5801



② ハンドブラシ3587ソフト
寸法・170×55×毛丈25
1個 ¥2,200 665-5806



③ ハンドブラシ丸3885ハード
寸法・130φ×毛丈38
1個 ¥4,200 665-5811



④ ハンドブラシ3890ハード
寸法・190×66×毛丈39
1個 ¥3,950 665-5816



⑤ まな板洗浄ブラシ6441ソフト
寸法・115×40×毛丈24
1個 ¥2,000 665-5821



⑥ ショートハンドルブラシ4190ソフト
寸法・70×250×毛丈40
1本 665-5826



⑦ ショートハンドルブラシ4192ハード
寸法・70×250×毛丈36
1本 ¥3,300 665-5831



⑧ ロングハンドルブラシ4186ハード
寸法・70×400×毛丈36
1本 ¥3,950 665-5836



⑨ タオルふきん(2枚入) N-4 在
寸法・340×350 / 綿
1組 ¥110 665-6502



⑩ カウンターふきん(4枚入) N-4 在
寸法・350×600 / レーヨン
1組 ¥125 665-6504



⑪ 雑巾 N-4 在
寸法・300×200 / 綿
1枚 ¥120 921-2730



⑫ 白タオル N-4 在
寸法・850×340 / 綿
1枚 ¥150 921-2710



⑬ カラータオル N-4 直 納5 / 綿
寸法・800×340 / 色・緑、黄、青
1枚 ¥220 921-2740



⑭ 万能ふきん N-4 在
寸法・220×280 / ポリエステル
1枚 ¥115 665-6506



⑮ ワイピングクロスNo.5000 H-3 直 納5
寸法・320×360 / 色・赤、青、黄、緑、白
1枚 ¥1,150 665-5501

※極細繊維の働きで油性、水性を問わず汚れを落とし、洗剤不要の高機能タオルです



S型 L型

⑯ ガム取 N-4 在

| 規格 | 寸法 | 1個 | |
|----|--------|------|----------|
| S型 | 25×160 | ¥540 | 921-2502 |
| L型 | 60×160 | 中止 | 921-2504 |

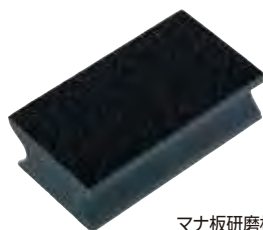

まな板研磨材

⑰ カuttingボードシェイパー C-15 直 / 発泡ポリエチレン
寸法・90×50×30
1個 ¥500 658-3516
※水を流しながら使用して下さい



⑱ ボンボンタワン C-15 在

| 規格 | 1個 | |
|------|------|----------|
| 60g | ¥540 | 921-2506 |
| 80g | ¥650 | 921-2508 |
| 100g | ¥800 | 921-2510 |

※ステン18-0

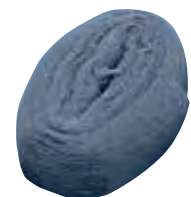

⑲ ボンスター C-16 直 納3

| 規格 | 容量 | 1個 | |
|----|------|--------|----------|
| O号 | 480g | ¥1,300 | 921-2550 |
| 細目 | 460g | ¥1,800 | 921-2500 |



① 亀の子タワシ **N-4 在**

| 規格 | 寸法 | 1個 | |
|----|-----------|------|----------|
| 大 | 150×90×50 | ¥190 | 921-2514 |
| 中 | 120×80×50 | ¥150 | 921-2513 |
| 小 | 100×75×45 | ¥110 | 921-2512 |

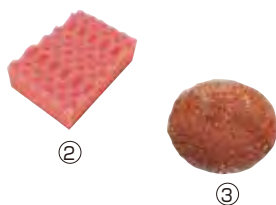

② スポンジU-500 **H-6 在** (115×75)
1個 ¥180 665-8950
③ 銅タワシ **C-15 在** (95φ)
1個 ¥300 666-1995

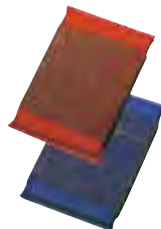

④ メタルクリーンスポンジ **N-4 在**
寸法・145×90×20 / 色・赤、青
1個 ¥580 658-3501
※ステンレスを編み込んだ
スポンジタワシです



⑤ ニューカラータワシ(8ヶ入)
N-4 直 納3 / 色・赤、青、緑、黄
寸法・150×100×55 / P-P
1袋 ¥5,900 658-3505



⑥ はねないタワシ **H-6 直 納3**
寸法・110×80×55 / P-P
1個(10入) ¥320 665-6518



⑦ 正直タワシ小 **C-16 直 納3**
寸法・90×80×50 / P-P
1袋(20入) ¥9,600 665-6519
色・ピンク、グリーン、ブルー、アソート
※大サイズ(160×90×55)もあります

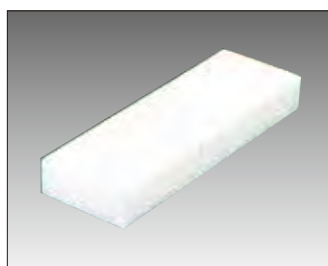

⑧ おそうじ消しゴムOK826
H-6 直 納3
寸法・300×100×40
1個 ¥520 665-6520



⑨ ハイテクタワシ **C-10 在**

| 規格 | 寸法 | 1個 | |
|----|------------|------|----------|
| M | 110×70×40 | ¥170 | 665-6001 |
| E | 180×90×40 | ¥320 | 665-6002 |
| XL | 280×110×40 | ¥510 | 665-6003 |

※極細繊維集合体で確実に汚れを落とします



⑩ カールケートステンレス **C-16 直**
1個 ¥370 665-6700
※50g



⑪ カールケートゴールド **C-16 直**
1個 ¥370 665-6800
※50g



⑫ スポンジエース **N-4 在**

| 規格 | 寸法 | 1個 | |
|----|--------|------|----------|
| L | 150×90 | ¥310 | 921-0104 |
| S | 115×75 | ¥198 | 921-0102 |



⑬ フライヤータワシNO.94 **N-4 在**
寸法・101×635
1枚 ¥636 665-0094



⑭ がんこタワシ異物混入対策用
N-4 在 / 寸法・125×60
1個 ¥348 658-3511

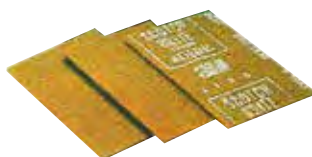

⑮ ハンドパットNO.7447 **N-4 在**
寸法・230×150
1枚 ¥340 665-7447



⑯ がんこタワシ **N-4 在**

| 規格 | 寸法 | 1個 | |
|----|--------|------|----------|
| 普通 | 140×83 | ¥348 | 921-2540 |
| 荒目 | 140×83 | ¥696 | 921-2541 |

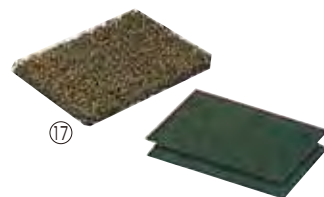

⑰ ハイパッド鍋釜用 **N-4 在**
寸法・150×100 / 1枚 ¥522 921-0020

⑱ ナイロンタワシNO.96 **N-4 在**
寸法・230×150 / 1枚 ¥278 921-0096

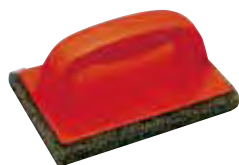

⑲ グリドルスクラパーNO9537
H-6 納3
寸法・110×150
1個 ¥1,850 921-9537



⑳ 高温用グリドル **H-6 直 納3**

| 品名・規格 | 1個・1枚 | |
|------------|--------|----------|
| ホルダーNO.482 | ¥4,366 | 921-0482 |
| パッドNO.82 | ¥ 702 | 921-0082 |

※ホルダーにはパッド1枚付
パッド寸法・140×114

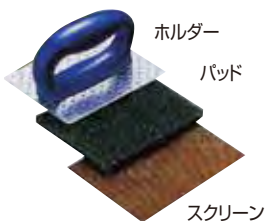

㉑ 低温用グリドル **H-6 直 納3**

| 品名・規格 | 1個・1枚 | |
|------------|--------|----------|
| ホルダーNO.461 | ¥4,366 | 921-0461 |
| パッド(10入) | ¥3,500 | 921-0460 |
| スクリーン(20入) | ¥3,192 | 921-0200 |

※ホルダーにはパッド、スクリーン1枚付
パッド寸法・150×100、スクリーン139×101



㉒ 布タワシサンドクリーン **C-15 在**

| 規格 | 1箱(10ヶ入) | |
|-----|----------|----------|
| 細目 | ¥ 9,000 | 921-2560 |
| 中目大 | ¥10,200 | 921-2574 |
| 中目小 | ¥ 8,640 | 921-2572 |
| 荒目 | ¥12,000 | 921-2580 |