

① L型アンコ **N-1 直**

規格	品番	寸法	1個	
#10	FH110	65×103×112H	¥460	211-4110
#20	FH111	65×150×115H	¥480	211-4111
#25	FH112	65×106×150H	¥500	211-4112
#30	FH113	100×158×123H	¥340	211-4113
#40	FH119	85×120×170H	¥820	211-4119

材質・スチロール樹脂／裏面マグネット付(#30のみ・スベリ止めゴム付)
※10個単位の出荷です

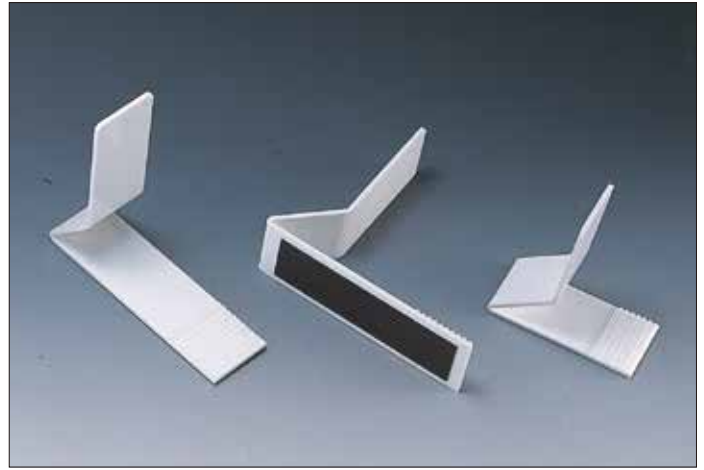

② L型ストッパー **E-4 納2**

規格	寸法	1個	
#100	45×100×105H	¥700	211-6510
#150	45×150×130H	¥800	211-6515

材質・アクリル3mm／裏面マグネット付

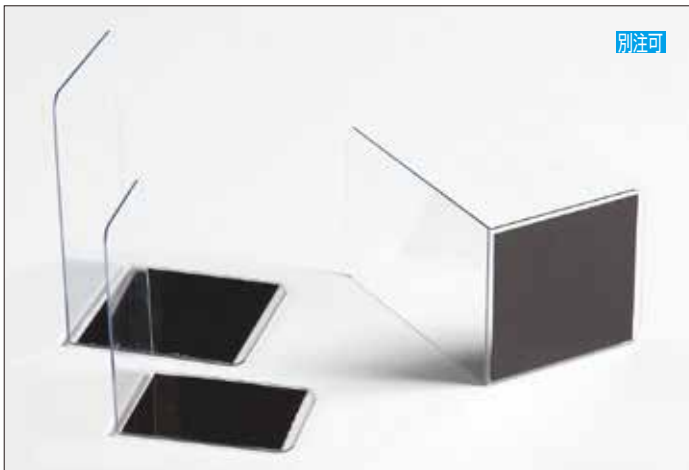

③ マグ付ストッパー **C-4 納5**

規格	寸法	マグ寸法	1枚	
#65	65×120×95	60×90	¥270	212-0065
#95	95×150×100	90×90	¥340	212-0095

材質・PET 1.5t／裏面マグネット付

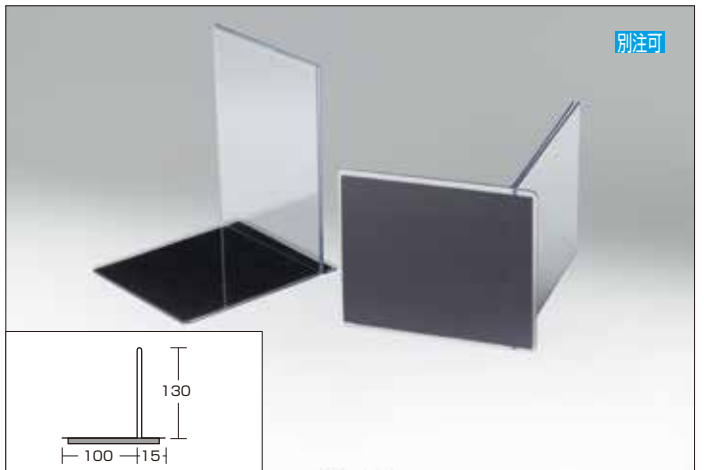

④ STマグ付ストッパー **C-4 在**

寸法・98×130×115／マグネット寸法・
0.8t, 90×105 1枚 ¥420 [212-0105](#)
材質・PET1.5t／裏面マグネット付

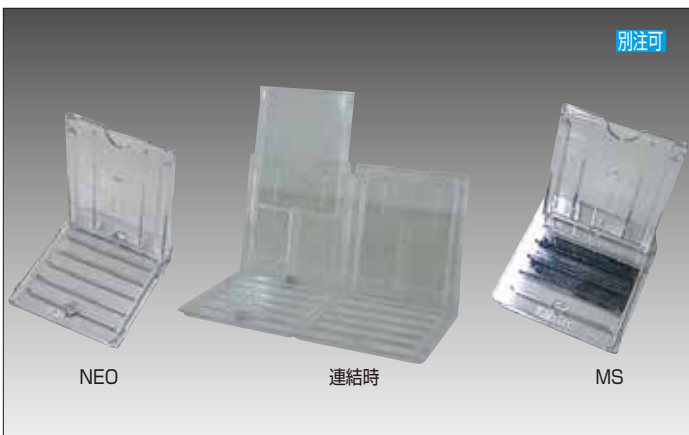

⑤ スライドアンコ **E-10 直**

規格	寸法	1個	マグネット寸法
NEO	100×110×100~155H	¥400	ネオジ10φ×3
MS	100×100×100~155H	¥360	シート85×45×1.2

材質・ポリカ樹脂／角度70°固定／高さ伸縮／連結可

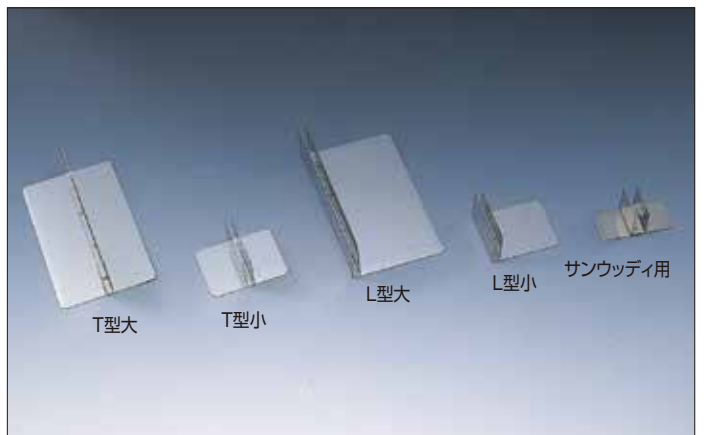

⑥ 仕切用ステン足 **C-4 在**

規格	寸法	1個	備考
T型大	140×80×30	¥740	5mm用
T型小	65×50×30	¥560	
L型大	140×80×30	¥740	
L型小	65×50×30	¥560	
サンウッディ用	60×30×25	¥300	10mm用



① コーティング仕切 C-4 在

規格	寸法	1枚		色	
#100	100×150×100	¥ 710	211-6110	緑、白、黒	
#150	150×150×100	¥ 720	211-6115		
#200	200×150×100	¥ 760	211-6120		
#240	240×150×100	¥ 840	211-6124		
#250	250×200×120	¥ 960	211-6125		
#350	350×150×100	¥1,160	211-6135		
#440	440×150×100	¥1,240	211-6144	白	
#440H	440×360×250	¥2,620	211-6145		
#500	500×280×200	¥2,300	211-6150		緑、白
#500S	500×250×150	¥2,240	211-6151		白
#580	580×200×120	¥2,140	211-6158		緑、白、黒

材質・スチール/ビニールコーティング



② パチットデバイダー C-11 直

規格	寸法	1枚	元払		色
LL	600×200×120	¥1,920	30枚	211-6905	緑、黒、白
L	400×200×120	¥1,220	30枚	211-6904	
M	240×200×120	¥ 840	50枚	211-6903	
S	200×200×120	¥ 760	50枚	211-6902	
SS	160×200×120	¥ 660	50枚	211-6901	
3S	120×200×120	¥ 630	50枚	211-6900	

材質・スチール/ポリエチレンコーティング



③ ブロックデバイダーII E-8 在

規格	寸法	1枚		色
LL	580×200×120	¥1,540	211-6305	緑、黒
L	390×200×120	¥ 880	211-6304	
M	240×200×120	¥ 620	211-6303	
S	200×200×120	¥ 550	211-6302	
SS	160×200×120	¥ 500	211-6301	
3S	120×200×120	¥ 450	211-6300	

材質・スチール/ポリエチレンコーティング(抗菌処理)



④ PSデバイダー C-5 直 /元払・5ケース

規格	寸法	1枚	1ケース×数	
2208	220×80×40	¥ 72	300	215-0022
2708	270×80×40	¥ 78	300	215-0027
3208	320×80×40	¥ 84	200	215-0032
3708	370×80×40	¥100	200	215-0037
4208	420×80×40	¥152	200	215-0042
2210	220×100×50	¥ 78	300	215-0122
2710	270×100×50	¥ 80	200	215-0127
3210	320×100×50	¥ 96	200	215-0132
3710	370×100×50	¥106	200	215-0137
4210	420×100×50	¥120	200	215-0142
2215	220×150×75	¥120	200	215-0222
2715	270×150×75	¥140	200	215-0227
3215	320×150×75	¥152	100	215-0232
3715	370×150×75	¥170	100	215-0237
4215	420×150×75	¥196	100	215-0242

材質・PS樹脂/厚み1.2mm

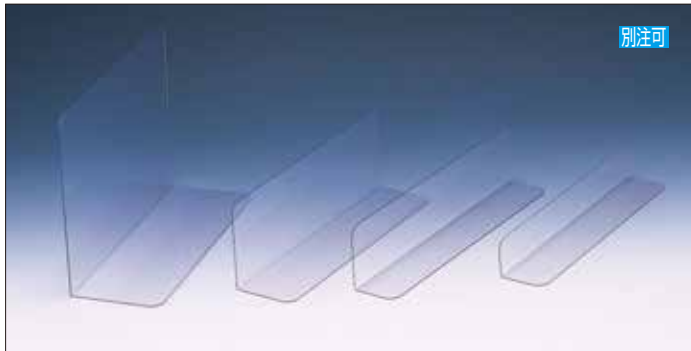

別注可

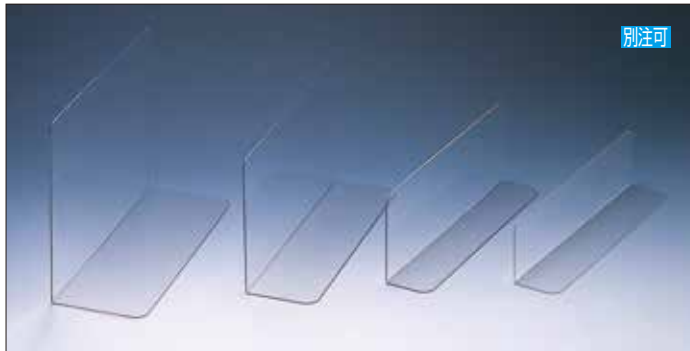

別注可

① 塩ビ仕切板 B-1 納4

タイプ	規格	寸法	1枚	
H200タイプ (1.2mm)	230	230×200×100	¥270	211-0223
	300	300×200×100	¥310	211-0230
	350	350×200×100	¥380	211-0235
	400	400×200×100	¥460	211-0240
	450	450×200×100	¥470	211-0245
	590	590×200×100	¥580	211-0259
H150タイプ (1.2mm)	230	230×150×75	¥220	211-0623
	280	280×150×75	¥260	211-0628
	300	300×150×75	¥260	211-0630
	350	350×150×75	¥290	211-0635
	400	400×150×75	¥350	211-0640
	450	450×150×75	¥360	211-0645
H100タイプ (1.2mm)	240	240×100×50	¥160	211-0124
	280	280×100×50	¥180	211-0128
	300	300×100×50	¥180	211-0130
	350	350×100×50	¥210	211-0135
	400	400×100×50	¥240	211-0140
	H100タイプ (1mm)	240	240×100×70	¥160
280		280×100×70	¥180	211-0028
300		300×100×70	¥180	211-0030
350		350×100×70	¥210	211-0035
400		400×100×70	¥240	211-0040
H70タイプ (1mm)		240	240×70×50	¥130
	300	300×70×50	¥140	211-0730
	350	350×70×50	¥160	211-0735
	400	400×70×50	¥180	211-0740
	450	450×70×50	¥220	211-0745
H50タイプ (1mm)	240	240×50×40	¥110	211-0524
	280	280×50×40	¥120	211-0528
	300	300×50×40	¥120	211-0530
	350	350×50×40	¥130	211-0535
400	400×50×40	¥140	211-0540	

② ペット仕切板 B-3 納4

タイプ	規格	寸法	1枚	
H200タイプ (1.5mm)	230	230×200×100	¥340	211-2223
	300	300×200×100	¥380	211-2230
	350	350×200×100	¥460	211-2235
	400	400×200×100	¥580	211-2240
	450	450×200×100	¥600	211-2245
	590	590×200×100	¥760	211-2259
H150タイプ (1.5mm)	230	230×150×75	¥260	211-2623
	280	280×150×75	¥290	211-2628
	300	300×150×75	¥290	211-2630
	350	350×150×75	¥340	211-2635
	400	400×150×75	¥430	211-2640
	450	450×150×75	¥440	211-2645
H100タイプ (1.5mm)	240	240×100×50	¥200	211-2124
	280	280×100×50	¥220	211-2128
	300	300×100×50	¥220	211-2130
	350	350×100×50	¥270	211-2135
	400	400×100×50	¥310	211-2140
	H100タイプ (1mm)	240	240×100×70	¥160
280		280×100×70	¥190	211-2028
300		300×100×70	¥190	211-2030
350		350×100×70	¥230	211-2035
400		400×100×70	¥250	211-2040
H70タイプ (1mm)		240	240×70×50	¥135
	300	300×70×50	¥145	211-2730
	350	350×70×50	¥170	211-2735
	400	400×70×50	¥200	211-2740
	450	450×70×50	¥210	211-2745
H50タイプ (1mm)	240	240×50×40	¥120	211-2524
	280	280×50×40	¥130	211-2528
	300	300×50×40	¥130	211-2530
	350	350×50×40	¥155	211-2535
400	400×50×40	¥180	211-2540	

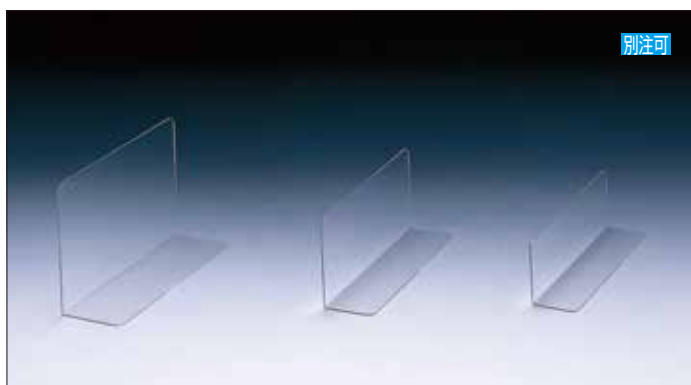

別注可

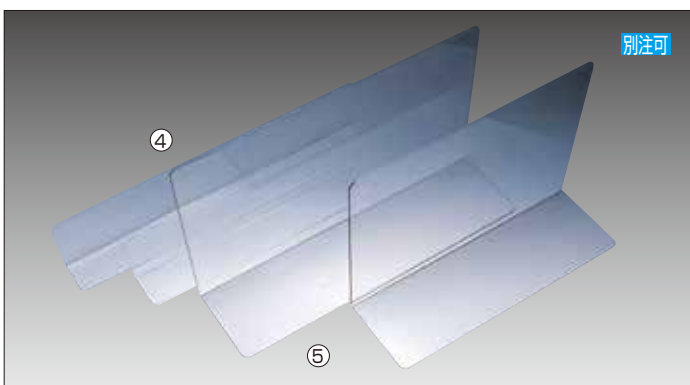

別注可

③ アクリル仕切板 C-4 納4

タイプ	規格	寸法	1枚	
H200タイプ (1.8mm)	280	280×200×100	¥480	211-1228
	300	300×200×100	¥480	211-1230
	350	350×200×100	¥570	211-1235
	400	400×200×100	¥640	211-1240
	450	450×200×100	¥680	211-1245
	590	590×200×100	¥910	211-1259
H140タイプ (1.8mm)	280	280×140×80	¥370	211-1428
	300	300×140×80	¥370	211-1430
	350	350×140×80	¥430	211-1435
	400	400×140×80	¥520	211-1440
	450	450×140×80	¥540	211-1445
	590	590×140×80	¥700	211-1459
H100タイプ (1.8mm)	240	240×100×70	¥260	211-1124
	280	280×100×70	¥310	211-1128
	300	300×100×70	¥310	211-1130
	350	350×100×70	¥370	211-1135
	400	400×100×70	¥420	211-1140
	590	590×100×70	¥610	211-1159

④ アクリル仕切板下段用 C-1 納4

規格	寸法	1枚	
#440	440×100×70	¥ 780	211-1644
#590	590×100×70	¥1,040	211-1659
#800	800×100×70	¥1,420	211-1680

材質・アクリル3mm

⑤ ペット3mm仕切板冷凍用 C-1 納4

規格	寸法	1枚	
#450	450×300×150	¥1,680	211-1645
#550	550×300×150	¥2,140	211-1655
#590	590×135×90	¥1,100	211-1759
#700	700×300×150	¥2,860	211-1670



別注可

① 柄入仕切 C-7 納3

規格	寸法	1枚	柄
#240	240×90×60	¥ 680 211-2224	檜、大理石黒 石目黒 石目赤 御影 枯竹 青竹 焼杉
#290	290×90×60	¥ 780 211-2029	
#340	340×90×60	¥ 860 211-2034	
#390	390×90×60	¥1,000 211-2039	
#440	440×90×60	¥1,100 211-2044	
#490	490×90×60	¥1,300 211-2049	
#540	540×90×60	¥1,420 211-2054	
#590	590×90×60	¥1,440 211-2059	

材質・塩ビ2mm



別注可

② レクサス仕切 C-15 納3

規格	寸法	1枚	柄
#240	240×90×60	¥ 720 211-4324	檜 石目黒 大理石黒 焼杉
#290	290×90×60	¥ 820 211-2129	
#340	340×90×60	¥ 900 211-2134	
#390	390×90×60	¥1,040 211-2139	
#440	440×90×60	¥1,140 211-2144	
#490	490×90×60	¥1,340 211-2149	
#540	540×90×60	¥1,460 211-2154	
#590	590×90×60	¥1,480 211-2159	

材質・塩ビ2mm ※①と同じ柄が全て製作できます



別注可

③ 透明2面カット仕切 C-4 在

規格	寸法	1枚	
240L	240×70×50	¥270 211-1824	
290L	290×70×50	¥290 211-1829	
340L	340×70×50	¥330 211-1834	
390L	390×70×50	¥370 211-1839	
440L	440×70×50	¥390 211-1844	
340	340×90×60	¥380 211-1934	
390	390×90×60	¥420 211-1939	
440	440×90×60	¥460 211-1944	
540	540×90×60	¥580 211-1954	
590	590×90×60	¥620 211-1959	

材質・アクリル1.8mm透明

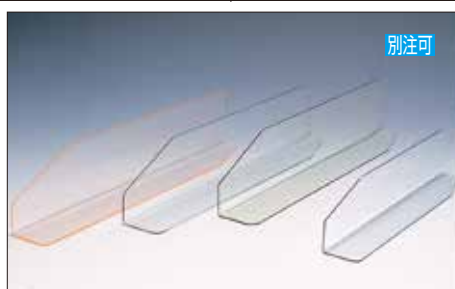

別注可

④ エッジカラー仕切 C-4 納3

規格	寸法	1枚	
240L	240×70×50	¥350 211-1724	
290L	290×70×50	¥390 211-1729	
340L	340×70×50	¥480 211-1734	
390L	390×70×50	¥530 211-1739	
290	290×90×60	¥430 211-1329	
340	340×90×60	¥520 211-1334	
390	390×90×60	¥570 211-1339	
440	440×90×60	¥610 211-1344	
540	540×90×60	¥770 211-1354	
590	590×90×60	¥800 211-1359	

材質・アクリル2mm 色・緑、青、オレンジ

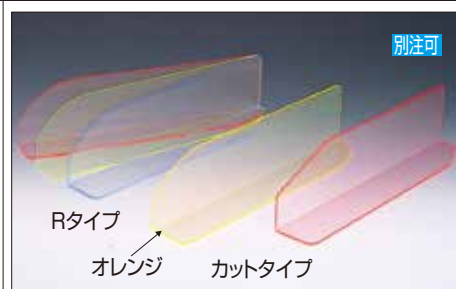

別注可

⑤ サテライトデバイダー E-4 納3

規格	寸法	1枚	
#290	290×90×60	¥460 211-2729	
#340	340×90×60	¥560 211-2734	
#390	390×90×60	¥600 211-2739	
#440	440×90×60	¥640 211-2744	
#490	490×90×60	¥800 211-2749	
#590	590×90×60	¥840 211-2759	

材質・アクリル2mm
色・緑、青、赤、オレンジ
*カットタイプ、Rタイプ有り
※LED照明では青は色が消えます



別注可

⑥ 黒マット仕切 C-8 納3

規格	寸法	1枚	
#240	240×90×60	¥470 211-8124	
#290	290×90×60	¥500 211-8129	
#340	340×90×60	¥580 211-8134	
#390	390×90×60	¥660 211-8139	
#440	440×90×60	¥730 211-8144	
#490	490×90×60	¥860 211-8149	
#540	540×90×60	¥940 211-8154	

材質・塩ビ2mm/両面ツヤナシ

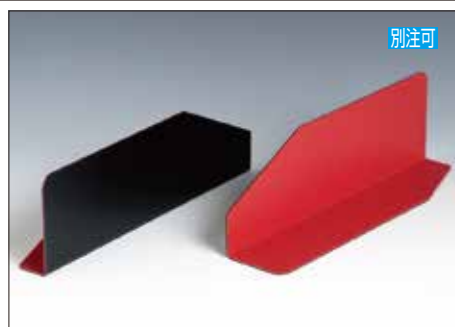

別注可

⑦ 赤黒マット仕切 C-8 納3

規格	寸法	1枚	
#240	240×90×60	¥ 590 211-8024	
#290	290×90×60	¥ 620 211-8029	
#340	340×90×60	¥ 700 211-8034	
#390	390×90×60	¥ 780 211-8039	
#440	440×90×60	¥ 920 211-8044	
#490	490×90×60	¥1,040 211-8049	
#540	540×90×60	¥1,100 211-8054	

材質・塩ビ2mm

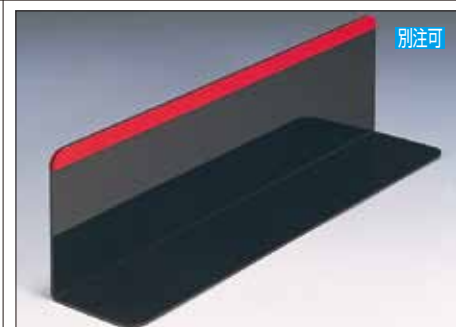

別注可

⑧ 赤黒仕切ライン入 C-8 納4

規格	寸法	1枚	
#240	240×90×60	¥ 740 211-3024	
#290	290×90×60	¥ 760 211-3029	
#340	340×90×60	¥ 820 211-3034	
#390	390×90×60	¥ 900 211-3039	
#440	440×90×60	¥ 960 211-3044	
#490	490×90×60	¥1,080 211-3049	
#540	540×90×60	¥1,200 211-3054	
#590	590×90×60	¥1,360 211-3059	

材質・アクリル2mm/10mmライン

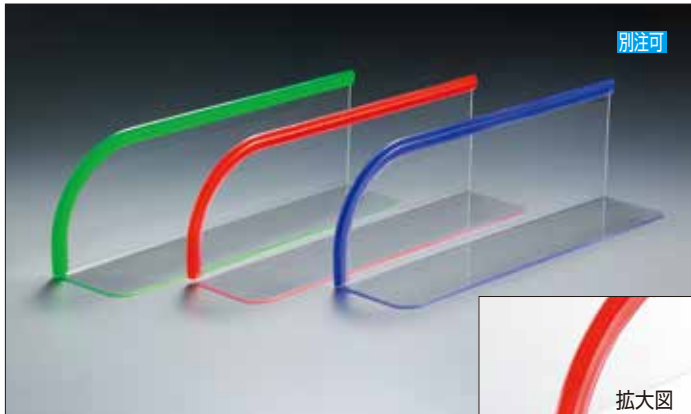

別注可

拡大図

① 蛍光ベルト仕切 C-1 納4

規格	寸法	1枚	
#240	240×90×60	¥ 680	215-0324
#290	290×90×60	¥ 740	215-0329
#340	340×90×60	¥ 880	215-0334
#390	390×90×60	¥ 920	215-0339
#440	440×90×60	¥1,000	215-0344
#490	490×90×60	¥1,180	215-0349
#540	540×90×60	¥1,260	215-0354
#590	590×90×60	¥1,380	215-0359
#690	690×90×60	¥1,700	215-0369

材質・アクリル1.8mm/色・赤、緑、青

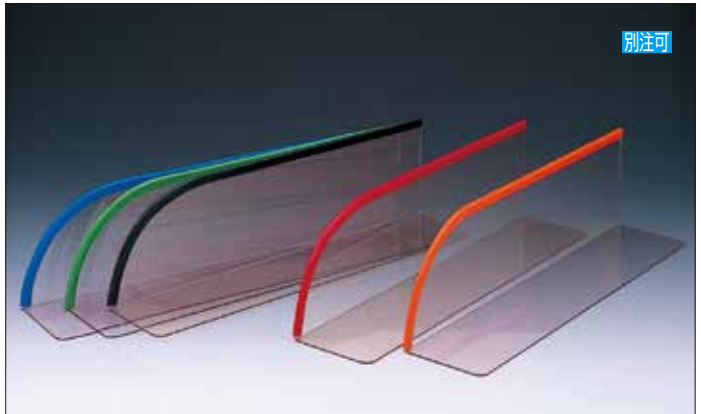

別注可

② 塩ビカラーベルト仕切 C-6 納4

規格	寸法	1枚	
#240	240×100×80	¥ 600	211-2624
#290	290×100×80	¥ 640	211-2529
#340	340×100×80	¥ 740	211-2534
#390	390×100×80	¥ 810	211-2539
#440	440×100×80	¥ 880	211-2544
#490	490×100×80	¥ 980	211-2549
#540	540×100×80	¥1,100	211-2554
#590	590×100×80	¥1,220	211-2559
#690	690×100×80	¥1,400	211-2569

材質・塩ビ1.8mm/色・赤、黒、青、緑、オレンジ

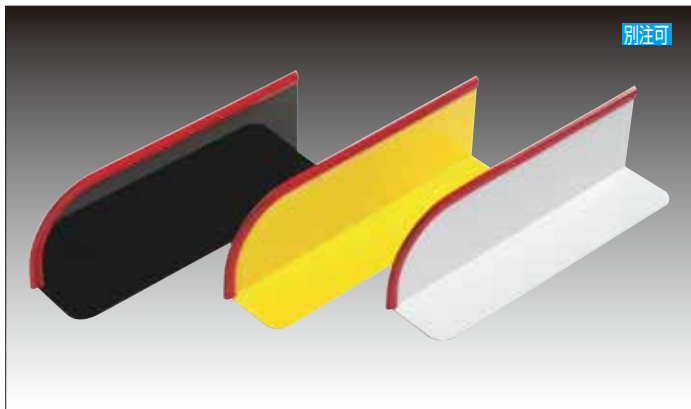

別注可

③ 赤ベルト仕切 C-6 納4

規格	寸法	1枚	
#290	290×90×60	¥ 800	212-1029
#340	340×90×60	¥ 920	212-1034
#390	390×90×60	¥1,020	212-1039
#440	440×90×60	¥1,100	212-1044
#490	490×90×60	¥1,220	212-1049
#540	540×90×60	¥1,380	212-1054
#590	590×90×60	¥1,500	212-1059

材質・塩ビ2mm/色・黒、黄、白

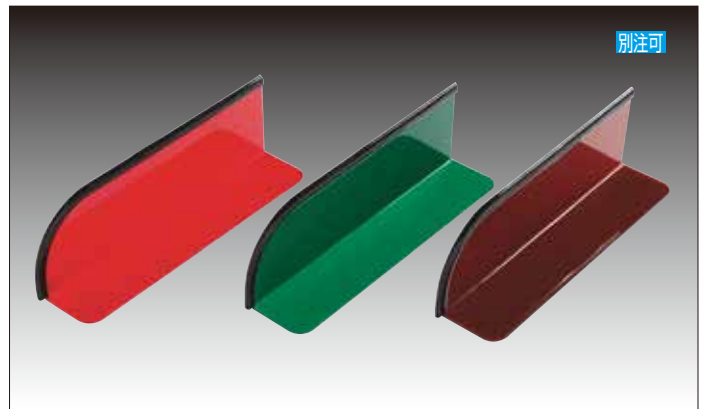

別注可

④ 黒ベルト仕切 C-6 納4

規格	寸法	1枚	
#290	290×90×60	¥ 900	212-2029
#340	340×90×60	¥1,000	212-2034
#390	390×90×60	¥1,180	212-2039
#440	440×90×60	¥1,260	212-2044
#490	490×90×60	¥1,440	212-2049
#540	540×90×60	¥1,600	212-2054
#590	590×90×60	¥1,720	212-2059

材質・塩ビ2mm/色・赤、緑、茶

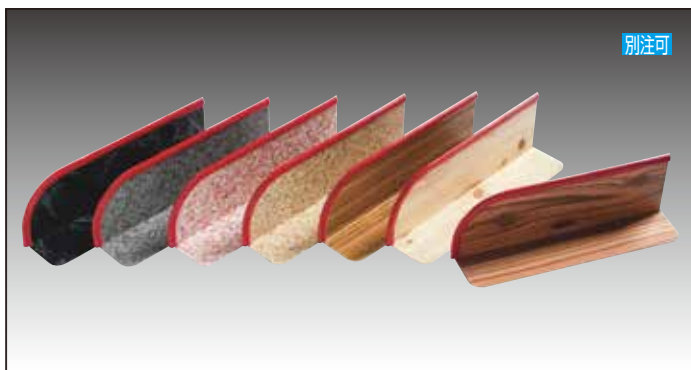

別注可

⑤ 柄入赤ベルト仕切 C-6 納4

規格	寸法	1枚		柄
#290	290×90×60	¥1,040	212-3029	大理石黒 石目黒 石目赤 御影 枯竹 檜 焼杉
#340	340×90×60	¥1,260	212-3034	
#390	390×90×60	¥1,440	212-3039	
#440	440×90×60	¥1,520	212-3044	
#490	490×90×60	¥1,860	212-3049	
#540	540×90×60	¥2,000	212-3054	
#590	590×90×60	¥2,100	212-3059	

材質・塩ビ2mm

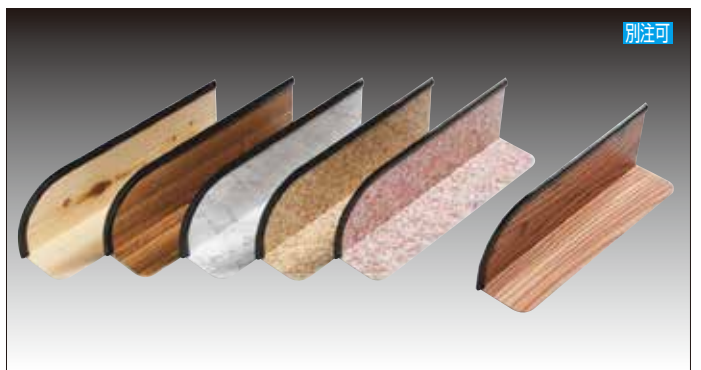

別注可

⑥ 柄入黒ベルト仕切 C-6 納4

規格	寸法	1枚		柄
#290	290×90×60	¥1,040	212-4029	檜 枯竹 墨流し 御影 石目赤 焼杉
#340	340×90×60	¥1,260	212-4034	
#390	390×90×60	¥1,440	212-4039	
#440	440×90×60	¥1,520	212-4044	
#490	490×90×60	¥1,860	212-4049	
#540	540×90×60	¥2,000	212-4054	
#590	590×90×60	¥2,100	212-4059	

材質・塩ビ2mm



① 5tライン仕切 E-4 納5

規格	寸法	1枚	
#290	290×90×60	¥1,400	212-5029
#340	340×90×60	¥1,660	212-5034
#390	390×90×60	¥1,860	212-5039
#440	440×90×60	¥2,120	212-5044
#490	490×90×60	¥2,480	212-5049
#540	540×90×60	¥2,620	212-5054

※一色6枚以上のご発注で
作製いたします

材質・アクリル5mm(足3mm) / 色・黒、緑、青、オレンジ



② 黒ライン仕切 E-4 納5

規格	寸法	1枚	
#290	290×90×60	¥760	212-6029
#340	340×90×60	¥780	212-6034
#390	390×90×60	¥860	212-6039
#440	440×90×60	¥1,080	212-6044
#490	490×90×60	¥1,140	212-6049
#540	540×90×60	¥1,180	212-6054

材質・アクリル1.8mm

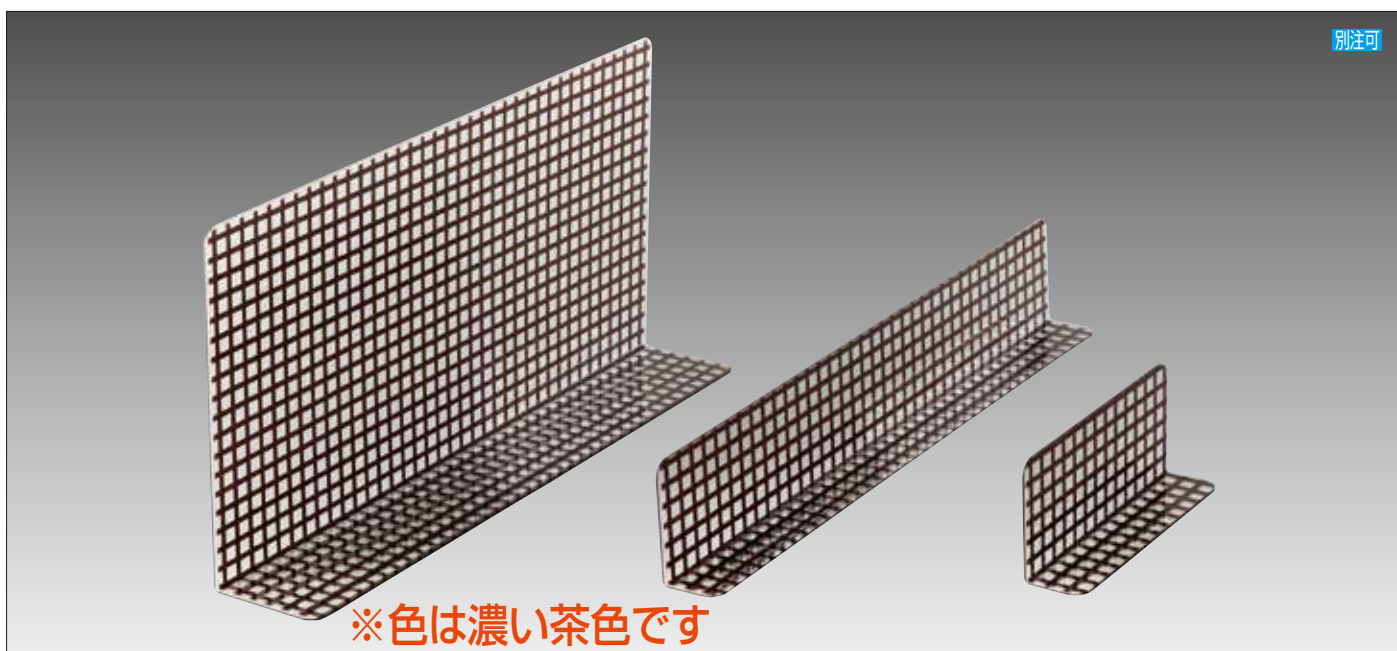

※色は濃い茶色です

③ P格子仕切 C-7 納3

規格	寸法	1枚	
225L	225×95×50	¥ 700	215-1722
300L	300×95×50	¥ 800	215-1730
400L	400×95×50	¥1,080	215-1740
450L	450×95×50	¥1,100	215-1745
600L	600×95×50	¥1,440	215-1760
225M	225×195×100	¥1,120	215-1723
300M	300×195×100	¥1,700	215-1733
450M	450×195×100	¥2,000	215-1744
600M	600×195×100	¥3,300	215-1766
450H	450×295×150	¥3,400	215-1705
600H	600×295×150	¥4,000	215-1706

※材質・アクリル1.8mm
100枚以上のご発注で別色・別寸法も製作できます
格子は16mmピッチです



④ プリント竹仕切 E-4 納3

規格	寸法	1枚	
#290	290×60×40	¥ 600	211-3529
#340	340×60×40	¥ 620	211-3534
#390	390×60×40	¥ 640	211-3539
#440	440×60×40	¥ 760	211-3544
#490	490×60×40	¥ 860	211-3549
#540	540×60×40	¥ 940	211-3554
#590	590×60×40	¥1,020	211-3559

材質・アクリル1.8mm / 色・緑、オレンジ

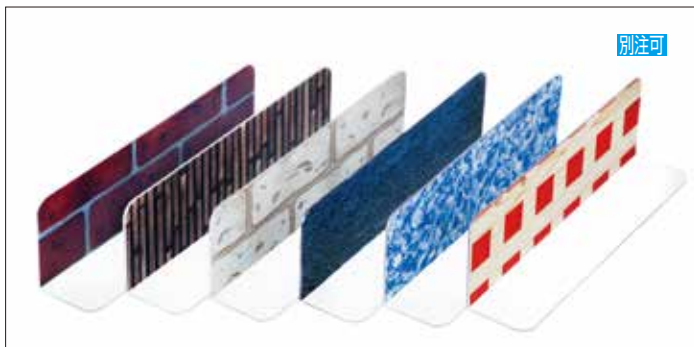

別注可

① エコセル仕切 C-10 納5

規格	寸法	1枚	柄
#240	240×90×60	¥ 840	215-0424
#290	290×90×60	¥ 960	215-0429
#340	340×90×60	¥1,040	215-0434
#390	390×90×60	¥1,100	215-0439
#440	440×90×60	¥1,180	215-0444
#490	490×90×60	¥1,300	215-0449
#540	540×90×60	¥1,520	215-0454
#590	590×90×60	¥1,680	215-0459

赤レンガ
白レンガ
くす竹
ブラックオーク
ブルーアイス
その他エコセル
全模様

材質・PET1.5mm + エコセル貼 ※エコセルの模様はP3-4をご参照下さい

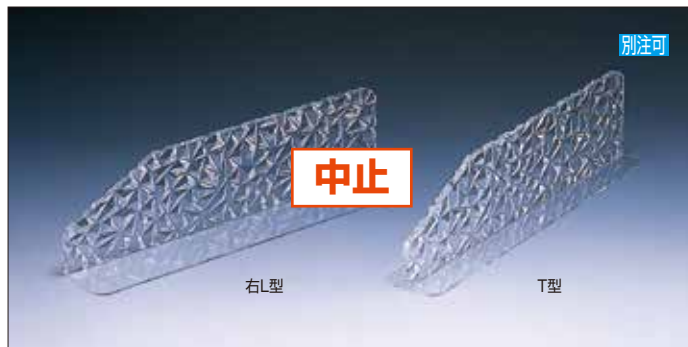

別注可

中止

右L型

T型

② グランテリア仕切 E-2 納4

規格	寸法	1枚	
#340	340×90×60		211-2434
#390	390×90×60		211-2439
#440	440×90×60		211-2444
#540	540×90×60		211-2454
#590	590×90×60		211-2459

材質・アクリル7mm / 脚アクリル3mm
*足 / 右L型・左L型・T型



別注可

③ かすみ仕切 E-2 納4

規格	寸法	1枚	
#240	240×90×60	¥ 700	215-0524
#290	290×90×60	¥ 800	215-0529
#340	340×90×60	¥ 980	215-0534
#390	390×90×60	¥1,100	215-0539
#440	440×90×60	¥1,200	215-0544
#490	490×90×60	¥1,400	215-0549
#540	540×90×60	¥1,500	215-0554
#590	590×90×60	¥1,600	215-0559

材質・アクリル3mm



別注可

④ チェッカーウエーブ仕切 E-2 納5

規格	寸法	1枚	
#240	240×100×50	¥ 880	215-1824
#290	290×100×50	¥ 980	215-1829
#340	340×100×50	¥1,180	215-1834
#390	390×100×50	¥1,260	215-1839
#440	440×100×50	¥1,400	215-1844
#490	490×100×50	¥1,600	215-1849
#540	540×100×50	¥1,800	215-1854
#590	590×100×50	¥1,900	215-1859

材質・アクリル2mm

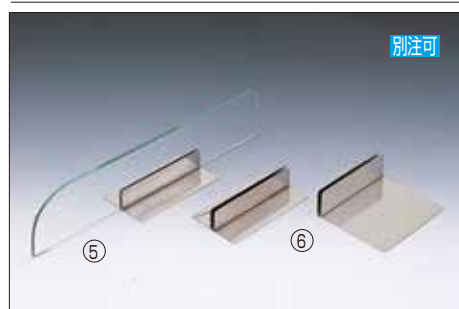

別注可

⑤ アクリル5mmガラス色仕切 E-7 納4

規格	寸法	1枚	
#290	290×80	¥ 740	211-3129
#340	340×80	¥ 820	211-3134
#390	390×80	¥ 960	211-3139
#440	440×80	¥1,160	211-3144

⑥ 専用ステン足5mm用 C-4 在

規格	寸法	1個	
T型大	140×80×30	¥740	211-3450
L型大	140×80×30	¥740	211-3459



別注可

⑦ ワイドエッジ仕切柄入 C-4 納4

規格	寸法	1枚	柄
300L	290×70	¥1,700	211-3332
300H	290×120	¥2,500	211-3334
350L	340×70	¥1,960	211-3322
350H	340×120	¥2,940	211-3324
400L	390×70	¥2,300	211-3342
400H	390×120	¥2,700	211-3344
450L	440×70	¥2,400	211-3352
450H	440×120	¥3,800	211-3354
600L	590×70	¥3,300	211-3362
600H	590×120	¥4,800	211-3364
700H	690×120	¥5,500	211-3374

檜
石目黒
石目赤
墨流し
御影

材質・塩ビ10mm *(ステン足別途)

⑧ 専用ステン足10mm用 C-4 納2

規格	寸法	1個	
T型大	100×60×30	¥640	211-3410
L型大	100×60×30	¥640	211-3419

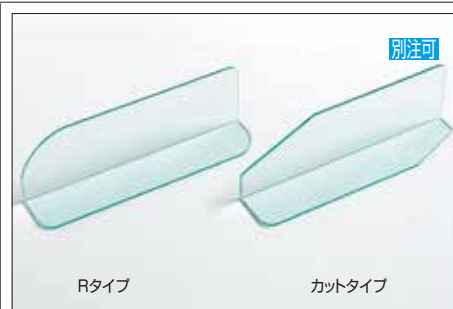

別注可

Rタイプ

カットタイプ

⑨ 3tガラス色仕切 C-4 納4

規格	寸法	1枚	
#240	240×90×60	¥ 600	212-7024
#290	290×90×60	¥ 700	212-7029
#340	340×90×60	¥ 820	212-7034
#390	390×90×60	¥ 920	212-7039
#440	440×90×60	¥1,000	212-7044
#490	490×90×60	¥1,160	212-7049
#590	590×90×60	¥1,340	212-7059

材質・アクリル3mm
※カットタイプ・Rタイプ有り

※このページ(①~④)の製品は酢酸系(レモン、みかん等)の陳列には使用できません

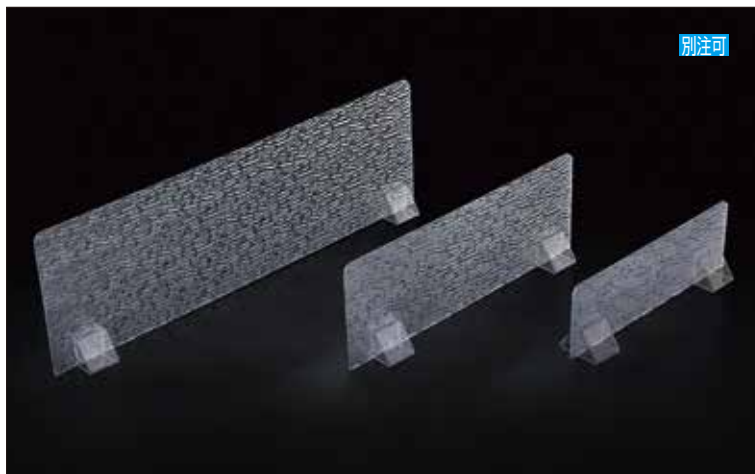

◀ ① SG仕切プラントヨコ C-7 納5

規格	寸法	1枚	
300L	300×100	¥ 840	215-2030
450L	450×100	¥ 940	215-2045
600L	600×100	¥1,280	215-2060
300M	300×150	¥ 900	215-2031
450M	450×150	¥1,080	215-2046
600M	600×150	¥1,580	215-2061
450H	450×200	¥1,340	215-2047
600H	600×200	¥2,080	215-2062

※材質・PS樹脂2.6mm/受板2個付

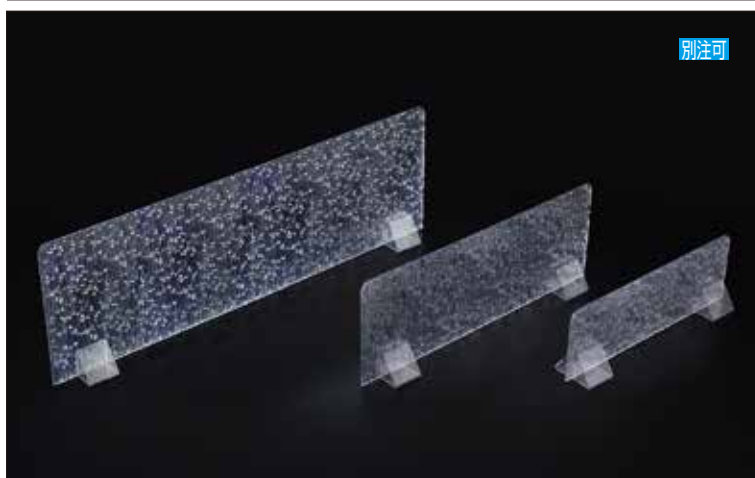
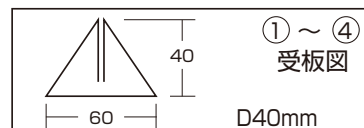

◀ ② SG仕切プラントタテ C-7 納5

規格	寸法	1枚	
300L	300×100	¥ 820	215-2130
400L	400×100	¥ 880	215-2140
600L	600×100	¥1,080	215-2160
300M	300×150	¥ 880	215-2131
400M	400×150	¥1,000	215-2141
600M	600×150	¥1,240	215-2161
400H	400×200	¥1,280	215-2142
600H	600×200	¥1,580	215-2162

※材質・PS樹脂2.6mm/受板2個付

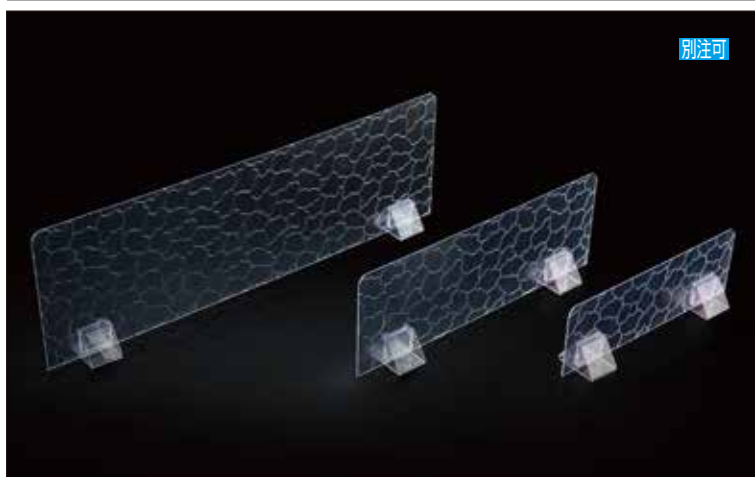

◀ ③ SG仕切アイスリーフ C-7 納5

規格	寸法	1枚	
300L	300×100	¥ 840	215-2230
400L	400×100	¥ 940	215-2240
600L	600×100	¥1,240	215-2260
300M	300×150	¥ 980	215-2231
400M	400×150	¥1,120	215-2241
600M	600×150	¥1,380	215-2261
400H	400×200	¥1,240	215-2242
600H	600×200	¥1,560	215-2262

※材質・PS樹脂2mm/受板2個付

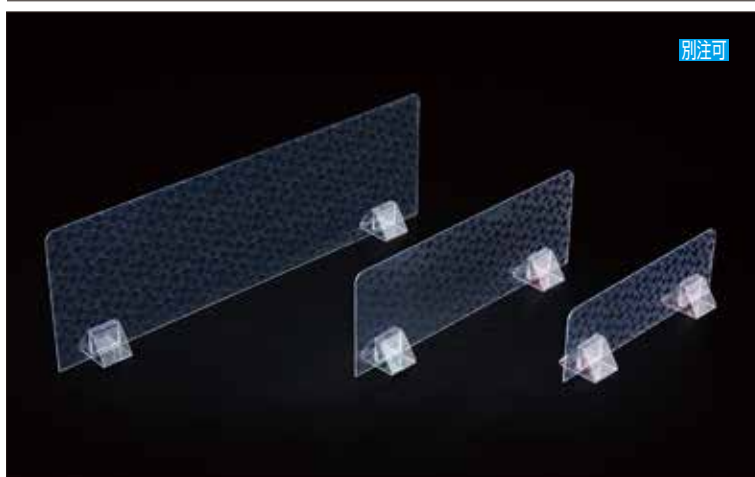

◀ ④ SG仕切モザイク C-7 納5

規格	寸法	1枚	
300L	300×100	¥ 840	215-2330
400L	400×100	¥ 940	215-2340
600L	600×100	¥1,240	215-2360
300M	300×150	¥ 980	215-2331
400M	400×150	¥1,120	215-2341
600M	600×150	¥1,380	215-2361
400H	400×200	¥1,240	215-2342
600H	600×200	¥1,560	215-2362

※材質・PS樹脂2mm/受板2個付

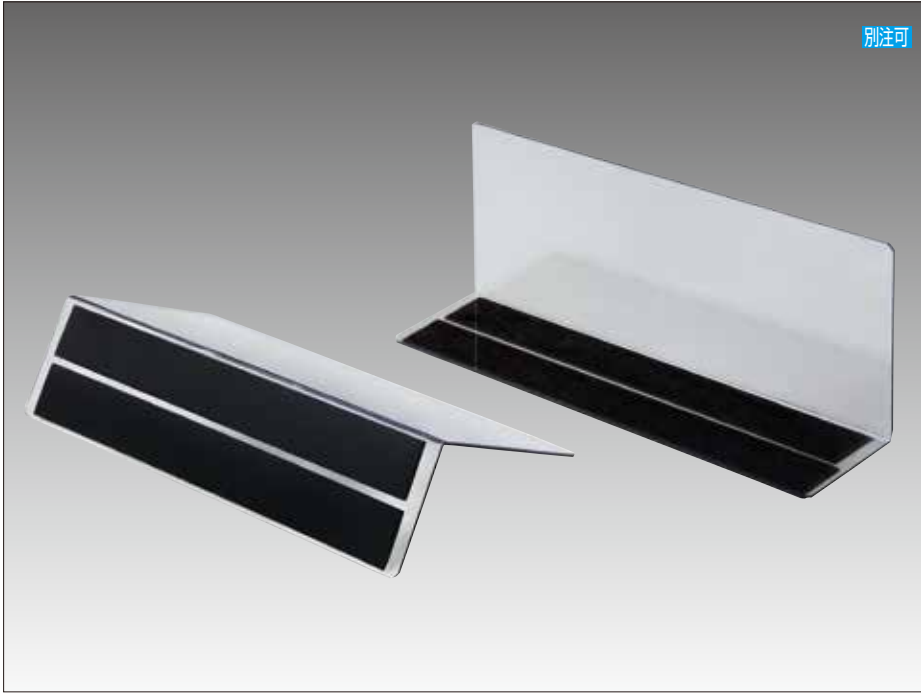

① マグ付仕切板 E-3 納4

規格	寸法	1枚	
#240	240×100×60	¥ 640	215-1424
#290	290×100×60	¥ 720	215-1429
#340	340×100×60	¥ 880	215-1434
#390	390×100×60	¥1,040	215-1439
#440	440×100×60	¥1,140	215-1444
#590	590×100×60	¥1,580	215-1459
#700	700×100×60	¥1,880	215-1470

材質・PET2mm

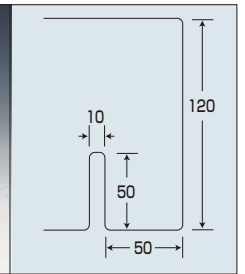
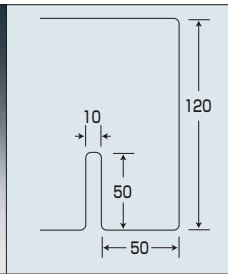
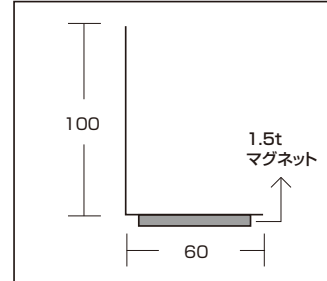

② 見出し仕切 C-1 納4

規格	寸法	1枚	
#240	240+50×120×70	¥570	211-3124
#300	300+50×120×70	¥630	211-3130
#350	350+50×120×70	¥680	211-3135

材質・塩ビ1.5mm/足右L型、左L型有り
*カッティングシート部分は全て別途金額となります

③ 柄入見出し仕切 C-1 納4

規格	寸法	1枚	柄
#240	240+50×120×70	¥1,300	211-2324 檜、枯竹
#300	300+50×120×70	¥1,470	211-2330 石目黒、御影
#350	350+50×120×70	¥1,450	211-2335 墨流し

材質・塩ビ2mm/足右L型、左L型有り
*カッティングシート部分は全て別途金額となります

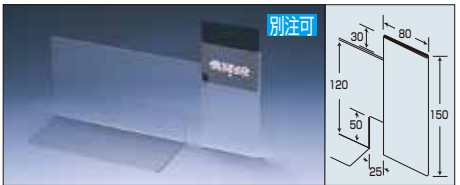

※カード寸 145×78

④ 見出しホルダー仕切板 E-3 納4

規格	寸法	1枚	
#220	220+80×120×75	¥ 940	211-3722
#280	280+80×120×75	¥1,020	211-3728

材質・PET1mm/足右L型、左L型有り
見出し部分がカードホルダーになっています

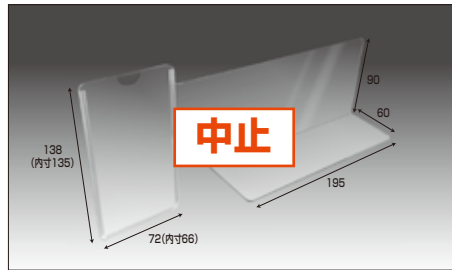

⑤ POPケース付仕切板 B6 1/3 E-17 直
1枚 211-0613/元払・100枚
材質・PET1mm/足右L型、左L型有り
見出し部分がカードホルダーになっています

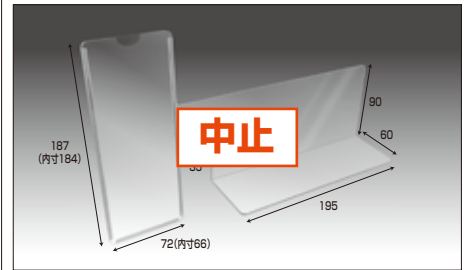

⑥ POPケース付仕切板 B6 1/2 E-17 直
1枚 211-0612/元払・100枚
材質・PET1mm/足右L型、左L型有り
見出し部分がカードホルダーになっています

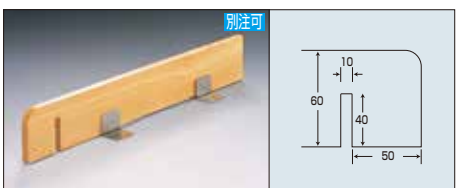

⑦ 見出しウッド仕切 C-1 直 納5

規格	寸法	1枚	
#240	240+50×60×60	¥1,400	211-3424
#290	290+50×60×60	¥1,800	211-3429

材質・天然木/ステン足付/クリア塗装
見出し部分への書き文字承ります

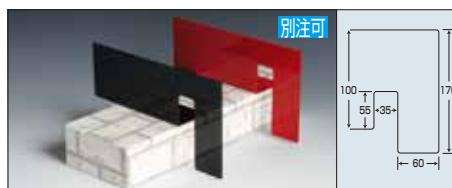

⑧ コーナーポップ仕切板 E-3 納5

規格	寸法	1枚	色
#240	240+60×100×70	¥ 940	211-3724 黒、赤
#290	290+60×100×70	¥1,050	211-3729

材質・塩ビ2mm/足右L型、左L型有り
*カッティングシート部分は全て別途金額となります

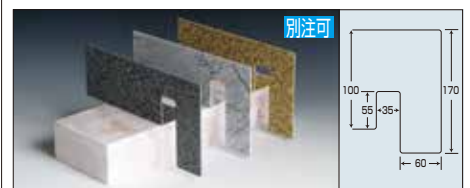

⑨ 柄入コーナーポップ仕切板 E-3 納5

規格	寸法	1枚	柄
#240	240+60×100×70	¥1,200	211-3924 檜、石目黒
#290	290+60×100×70	¥1,440	211-3929 枯竹、墨流し、御影

材質・塩ビ2mm/足右L型、左L型有り
*カッティングシート部分は全て別途金額となります



① BR墨流し仕切 R H-7 納4

規格	寸法	1枚	
#240	240×90×60	¥340	215-1601
#290	290×90×60	¥360	215-1602
#340	340×90×60	¥380	215-1603
#390	390×90×60	¥440	215-1604
#440	440×90×60	¥490	215-1605
#490	490×90×60	¥600	215-1606
#540	540×90×60	¥620	215-1607
#590	590×90×60	¥660	215-1608

材質・塩ビ2mm



② BR墨流し仕切 K H-7 納4

規格	寸法	1枚	
#240	240×90×60	¥340	215-1611
#290	290×90×60	¥360	215-1612
#340	340×90×60	¥380	215-1613
#390	390×90×60	¥440	215-1614
#440	440×90×60	¥490	215-1615
#490	490×90×60	¥600	215-1616
#540	540×90×60	¥620	215-1617
#590	590×90×60	¥660	215-1618

材質・塩ビ2mm



③ カントリー仕切 E-4 納5

規格	寸法	1枚	
#250	250×80×50	¥2,000	211-3825
#300	300×80×50	¥2,120	211-3930
#350	350×80×50	¥2,540	211-3935
#400	400×80×50	¥2,760	211-3940
#450	450×80×50	¥2,940	211-3945
#500	500×80×50	¥3,100	211-3950
#600	600×80×50	¥3,380	211-3960
#700	700×80×50	¥3,880	211-3970

材質・塩ビ2mm+3mm
柄・檜、焼杉、枯竹、青竹



④ ティールーフガーランド仕切 C-8 在

規格	寸法	1枚	元払	
30L	300×40×50		50枚	211-4132
30M	300×60×50		50枚	211-4133
30H	300×80×50		50枚	211-4134
40L	400×40×50		50枚	211-4142
45L	450×40×50		50枚	211-4152
45M	450×60×50		50枚	211-4153
45H	450×80×50		50枚	211-4154
60L	600×40×50		30枚	211-4162
60M	600×60×50		30枚	211-4163
60H	600×80×50		30枚	211-4164
70M	700×60×50		30枚	211-4173

材質・PP+PVC



⑤ ホルダー仕切 C-8 納3

規格	寸法	1枚	
#240	240×100×70	¥340	211-2424
#290	290×100×70	¥380	211-2429
#400	400×100×70	¥510	211-2440
#600	600×100×70	¥710	211-2460

材質・ペット 1mm
ミラー板、エコセル、バステルカラーシート、
ポップ紙等を差し込んでコーナーを引き立てます
(指抜き付)
差し込み部品は別途見積です

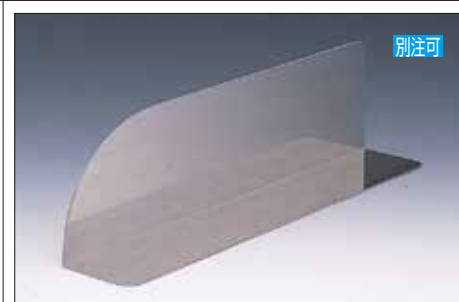

⑥ ステン仕切 E-4 要納確

規格	寸法	1枚	元払	
#290	290×90×60	¥2,400	50枚	211-6729
#340	340×90×60	¥2,600	50枚	211-6734
#390	390×90×60	¥3,000	50枚	211-6739
#440	440×90×60	¥3,200	30枚	211-6744
#540	540×90×60	¥3,600	30枚	211-6754

材質・SUS304/厚み・1mm



① PS木目仕切 **C-4** 在
材質・PS／厚み・20mm
柄・白、茶、黒

規格	寸法	1枚	
#240L	240×70	¥2,200	212-8024
#290L	290×70	¥2,300	212-8029
#340L	340×70	¥2,400	212-8034
#390L	390×70	¥2,700	212-8039
#440L	440×70	¥2,900	212-8044
#440H	440×120	¥3,900	212-8144
#590L	590×70	¥3,800	212-8059
#590H	590×120	¥5,100	212-8159
#690L	690×70	¥4,100	212-8069
#690H	690×120	¥5,300	212-8169

※ステン足は通常T型です
L型足の場合は、別途ご指定下さい

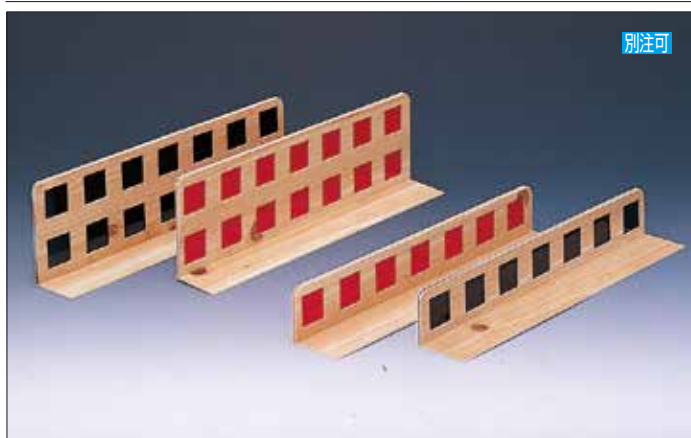

② 檜サンド仕切 **E-2** 納4

規格	寸法	1枚	
#250L	250×50×55	¥1,540	211-3812
#250H	250×100×55	¥2,100	211-3814
#300L	300×50×55	¥1,820	211-3832
#300H	300×100×55	¥2,380	211-3834
#350L	350×50×55	¥2,120	211-3822
#350H	350×100×55	¥2,760	211-3824
#400L	400×50×55	¥2,480	211-3842
#400H	400×100×55	¥3,260	211-3844
#450L	450×50×55	¥2,540	211-3852
#450H	450×100×55	¥3,360	211-3854
#600L	600×50×55	¥3,260	211-3862
#600H	600×100×55	¥4,400	211-3864

材質・塩ビ5mm／色・赤サンド、黒サンド、緑サンド
※緑サンドのみ受注品となります **納5**

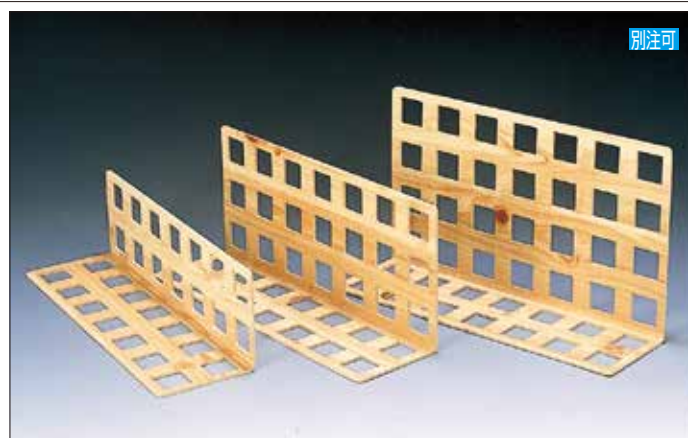

③ 檜パンチング仕切 **E-4** 納3

規格	寸法	1枚	
300S	300×100×50	¥1,040	211-3632
300M	300×150×100	¥1,840	211-3633
350S	350×100×50	¥1,180	211-3622
350M	350×150×100	¥2,080	211-3623
400S	400×100×50	¥1,540	211-3642
400M	400×150×100	¥2,680	211-3643
450S	450×100×50	¥1,540	211-3652
450M	450×150×100	¥2,780	211-3653
450H	450×200×100	¥2,960	211-3654
600S	600×100×50	¥2,040	211-3662
600M	600×150×100	¥3,540	211-3663
600H	600×200×100	¥3,940	211-3664

材質・塩ビ2mm



別注可

◀ ① 2tアクリルミラー仕切板 C-4 直

規格	寸法	1枚	
600L	607×100×70	¥2,000	215-1301
600M	607×150×70	¥2,400	215-1302
600H	607×200×100	¥3,100	215-1303
900L	911×100×70	¥2,800	215-1311
900M	911×150×70	¥3,900	215-1312
900H	911×200×100	¥4,800	215-1313
900BH	911×300×100	¥6,800	215-1315
1200L	1218×100×70	¥4,000	215-1321
1200M	1218×150×70	¥4,900	215-1322
1200H	1218×200×100	¥6,400	215-1323
1200BH	1218×300×100	¥9,200	215-1325

※材質・アクリル2mm / 多小納期が必要です
内面仕様、外面仕様があります。発注時にご指定下さい

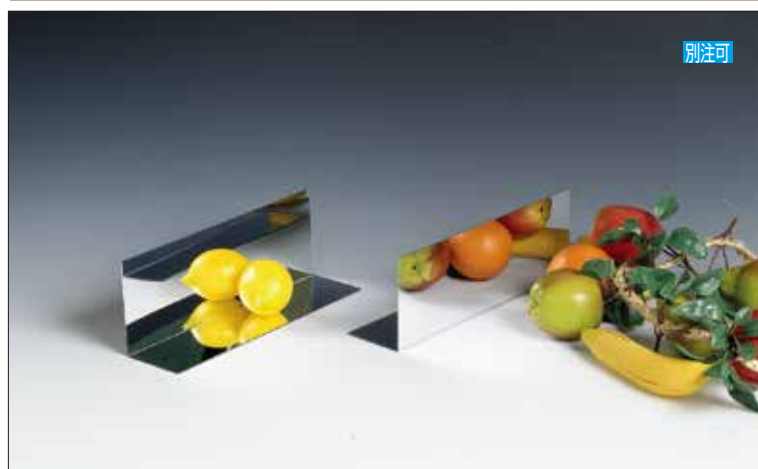
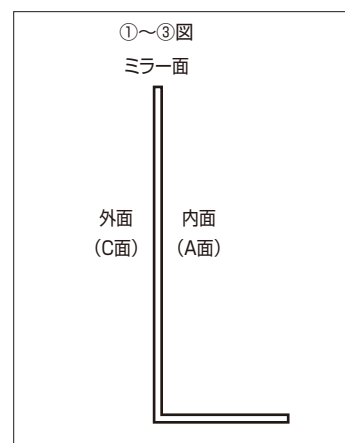

別注可

◀ ② シルバーミラー仕切板 C-4 納4

規格	寸法	1枚	
290L	290×100×70	¥ 800	211-3171
290M	290×150×70	¥ 960	211-3172
440L	440×100×70	¥1,160	211-3181
440M	440×150×70	¥1,380	211-3182
600L	605×100×70	¥1,540	211-3184
600M	605×150×70	¥1,900	211-3185
600H	605×200×100	¥2,440	211-3186
900M	910×150×70	¥2,900	211-3188
900H	910×200×100	¥3,600	211-3189

※材質・塩ビ1mm
内面仕様、外面仕様があります。発注時にご指定下さい

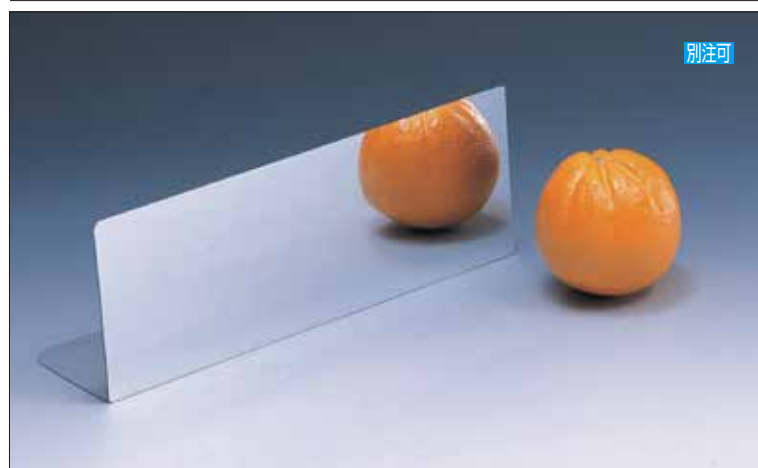

別注可

◀ ③ ミラー板付バック板 C-4 納4

規格	寸法	1枚	
600L	605×150×100	¥2,180	211-3162
600M	605×200×100	¥2,680	211-3163
600H	605×250×100	¥3,320	211-3164
900L	910×150×100	¥3,320	211-3192
900M	910×200×100	¥3,600	211-3193
900H	910×250×100	¥4,560	211-3194
1200L	1215×150×100	¥4,680	211-3121
1200M	1215×200×100	¥5,640	211-3122
1200H	1215×250×100	¥7,100	211-3123

※材質・塩ビ1.8mm仕切板+0.5mmミラー板貼り
A面仕様・C面仕様があります。発注時にご指定下さい
ミラー面が美しい1mm厚ミラー板もご利用下さい
別途お見積致します

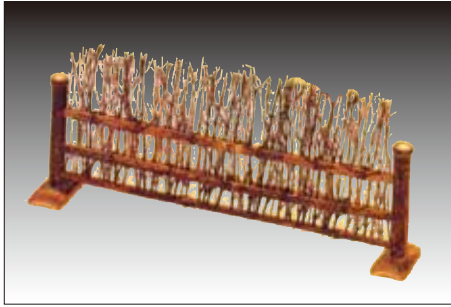

① 黒竹衝立垣 E-10 直

規格	寸法	1枚	
大	600×330H	¥12,200	215-1621
小	400×190H	¥4,200	215-1625

材質・竹製



② 宴仕切 E-10 在

寸法・320×115H
1枚 ¥4,300 211-5906
材質・竹製



③ 垣根仕切茶 E-10 在

規格	寸法	1枚	
#450	450×200H	¥11,800	211-5908
#600	600×200H	¥14,400	211-5909

材質・竹製



④ 垣根L型 E-10 直

寸法・190×150×90H
1個 ¥2,500 215-1630
材質・竹製



⑤ 宴フェンス仕切 E-10 直

寸法・315×165×110H
1枚 ¥7,000 211-5915
材質・竹製

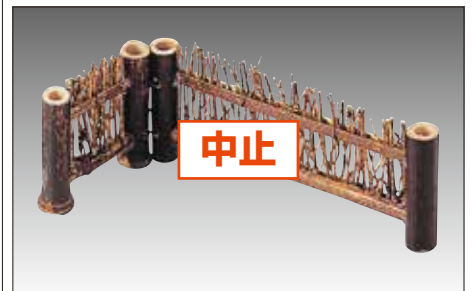

⑥ 垣根フェンス仕切 E-10 直

規格	寸法	1個	
大	210×110×100H		211-5918
小	160×80×75H		211-5919

材質・竹製

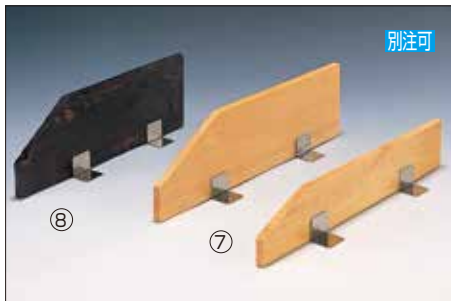

⑦ サンウッディ仕切白木 C-4 在

規格	寸法	1枚	
300L	300×60	¥1,300	211-5032
300H	300×100	¥1,500	211-5034
350L	350×60	¥1,500	211-5022
350H	350×100	¥1,600	211-5024
400L	400×60	¥1,600	211-5042
400H	400×100	¥1,800	211-5044
450L	450×60	¥1,800	211-5052
450H	450×100	¥2,000	211-5054
600L	600×60	¥2,600	211-5062
600H	600×100	¥2,900	211-5064
700H	700×100	¥3,100	211-5074

材質・天然木10mm/ステン足付

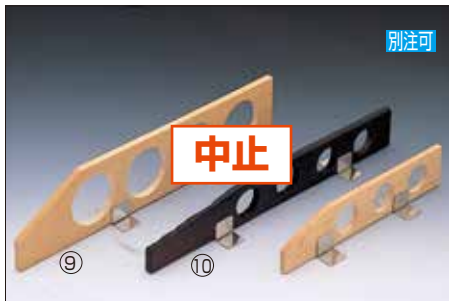

⑨ サンウッディ白木穴付 C-4 納5

規格	寸法	1枚	元払	
300L	300×60		50枚	211-5232
300H	300×100		50枚	211-5234
350L	350×60		50枚	211-5222
350H	350×100		50枚	211-5224
400L	400×60		50枚	211-5242
400H	400×100		50枚	211-5244
450L	450×60		50枚	211-5252
450H	450×100		50枚	211-5254
600L	600×60		30枚	211-5262
600H	600×100		30枚	211-5264
700H	700×100		30枚	211-5274

材質・天然木10mm/ステン足付

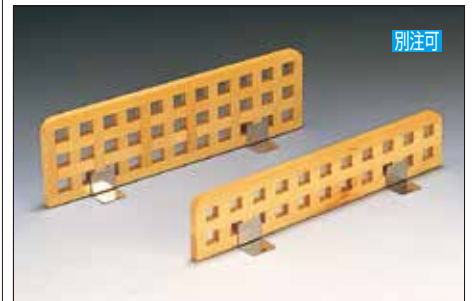

⑩ 木製組子仕切 C-10 在

規格	寸法	1枚	
300L	280×68	¥3,200	211-5432
300H	280×100	¥3,800	211-5434
350L	340×68	¥4,000	211-5422
350H	340×100	¥4,500	211-5424
350B	340×200	¥5,000	211-5425
400L	380×68	¥4,300	211-5442
400H	380×100	¥4,500	211-5444
400B	380×200	¥5,800	211-5445
450L	450×68	¥4,500	215-0745
600L	600×68	¥5,700	215-0760
800L	800×68	¥6,500	211-5482

材質・天然木10mm/ステン足付

⑧ サンウッディ仕切焼杉 C-4 直

規格	寸法	1枚	元払	
300L	300×60	¥1,160	50枚	211-5132
300H	300×100	¥1,340	50枚	211-5134
350L	350×60	¥1,340	50枚	211-5122
350H	350×100	¥1,400	50枚	211-5124
400L	400×60	¥1,400	50枚	211-5142
400H	400×100	¥1,600	50枚	211-5144
450L	450×60	¥1,600	50枚	211-5152
450H	450×100	¥1,800	50枚	211-5154
600L	600×60	¥2,300	30枚	211-5162
600H	600×100	¥2,500	30枚	211-5164
700H	700×100	¥2,700	30枚	211-5174

材質・天然木10mm/ステン足付

⑩ サンウッディ焼杉穴付 C-4 要納確

規格	寸法	1枚	元払	
300L	300×60		50枚	211-5332
300H	300×100		50枚	211-5334
350L	350×60		50枚	211-5322
350H	350×100		50枚	211-5324
400L	400×60		50枚	211-5342
400H	400×100		50枚	211-5344
450L	450×60		50枚	211-5352
450H	450×100		50枚	211-5354
600L	600×60		30枚	211-5362
600H	600×100		30枚	211-5364
700H	700×100		30枚	211-5374

材質・天然木10mm/ステン足付



① ペイント仕切 C-4 在 / 色・溜・クリアー

規格	寸法	1枚	
240L	240×60	¥1,340	215-0824
290L	290×60	¥1,660	215-0829
340L	340×60	¥2,100	215-0834
390L	390×60	¥2,460	215-0839
440L	440×60	¥2,640	215-0844
440H	440×100	¥3,500	215-0944
590L	590×60	¥3,460	215-0859
590H	590×100	¥4,400	215-0959

材質・天然木10mm塗装仕上 / ステン足付



別注可

② ログ仕切 C-10 要納確

規格	寸法	1枚	
240L	240×85×50	¥ 4,800	211-5512
240H	240×125×50	¥ 6,400	211-5514
300L	300×85×50	¥ 5,400	211-5516
300H	300×125×50	¥ 6,600	211-5518
350L	350×85×50	¥ 7,400	211-5522
350H	350×125×50	¥ 7,200	211-5524
400L	400×85×50	¥ 6,600	211-5542
400H	400×125×50	¥ 8,000	211-5544
450L	450×85×50	¥ 7,300	211-5552
450H	450×125×50	¥ 9,400	211-5554
600H	600×125×50	¥12,000	211-5564

材質・天然木クリア塗装



別注可

③ 檜節付仕切 C-10 要納確

規格	寸法	1枚	
300L	290×70×60	¥1,700	211-4832
300H	290×120×60	¥2,100	211-4834
350L	340×70×60	¥1,900	211-4822
350H	340×120×60	¥2,500	211-4824
400L	390×70×60	¥2,200	211-4842
400H	390×120×60	¥2,900	211-4844
450L	440×70×60	¥2,400	211-4852
450H	440×120×60	¥3,100	211-4854
600L	590×70×60	¥2,900	211-4862
600H	590×120×60	¥3,900	211-4864
700H	690×120×60	¥4,400	211-4874

※30mm厚・50mm厚も作成できます

材質・天然木10mm クリア塗装 / ステン足付



別注可

④ 丸太仕切 C-10 在

規格	寸法	1枚	
240L	240×100(50)×50	¥4,000	211-5612
240H	240×150(100)×50	¥5,000	211-5614
300L	300×100(50)×50	¥4,700	211-5616
300H	300×150(100)×50	¥5,400	211-5618
350L	350×100(50)×50	¥5,200	211-5622
350H	350×150(100)×50	¥6,800	211-5624
400L	400×100(50)×50	¥6,200	211-5642
400H	400×150(100)×50	¥7,600	211-5644
450L	450×100(50)×50	¥6,600	211-5652
450H	450×150(100)×50	¥8,200	211-5654
600L	600×100(50)×50	¥9,000	211-5662
600H	600×150(100)×50	¥12,000	211-5664

材質・天然木クリア塗装



別注可

⑤ 焼丸太仕切 C-10 在

規格	寸法	1枚	
240L	240×100(50)×50	¥ 4,300	211-8212
240H	240×150(100)×50	¥ 5,200	211-8214
300L	300×100(50)×50	¥ 5,000	211-8216
300H	300×150(100)×50	¥ 5,700	211-8218
350L	350×100(50)×50	¥ 5,500	211-8222
350H	350×150(100)×50	¥ 7,100	211-8224
400L	400×100(50)×50	¥ 6,500	211-8242
400H	400×150(100)×50	¥ 7,900	211-8244
450L	450×100(50)×50	¥ 7,000	211-8252
450H	450×150(100)×50	¥ 8,600	211-8254
600L	600×100(50)×50	¥ 9,400	211-8262
600H	600×150(100)×50	¥12,600	211-8264

材質・天然木クリア塗装

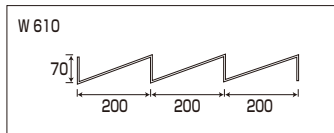
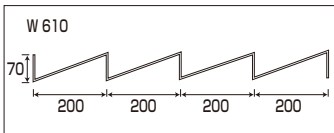
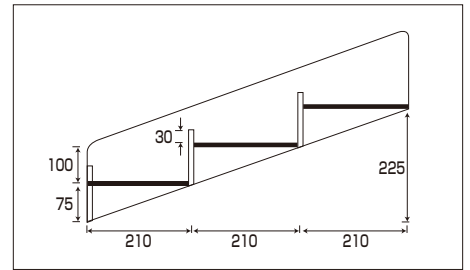
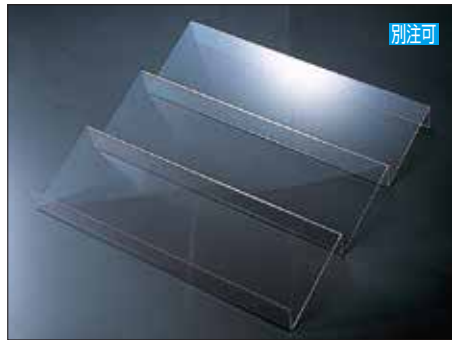
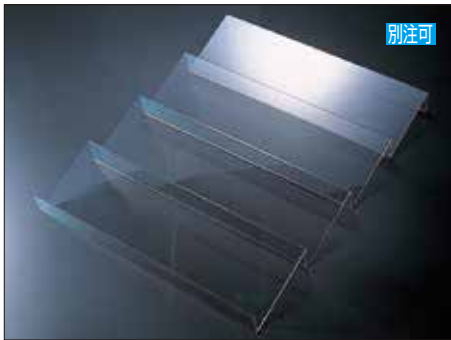

① 波型ダミー4段 **C-11 納4**
寸法・610×800×70
1台 ¥9,800 **213-4004**
材質・ベツト3mm

② 波型ダミー3段 **C-11 納4**
寸法・610×600×70
1台 ¥7,600 **213-4003**
材質・ベツト3mm

③ ボトルヒナ段 **E-9 納4**
寸法・600×630×175
1台 ¥23,600 **213-4010**
材質・アクリル5mm

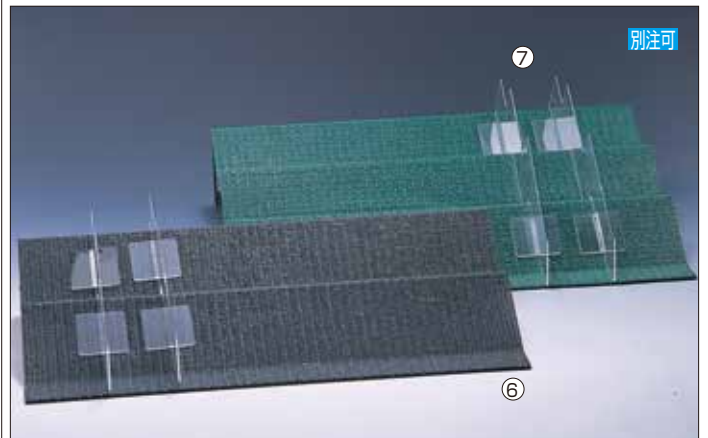
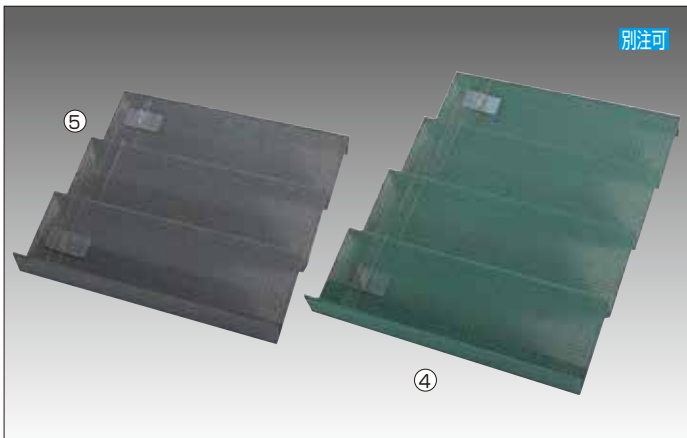

④ ノンスリップ波型ヒナ段 **E-9 納4**

規格	寸法	1台	
4段	610×800×70	¥14,000	213-4014
3段	610×600×70	¥10,500	213-4013

材質・ベツト3mm+ハリューターフ片面貼り/色・緑、黒

※図は①、②と同じです

⑤ 波型ダミー専用仕切 **E-9 納4**

規格	寸法	1枚	
4段用	H60	¥3,000	213-4114
3段用		¥2,300	213-4113

材質・アクリル3mm

⑥ ノンスリップヒナ段 棚用 **E-9 納4**

規格	寸法	1台	
#280	605×280×100	¥6,900	213-1628
#330	605×330×120	¥7,800	213-1633
#380	605×380×120	¥8,200	213-1638

材質・塩ビ1.8mm+ハリューターフ片面貼り/色・緑、黒

図はP39のサニシートヒナ段と同じです

⑦ 透明ヒナ段用仕切 **E-3 納3**

規格	寸法	1枚	
#280		¥1,620	213-1528
#330	H60	¥1,940	213-1533
#380		¥1,940	213-1538

材質・アクリル3mm

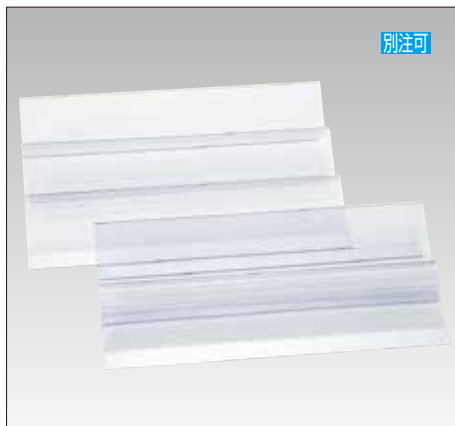

図はP39の
サニシートヒナ段と同じです

① 透明ヒナ段 E-9 納4

規格	寸法	1台	
#280	605×280×100	¥4,500	213-4128
#330	605×330×120	¥5,700	213-4133
#380	605×380×120	¥5,900	213-4138
#430	605×430×120	¥6,100	213-4143

材質・塩ビ1.8mm

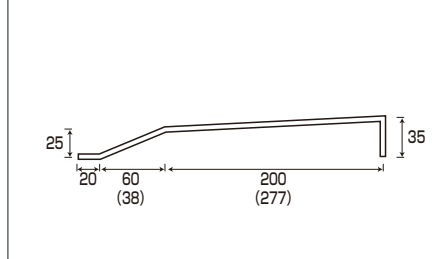
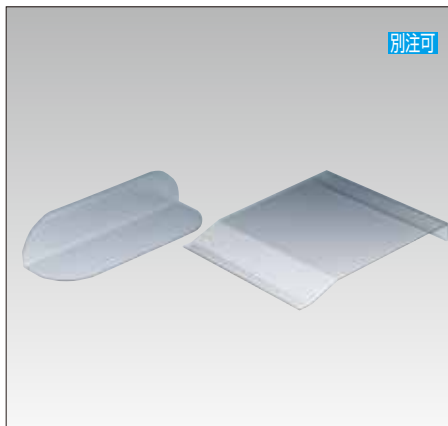

② ポリウムヒナ段 E-9 納4

規格	寸法	1台	
W173	173×335×35	¥2,080	213-4401
W273	273×335×35	¥2,420	213-4402
W423	423×280×35	¥3,160	213-4406
W573	573×280×35	¥4,400	213-4407

材質・塩ビ3mm
※側板は別売です
別途お見積致します

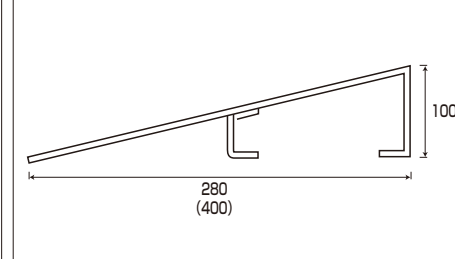
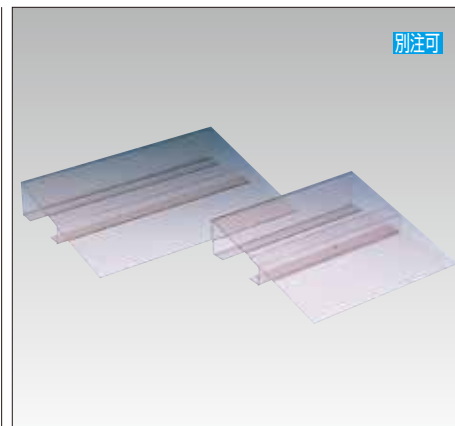

③ スベリ台ヒナ段 E-9 納4

規格	寸法	1台	
#4528	455×280×100	¥2,880	213-4528
#6028	605×280×100	¥4,100	213-6028
#4540	455×400×100	¥3,140	213-4540
#6040	605×400×100	¥4,320	213-6040

材質・塩ビ1.8mm

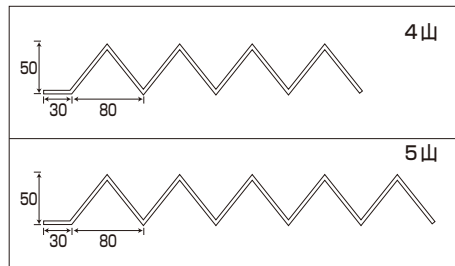
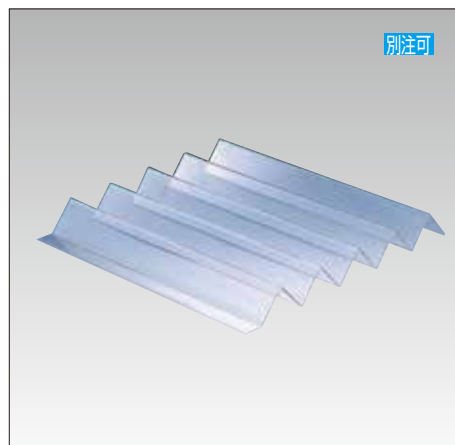

④ 波型ヒナ段 E-9 納4

規格	寸法	1台	
4535 4山	455×350×50	¥2,840	213-4435
4543 5山	455×430×50	¥3,800	213-4443
6035 4山	608×350×50	¥3,560	213-4635
6043 5山	608×430×50	¥4,700	213-4643

材質・PET2mm

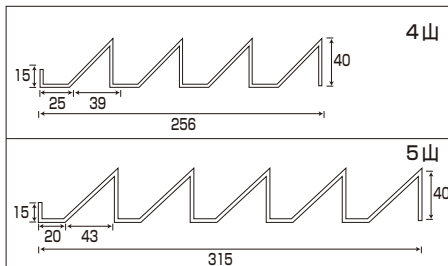
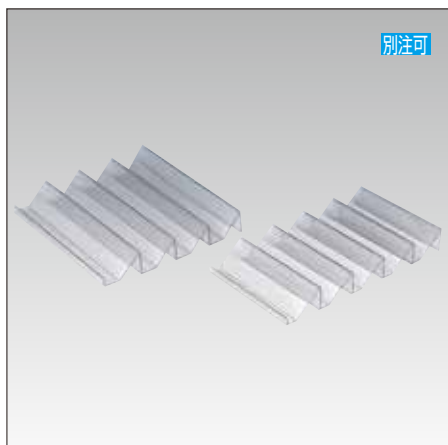

⑤ バックヒナ段 E-9 納4

規格	寸法	1台	
175 4山	175×256×40	¥3,300	213-4175
275 4山	275×256×40	¥3,720	213-4275
175 5山	175×315×40	¥3,720	213-5175
275 5山	275×315×40	¥4,160	213-5275

材質・PET2mm

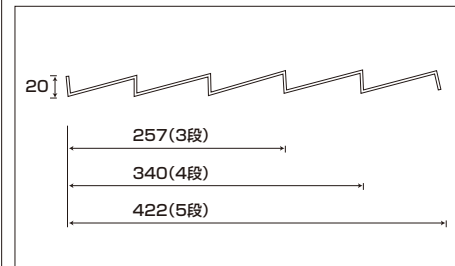
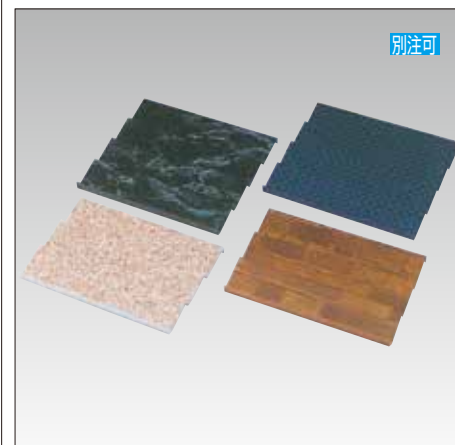

⑥ 柄入バックヒナ段 E-9 納4

規格	寸法	1台	
3段	300×257×20	¥3,100	215-1003
4段	300×340×20	¥3,700	215-1004
5段	300×422×20	¥5,500	215-1005

材質・塩ビ2mm
柄・檜、枯竹、青竹などP6のオリジナル柄の
全ての模様が可能です

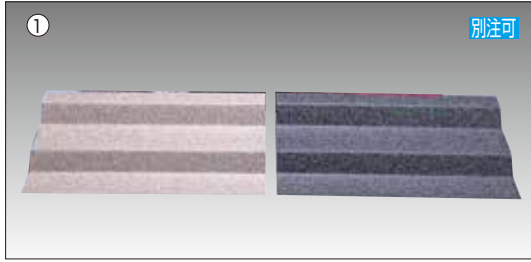

別注可

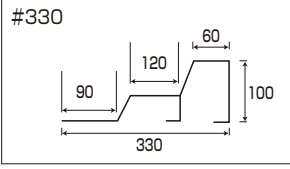
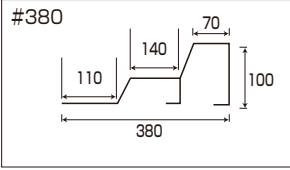
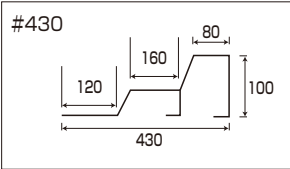

別注可



別注可



別注可

① 柄入ヒナ段 C-7 納3

規格	寸法	1台	柄
#430	600×430×100	¥7,800 213-1043	墨流し・檜・御影・大理石 石目黒・石目赤・青竹・枯竹
#380	600×380×100	¥7,400 213-1038	
#330	600×330×100	¥6,900 213-1033	

③ コロビ止め付ヒナ段 C-7 納3

規格	寸法	1台	備考
1ヶ所付	H10mm	¥340	213-1001
2ヶ所付		¥640	213-1002

①・②に取り付けます。
材質・塩ビ2mm/*加工費のみの価格です。

② カラーヒナ段 C-7 納3

規格	寸法	1台	柄
#430	600×430×100	¥7,300 213-1143	緑・赤・青 オレンジ・黒 透明
#380	600×380×100	¥6,900 213-1138	
#330	600×330×100	¥6,300 213-1133	

④ ヒナ段用仕切 C-7 納3

規格	寸法	1枚	柄
#430	H60mm	¥1,600	213-1243
#380			213-1238
#330			213-1233

材質・塩ビ1.8mm

①、②は材質塩ビ2mm



別注可



別注可

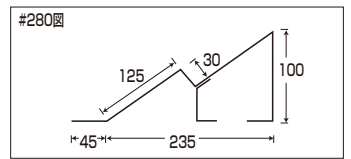
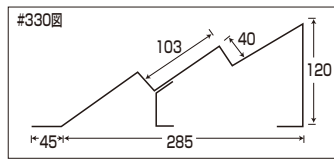
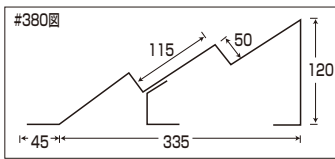
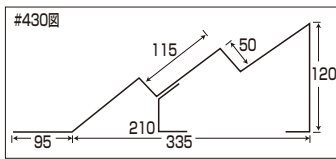

⑤ サニーシートヒナ段 E-3 納3 / 材質・塩ビ1.8mm

規格	寸法	1台	柄
#430	605×430×120	¥8,600 213-1343	赤レンガ ヘブンオーク
#380	605×380×120	¥8,200 213-1338	
#330	605×330×120	¥8,200 213-1333	
#280	605×280×100	¥5,700 213-1328	

⑦ トレースヒナ段 E-3 納3 / 材質・塩ビ2mm

規格	寸法	1台	柄
#430	605×430×120	¥10,000 213-1443	檜・石目黒・石目赤 墨流し・カベ白 その他P8 オリジナル板全種
#380	605×380×120	¥9,500 213-1438	
#330	605×330×120	¥9,000 213-1433	
#280	605×280×100	¥6,500 213-1428	

⑥ サニーシート仕切 E-3 納3

規格	寸法	1台	柄
#440	440×150×70	¥1,600 213-1344	赤レンガ ヘブンオーク
#390	390×150×70	¥1,500 213-1339	
#340	340×150×70	¥1,400 213-1334	
#290	290×150×70	¥1,300 213-1329	

⑧ トレース仕切 E-3 納3 / 材質・塩ビ2mm

規格	寸法	1台	柄
#440	440×150×70	¥1,640 213-1444	檜・石目黒・石目赤 墨流し・カベ白 その他P8 オリジナル板全種
#390	390×150×70	¥1,540 213-1439	
#340	340×150×70	¥1,380 213-1434	
#290	290×150×70	¥1,160 213-1429	

材質・塩ビ1.8mmサニーシート貼り/*右L、左L有り

材質・塩ビ1.8mm/*右L、左L有り

⑨ トレースヒナ段用仕切 E-3 納3 / サニーシートヒナ段と共用

規格	寸法	1枚	柄
#430	H60	¥1,940	213-1543
#380			213-1538
#330			213-1533
#280			213-1528

材質・アクリル3mm透明



① ブロックディスプレイ(スチロール) **E-7 直**
 寸法・390×190×100/3個単位
 1個 ¥980 424-2000/元払・60個
 色・黒



② カットレンガ黒(スチロール) **E-7 在**
 寸法・200×100×60
 1個 ¥460 425-1420



③ ECブラウンレンガ(スチロール) **E-7 在**
 寸法・210×100×60
 1個 ¥500 425-1430

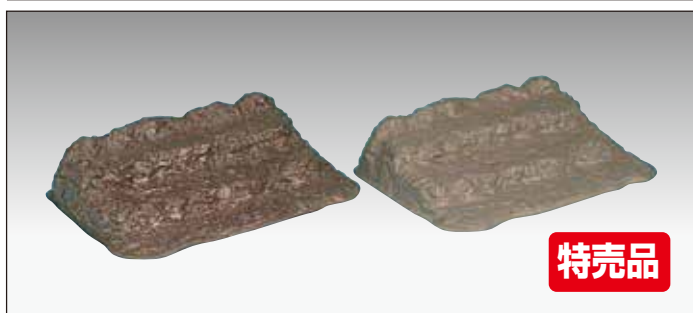

特売品

④ 三段岩 **H-7 在**

規格	寸法	1個	
茶	580×410×150	¥1,500	213-4036
グレー			213-4030

材質・塩ビ塗装+発泡スチロール



⑤ ブロックレンガ(スチロール) **E-7 在**
 寸法・210×100×60/発泡、フロッキー加工
 1個 ¥1,400 423-4650

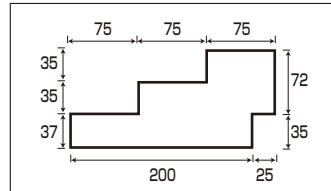
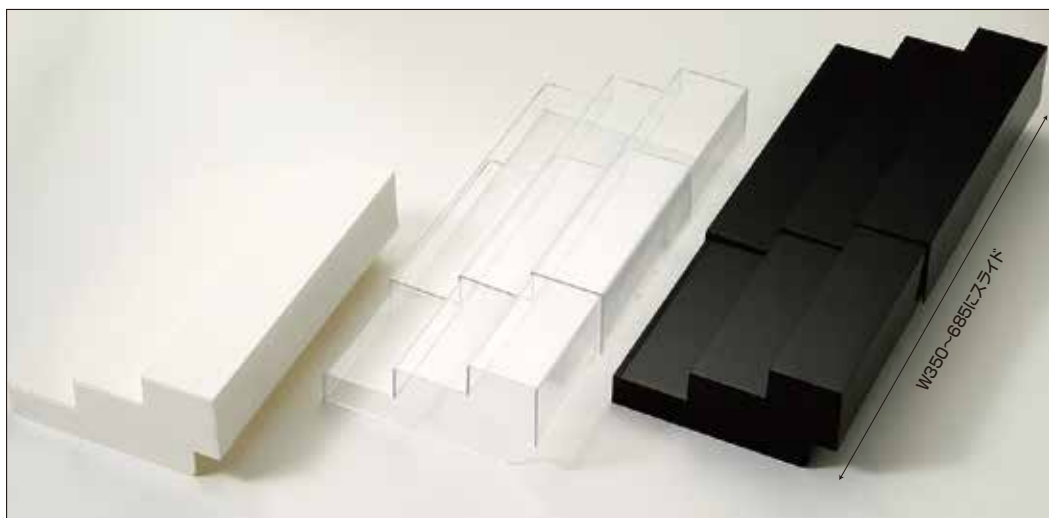

⑥ スライドヒナ段 **N-7 直**
 寸法・350~685×225×107
 /元払・15台
 1台 ¥2,900 213-1106
 材質・PS/色・クリア、白、黒

※Wが350~685にスライドできる
 PS製の安価な成型品ヒナ段で、
 小物陳列に最適です。前部分に
 L型仕切を使用することにより
 前後の長さ調節も可

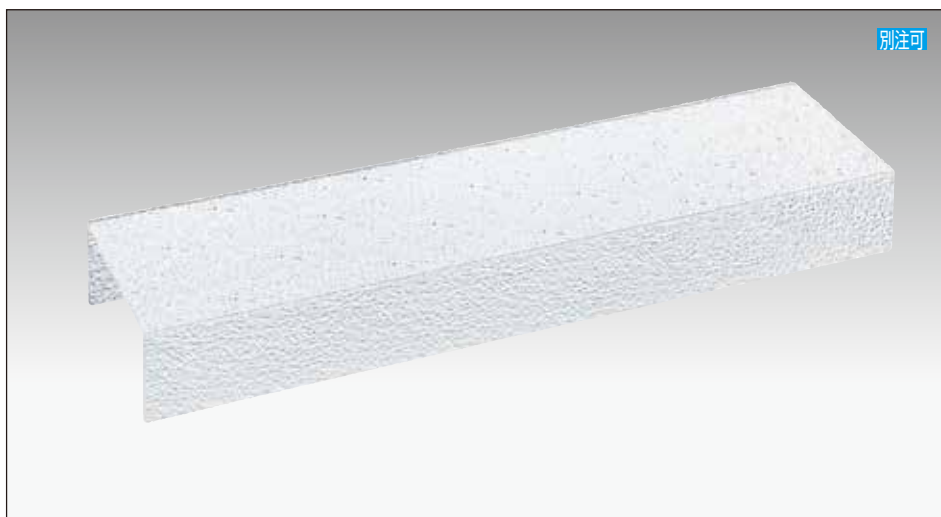

別注可

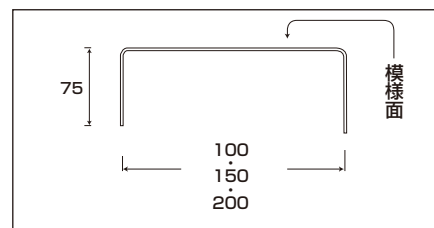

⑦ アイスダミー **E-4 納5**

規格	寸法	1個	
#100	605×100×75	¥4,000	215-1010
#150	605×150×75	¥4,400	215-1015
#200	605×200×75	¥6,000	215-1020

材質・アクリル3mm



① BR盛台カラー **C-7** 在
色・白、溜、黒

規格	寸法	1個	
7寸	205φ×45H	¥1,100	215-2407
8.5寸	255φ×42H	¥1,380	215-2408
尺0.5寸	315φ×45H	¥1,840	215-2400

※ABS塗装



② BR盛台パターン **C-7** 在

模様・ホワイトオーク、チーク木目、シャンパンオーク

規格	寸法	1個	
7寸	205φ×45H	¥1,680	215-2507
8.5寸	255φ×42H	¥2,240	215-2508
尺0.5寸	315φ×45H	¥2,760	215-2500

※ABS塗装

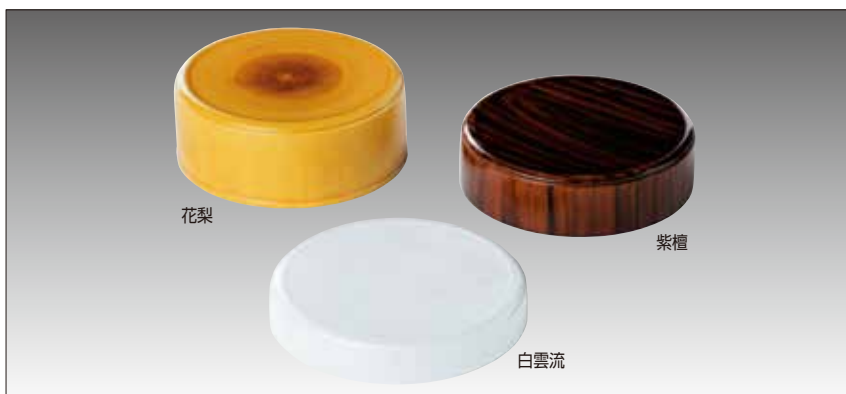

③ SOプラディスプレイ台 **B-8** 在

模様・花梨、紫檀、白雲流

規格	寸法	1個	
花梨115H	300φ×115H	¥ 8,200	215-1501
花梨80H	300φ×80H	¥ 9,100	215-1502
花梨50H	300φ×50H	¥ 9,100	215-1503
紫檀115H	300φ×115H	¥10,800	215-1511
紫檀80H	300φ×80H	¥11,600	215-1512
紫檀50H	300φ×50H	¥11,600	215-1513
白雲流115H	300φ×115H	¥ 8,800	215-1521
白雲流80H	300φ×80H	¥ 9,600	215-1522
白雲流50H	300φ×50H	¥ 9,600	215-1523

※ABS塗装



④ リアルログテーブル **H-3** 直

規格	寸法	1個	
2505	250φ×50H	¥5,120	215-1905
2570	250φ×100H	¥5,560	215-1910

※メラミン樹脂

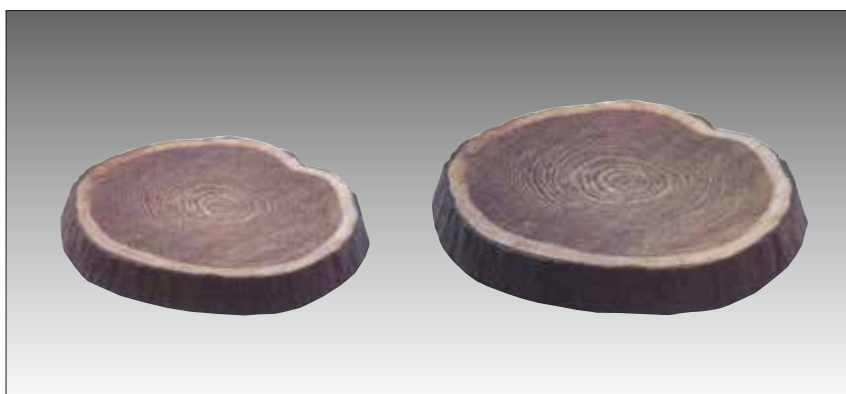

⑤ 年輪盛台 **A-4** 直

規格	寸法	1個	
大	330×315×38	¥9,450	215-1930
中	290×282×34	¥8,000	215-1925
小	240×235×29	¥4,950	215-1921

※メラミン樹脂



別注可

① 丸太ディスプレイ台 C-12 直 / ウレタン塗装

規格	寸法	1台	
小50	約180φ×50	¥ 5,400	214-0050
小100	約180φ×100	¥ 7,800	214-0100
大50	約250φ×50	¥ 6,200	214-1050
大100	約250φ×100	¥ 9,200	214-1100
大150	約250φ×150	¥11,600	214-0150
特大50	約300φ×50	¥ 9,200	214-5050
特大100	約300φ×100	¥13,000	214-5100
特大150	約300φ×150	¥17,000	214-5150

※天然木のため、寸法にバラツキがあります

※カビ防止のためウレタン加工を強めに塗布しています



バナナ用

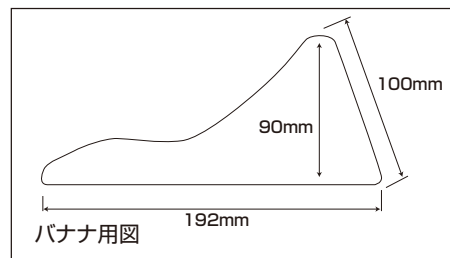

② ムーンブロック C-8 在 要納確

規格	寸法	1個	
バナナ用	300×192×80	¥1,900	215-1111
バナナ3連	300×580×80	¥6,600	215-1213
バナナ5連	300×965×80	¥10,600	215-1215

材質・ポリエチレン発泡体

ムーンブロック

食品衛生法に適合したポリエチレン発泡体を利用して制作した軟かく弾力のあるブロックです。バナナ等の傷みやすい商品を保護致します。数量により形状の変更の別寸対応も可能です。是非一度お試しください

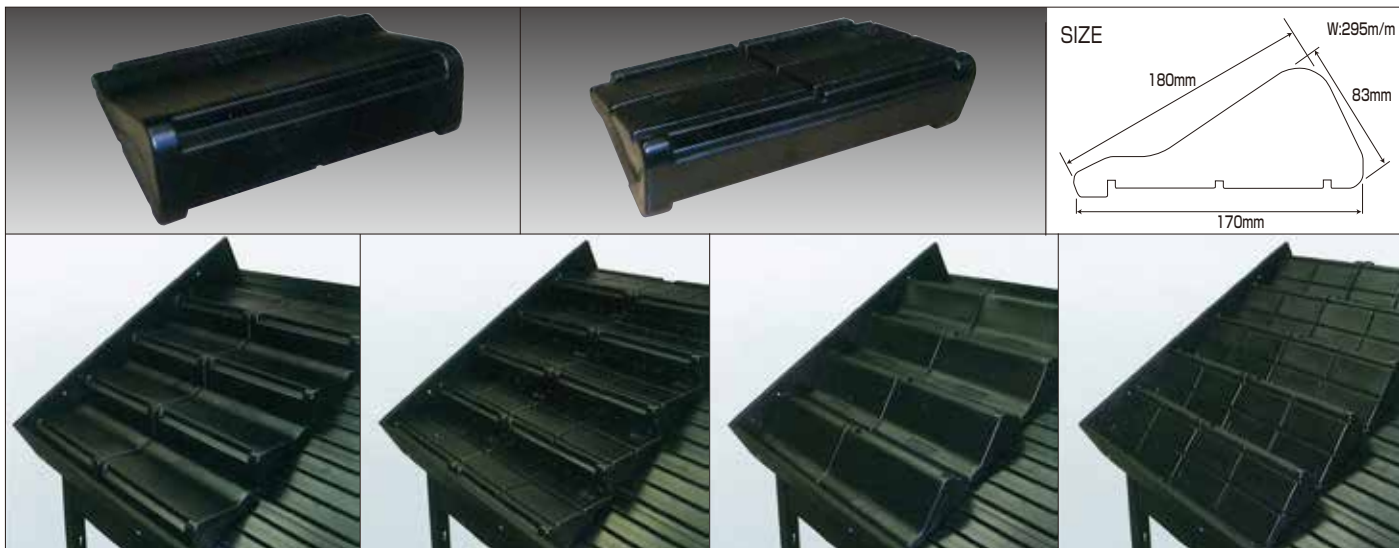

SIZE

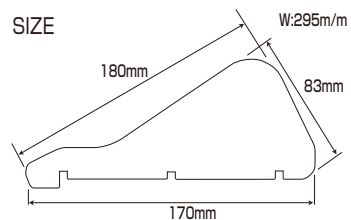

③ ステップダミー C-15 直 在 要納確
寸法:296×170×83/元払・40個
1個 ¥1,300 213-1006

両面仕様ですので置き方により違う形の設置方法が選べます
(ブロー成型/材質・PE/色・黒)

ミラー付ダミー

(材質・塩ビ 薄形は0.5mm、厚形は1mm+発泡スチロール製です)

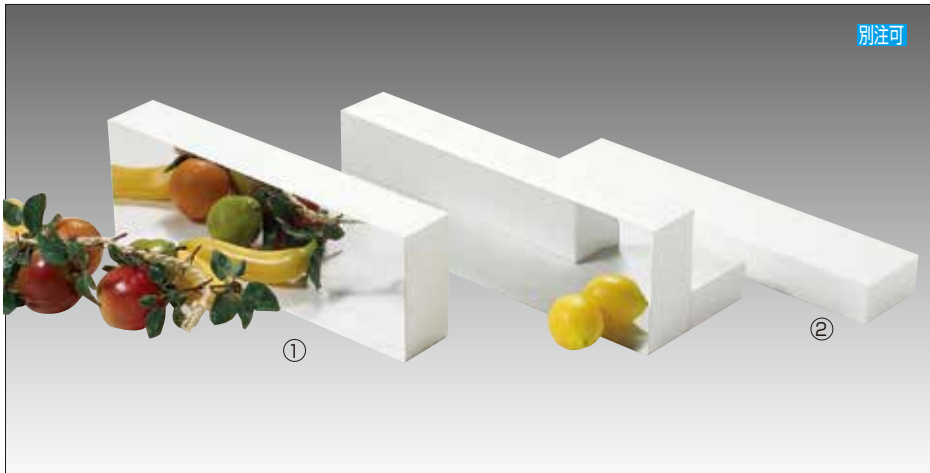

① 薄形1面ミラーダミー C-10 納4

規格	寸法	1個	
#1002	605×100×100H	¥1,900	213-0041
#1502	605×100×150H	¥2,450	213-0042
#2002	605×100×200H	¥3,200	213-0044
#2502	605×100×250H	¥3,850	213-0046
#1003	910×100×100H	¥2,950	213-0051
#1503	910×100×150H	¥3,350	213-0052
#2003	910×100×200H	¥4,300	213-0054
#2503	910×100×250H	¥5,100	213-0056

② 奥行調整ダミー(材質・発泡スチロール)

必要奥行に応じて作製致します。接着加工も致します
全て別注対応、その都度見積です

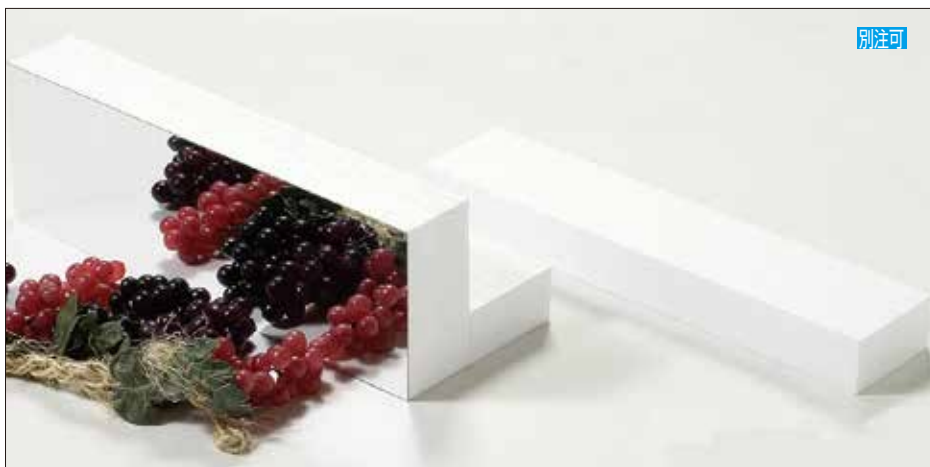

③ 厚形1面ミラーダミー C-10 納4

規格	寸法	1個	
#1002	605×100×100H	¥2,300	213-0061
#1502	605×100×150H	¥3,100	213-0062
#2002	605×100×200H	¥4,000	213-0064
#2502	605×100×250H	¥4,900	213-0066
#1003	910×100×100H	¥3,400	213-0071
#1503	910×100×150H	¥4,200	213-0072
#2003	910×100×200H	¥5,300	213-0074
#2503	910×100×250H	¥6,400	213-0076

※奥行調整は②と同じ

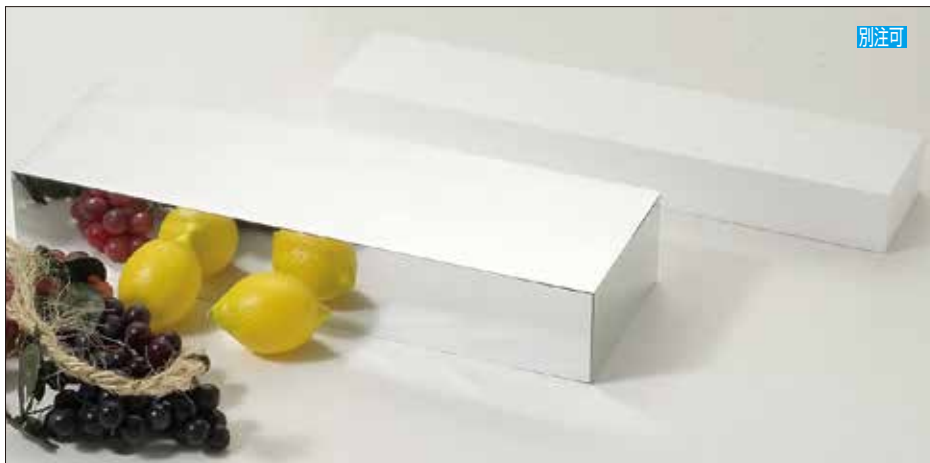

④ 薄形4面ミラーダミー C-10 納4

規格	寸法	1個	
#6150	605×150×100H	¥ 3,750	213-0722
#6210	605×200×100H	¥ 4,700	213-0723
#6215	605×200×150H	¥ 5,900	213-0725
#6220	605×200×200H	¥ 7,400	213-0728
#6225	605×200×250H	¥ 8,400	213-0729
#9150	910×150×100H	¥ 5,300	213-0732
#9210	910×200×100H	¥ 6,400	213-0733
#9215	910×200×150H	¥ 7,600	213-0735
#9220	910×200×200H	¥ 9,200	213-0738
#9225	910×200×250H	¥11,000	213-0739

※2面・3面・5面ミラー貼もできます。奥行調整は②と同じ



⑤ 厚形4面ミラーダミー C-10 納4

規格	寸法	1個	
#6150	605×150×100H	¥ 5,000	213-0742
#6210	605×200×100H	¥ 6,000	213-0743
#6215	605×200×150H	¥ 7,400	213-0745
#6220	605×200×200H	¥ 9,500	213-0748
#6225	605×200×250H	¥10,800	213-0749
#9150	910×150×100H	¥ 6,900	213-0752
#9210	910×200×100H	¥ 7,900	213-0753
#9215	910×200×150H	¥ 9,800	213-0755
#9220	910×200×200H	¥11,800	213-0758
#9225	910×200×250H	¥14,000	213-0759

※2面・3面・5面ミラー貼もできます。奥行調整は②と同じ

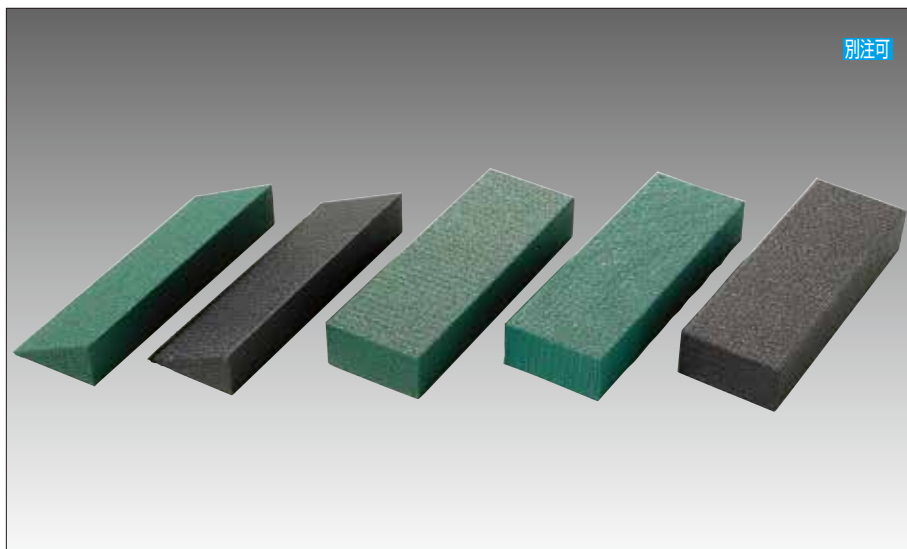

別注可

① パリューターフダミー E-3 納4

規格	寸法	1個	
#315角	303×150×0/100	¥2,900	213-0832
#320角	303×200×0/134	¥4,100	213-0833
#3015	303×150×100	¥2,000	213-0842
#3020	303×200×100	¥2,540	213-0844
#3025	303×250×150	¥3,440	213-0846
#615角	608×150×0/100	¥5,100	213-0852
#620角	608×200×0/134	¥6,000	213-0853
#6015	608×150×100	¥2,950	213-0862
#6020	608×200×100	¥3,500	213-0864
#6025	608×250×150	¥5,300	213-0866

材質・発泡スチロール+パリューターフ全面貼
色・薄緑、濃緑、黒/2面、4面、5面貼もお問い合わせ下さい

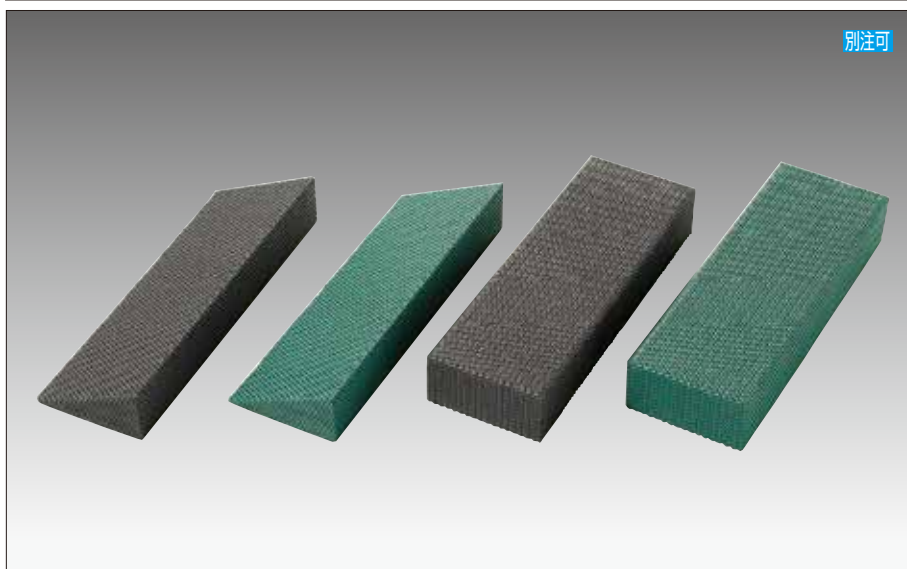

別注可

② スプリムダミー E-3 納4

規格	寸法	1個	
#315角	303×150×0/100	¥3,100	213-0872
#320角	303×200×0/134	¥4,500	213-0873
#3015	303×150×100	¥2,500	213-0882
#3020	303×200×100	¥2,840	213-0884
#3025	303×250×150	¥4,040	213-0886
#615角	608×150×0/100	¥5,500	213-0892
#620角	608×200×0/134	¥6,400	213-0893
#6015	608×150×100	¥3,450	213-0895
#6020	608×200×100	¥4,100	213-0896
#6025	608×250×150	¥5,800	213-0898

材質・発泡スチロール+スプリム全面貼
色・薄緑、黒/2面、4面、5面貼もお問い合わせ下さい

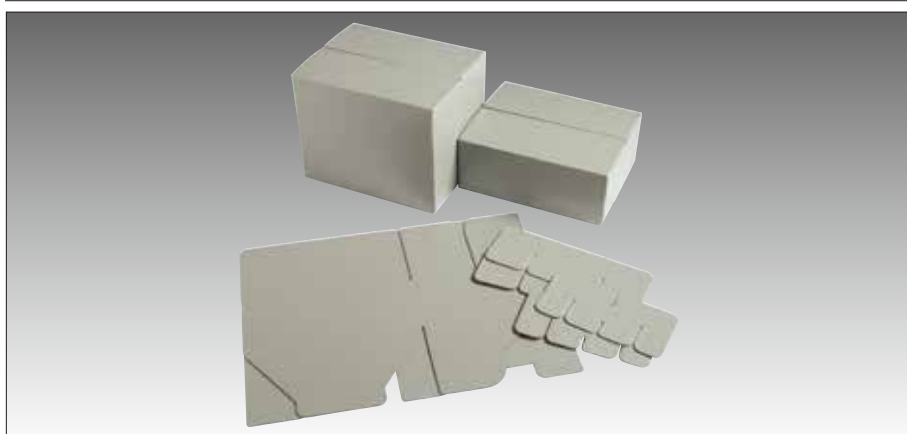

③ ブラダンアンコ E-3 / 受注生産品

規格	寸法	1セット	
大	380×300×300	¥3,300	214-2000
小	380×300×150	¥3,000	214-2050

材質・PP製/耐荷重200kg/組立式
※100個単位生産です



別注可

④ 発泡ダミー E-3 納3

規格	寸法	1個	
#100	600×100×100	¥ 440	213-0010
#150	600×150×100	¥ 660	213-0015
#200	600×200×100	¥ 880	213-0020
#200H	600×200×150	¥1,320	213-0028
#250H	600×250×150	¥1,650	213-0025
#300H	600×300×200	¥2,640	213-0030



別注可

① Yダミー E-3 納4

規格	寸法	1個	
#100	605×100×100	¥2,400	213-0510
#150	605×150×100	¥2,650	213-0515
#200	605×200×100	¥2,900	213-0520
#200H	605×200×150	¥3,600	213-0528
#250H	605×250×150	¥4,200	213-0525
#300H	605×300×200	¥7,000	213-0530
#400H	605×400×200	¥8,000	213-0540

材質・発泡スチロール+フードマット5面貼

模様

芝/ #1200、ホワイトシート、
ブラックシート、ターポリンシート、
麻マットロール、サニーシート各色
(フードマットページをご参照ください)

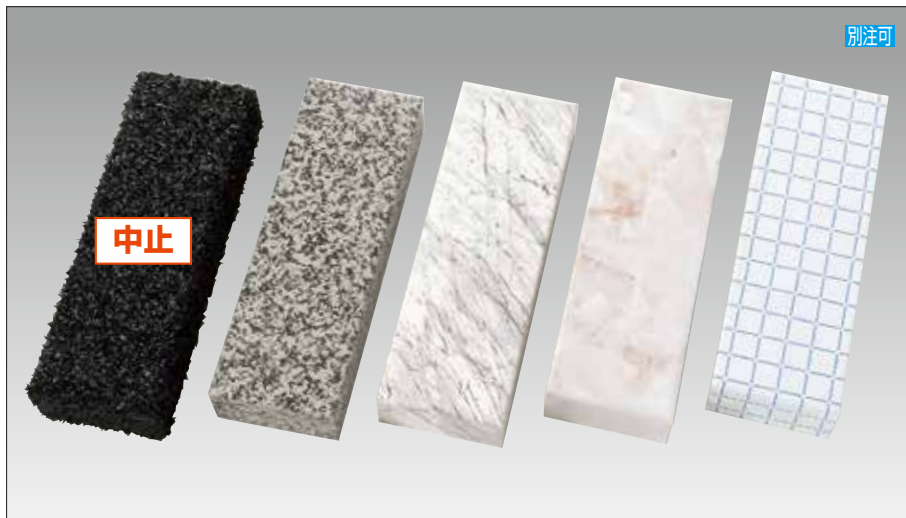

別注可

② Mダミー E-3 納4

規格	寸法	1個	
#100	605×100×100	¥2,700	213-0310
#150	605×150×100	¥3,100	213-0315
#200	605×200×100	¥3,400	213-0320
#200H	605×200×150	¥4,400	213-0328
#250H	605×250×150	¥4,800	213-0325
#300H	605×300×200	¥7,900	213-0330
#400H	605×400×200	¥8,900	213-0340

材質・発泡スチロール+フードマット5面貼

模様

タイルラインシート各色
パステルチェックシート各色
墨流しシート、木目シート
石目シート各色
大理石シート各色
(フードマットページをご参照ください)



別注可

③ エコセルダミー E-3 納4

規格	寸法	1個	
#100	605×100×100	¥2,700	213-0410
#150	605×150×100	¥3,150	213-0415
#200	605×200×100	¥3,400	213-0420
#200H	605×200×150	¥4,700	213-0428
#250H	605×250×150	¥5,300	213-0425
#300H	605×300×200	¥8,500	213-0430
#400H	605×400×200	¥9,900	213-0440

材質・発泡スチロール+エコセル5面貼

模様・エコセル各種

墨流し、檜、石目黒、大理石白、大理石緑
大理石黒、チーク、陶器 青、ピンク、緑
石目白、御影茶、黒格子、檜スノコ
タイル柄、かすみ柄各色等
(フードマットページをご参照ください)

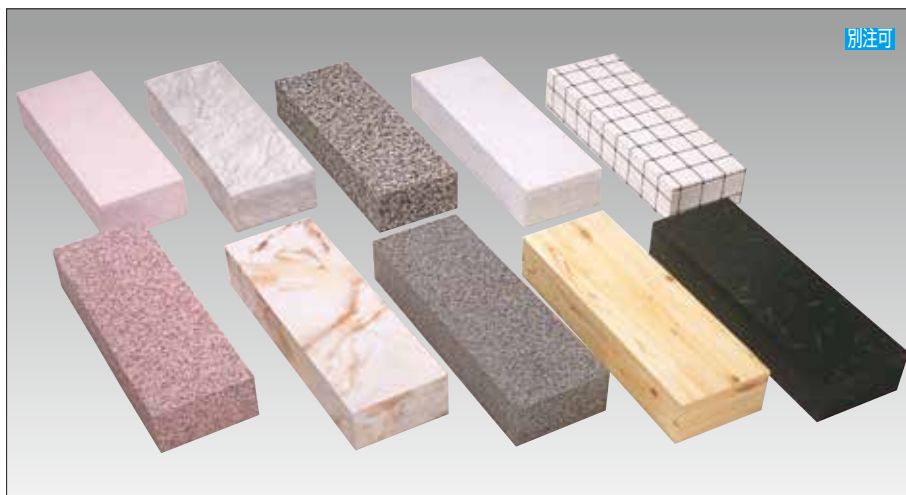

別注可

④ ネオデックスダミー E-3 納4

規格	寸法	1個	
#100	605×100×100	¥ 3,100	213-0610
#150	605×150×100	¥ 3,450	213-0615
#200	605×200×100	¥ 3,900	213-0620
#200H	605×200×150	¥ 5,200	213-0628
#250H	605×250×150	¥ 6,100	213-0625
#300H	605×300×200	¥ 9,200	213-0630
#400H	605×400×200	¥10,900	213-0640

材質・発泡スチロール+ネオデックス5面貼

模様・ネオデックス各種

墨流し、檜、タイル各色、かすみ黒、石目白、
石目赤、石目黒、石目グレー、大理石各色、
陶器青、陶器ピンク
(フードマットページをご参照ください)

① リアルダミー C-11 納4

規格	寸法	1個	
#6045	605×450×70	¥14,000	215-1255
#6070	605×700×70	¥20,400	215-1260
#9045	910×450×80	¥20,400	215-1265
#9070	910×700×80	¥29,000	215-1270
#12045	1,210×450×80	¥26,000	215-1275
#12070	1,210×700×80	¥36,400	215-1280

※模様・FO白木格子、FO溜格子、FOレンガ、FO忍草、FOヒバ、FOレタスの6種類。

※アクリル5mmボックスの裏面にフィルムを貼付したものです。別注寸法を製作することができます。又、台数により別注模様を製作することができます。



FO 白木格子 #12045



FO 溜格子 #12045



FO レンガ #12045



FO 忍草 #12045

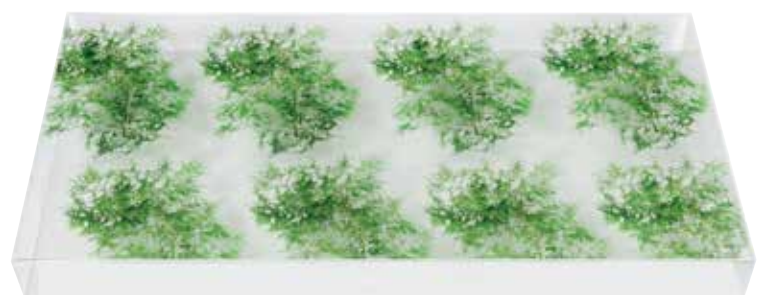

FO ヒバ #12070



FO レタス #12070