



品名板は別売(品名板サイズ95×33)

- ① デジプラネオ E-14 直
- 寸法・102×72
1個 ¥1,060 223-0001
色・黒、4桁黒
4桁黒は単位表示なし
コンパクトなボディに大きく見やすい表示
ワンタッチ収納のスライド式産地表示/材質・ABS



品名板は別売(品名板サイズ62×21.5)

- ② デジプラブチN E-14 直
- 寸法・82×66
1個 ¥860 223-0003
色・黒
産地名は回転つまみで操作が簡単
材質・ABS



品名板は別売(品名板サイズ95×33)

- ③ デジプラツイン E-14 直
- 寸法・111×78×17
1個 ¥1,600 223-2300
色・黒/材質・ABS
本体価格と税込み価格を2段表示できるプライサーです
価格表示・0~1,999円 /単位表示を行う場合・0~999円
産地・商品に表示/国産品/国内47種/国外55種



品名板は別売(品名板サイズ62×21.5)

- ④ デジプラブチツイン E-14 直
- 寸法・87×79×19
1個 ¥1,600 223-2305
色・黒/材質・ABS
本体価格と税込み価格を2段表示できるプライサーです
価格表示・0~1,999円 /単位表示を行う場合・0~999円
産地・商品に表示/国産品/国内47種/国外55種



品名板は別売(品名板サイズ95×33)

- ⑤ デジプラスリム 本体価格 E-14 直
- 寸法・111×58×17
1個 223-2220
色・黒/材質・ABS
価格表示・単位表示しない時、0~1,999円



- ⑥ 赤黒プライス E-9 納4
- 寸法・130×80
1個 ¥860 221-0230
材質・アクリル



- ⑦ 印刷品名板 ケース入り E-14 直
- | 規格 | 寸法 | 1セット | 入数 | |
|----|-------|---------|---------------|----------|
| 野菜 | 95×33 | ¥16,800 | 379種460枚無地20枚 | 223-2310 |
| 果物 | 95×33 | ¥13,000 | 274種313枚無地20枚 | 223-2312 |
- 材質・エビロン



- ⑧ 品名板KR E-14 直
- | 規格 | 寸法 | 1セット | 入数 | |
|----|---------|---------|---------------|----------|
| 野菜 | 62×21.5 | ¥19,400 | 379種460枚無地60枚 | 223-2320 |
| 果物 | 62×21.5 | ¥13,200 | 274種313枚無地20枚 | 223-2325 |
- 材質・エビロン



- ⑨ 入コマ E-9 直 納3
- 寸法・100×71
1個 ¥1,200 221-0250
色・赤黒、檜
数字 差込式/裏面フック付
材質/エンビ

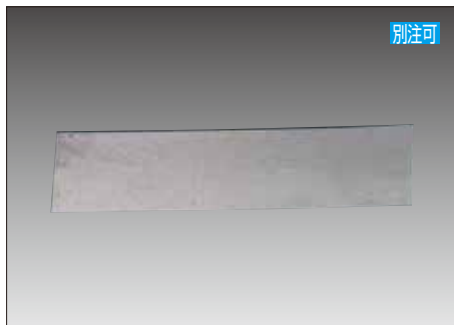

- ⑩ 透明押え板(PET 0.3mm)100枚入り C-11 在
- 寸法・85×28
1袋 ¥600 221-0030
エンビ0.3mm、0.2mmタイプもできます



- ⑪ レールカード(100枚入り) C-11 直 納2
- | 規格 | 寸法 | 1袋 | |
|----|-------|--------|----------|
| A型 | 85×27 | ¥4,400 | 221-0031 |
| B型 | 85×27 | ¥4,400 | 221-0032 |
- 色・オレンジ、緑、青
材質・エンビ0.3mm

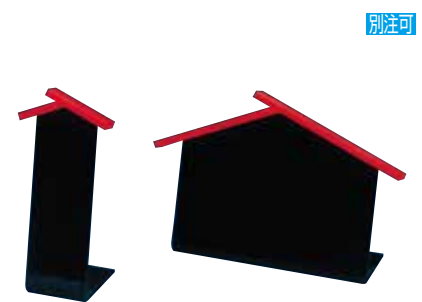

- ⑫ 赤黒メニュー立 E-11 納3
- | 規格 | 寸法 | 1枚 | |
|----|---------|--------|----------|
| 小 | 45×145 | ¥ 580 | 221-1342 |
| 大 | 150×125 | ¥1,200 | 221-1344 |
- 材質・アクリル



S-6(檜)

S-6(墨流し)

① 肉プライス S-6 **C-15 納4**

規格	寸法	厚み	1枚	
檜	190×95	10mm	¥2,700	224-1006
墨流し	190×95	10mm	¥2,500	224-1016

材質・エンビ
数字、文字、¥、100g、は別売です

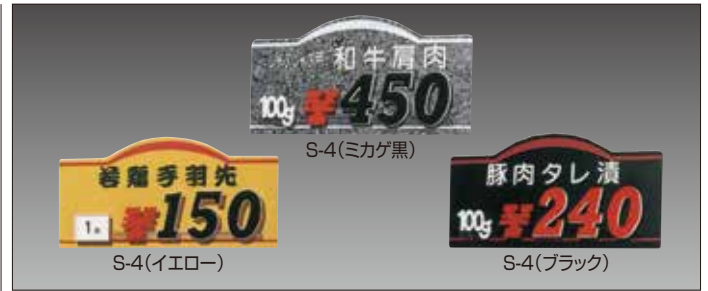

S-4(イエロー)

S-4(ミカゲ黒)

S-4(ブラック)

② 肉プライス S-4 **C-15 納4**

規格	寸法	1枚	
ミカゲ黒	190×95	¥1,600	224-1004
イエロー	190×95	¥1,600	224-1014
ブラック	190×95	¥1,600	224-1024

材質・エンビ2mm
数字、文字、¥、100g、単位シール台は別売です



S-5(檜)

S-5(イエロー)

S-5(ブラック)

③ 肉プライス S-5 **C-15 納4**

規格	寸法	1枚	
檜	190×106	¥1,600	224-1005
イエロー	190×106	¥1,600	224-1015
ブラック	190×106	¥1,600	224-1025

材質・エンビ2mm
数字、文字、¥、100g、単位シール台は別売です

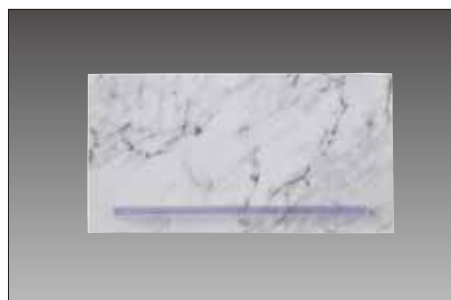

④ 肉プライス S-16 **C-15 納4**

規格	寸法	1枚	
墨流し	190×95	¥1,300	224-2016

材質・エンビ2mm
数字、文字、¥、100g、は別売です



⑤ 肉プライス用部品 **C-15 納4**

規格	寸法	1枚	
数字 黒	42H	¥100	224-1050
数字 赤	42H	¥100	224-1051
100g 黒	32×25	¥ 90	224-1055
100g 白	32×25	¥ 90	224-1060
¥	31×27	¥ 90	224-1070
単位シール台	30×22	¥ 90	224-1080
文字		その都度	224-1090
差し込み用ペロ	150×30(10)	¥180	224-1095

材質・エンビ



裏側

⑥ 再生ペットカード立 **E-14 直**

規格	寸法	1セット(10枚入)	
C-100	100×65×40	¥2,200	223-1100
C-90	90×56×30	¥2,100	223-1090
C-80	80×50×25	¥1,900	223-1080
CC-20	197×79×45	¥3,700	223-2020
CC-18	177×63×38	¥3,100	223-2018
CC-15	147×63×38	¥2,800	223-2015

環境に配慮した再生ペット1.8mm厚



裏側

⑦ 再生ペットカード立 AA型 **E-14 直**

規格	寸法	1セット(10枚入)	
AA-20	197×78×70	¥5,100	223-3020
AA-18	177×63×65	¥4,200	223-3018
AA-15	147×63×65	¥3,900	223-3015

環境に配慮した再生ペット1.8mm厚
裏面も表示できる両面タイプ

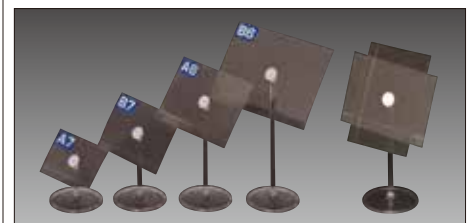

⑧ マルチテーブルPOP **E-14 直**

規格	カードケース寸法	支柱長	1枚	
A7	105×74	50	¥480	223-3007
B7	128×91	100	¥530	223-3017
A6	148×105	150	¥600	223-3006
B6	182×128	200	¥640	223-3016

材質・カードケース、ペット/支柱、ベース、PC
角度調節も自在 / ベース・85φ



⑨ イージーPOPボード **E-14 直 納5**

規格	寸法	1枚	
A4	297×210	¥330	223-0020
B5	257×182	¥310	223-0021
A5	210×148	¥220	223-0022
B6	182×128	¥180	223-0023

材質・エンビ/両面仕様/ボードマーカー、チョーク対応



⑩ お会計クリップ **N-6 直**

規格	寸法	1枚	
12N	110×160	¥530	221-2012

色・茶、黒
材質・エンビ製



⑪ お会計クリップ **N-6 直**

規格	寸法	1枚	
AC-6N	125×245	¥2,000	221-3136

色・黒、赤、茶
材質・エンビ製

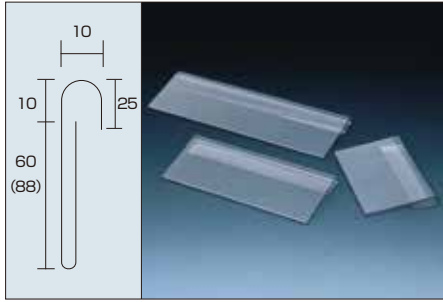

① ペットカード差し(1mm) **C-7** 在

規格	寸法	1枚	
特大	260×98	¥330	221-1005
大	200×70	¥230	221-1004
中	150×70	¥205	221-1003
小	100×70	¥160	221-1002

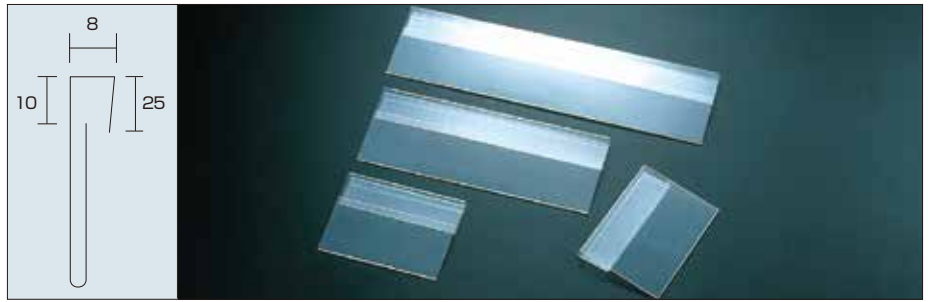

② PETカード差し(0.5mm) **C-7** 在

規格	寸法	1枚	
B5	258×184	¥244	222-2250
B5 1/2	258×93	¥166	221-2252
B5 1/3	258×63	¥160	221-2253
A5	211×150	¥162	222-2150
B6	183×130	¥152	221-2260
B6 1/2	183×66	¥116	221-2262

規格	寸法	1枚	
A6 2/3	149×72	¥96	223-0106
A6	149×107	¥110	222-2160
B7	129×93	¥100	221-2270
A7	106×76	¥86	221-2170
A7 4/5	106×61	¥84	223-0170
B8	92×66	¥84	221-2280

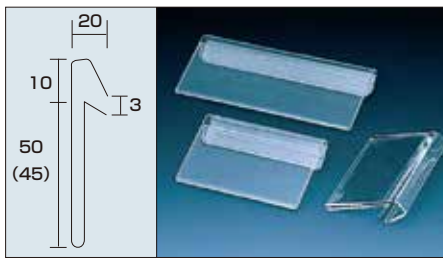

③ アクリルカード差し(1.8mm) **C-7** 納4

規格	寸法	1枚	
大	150×60	¥350	221-1014
中	95×60	¥320	221-1013
小	90×55	中止	221-1012

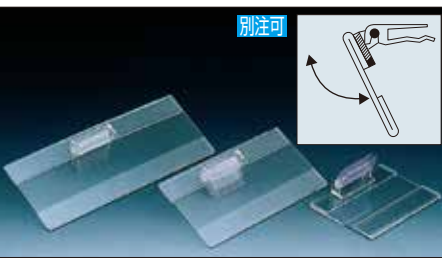

④ フリーカード差し(アクリル1.5mm) **C-7** 納4

規格	寸法	1枚	
特大	265×70	¥590	221-1025
大	200×70	¥510	221-1024
中	150×70	¥450	221-1023
小	100×70	¥400	221-1022

角度が自由に変えられます / フック巾は3mmまで

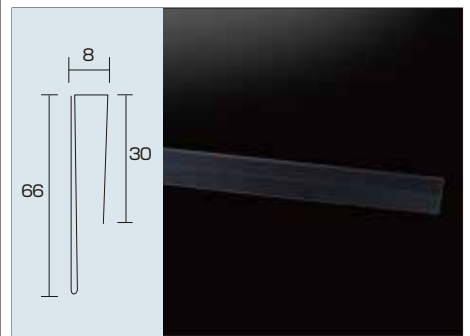

⑤ PETロングカード差し(0.5mm) **C-15** 納4

規格	寸法	1枚	
1210	1210×66	¥860	223-1210
905	905×66	¥660	223-0905

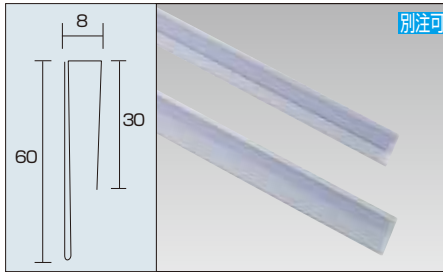

⑥ PETロングカード差し(1mm) **C-7** 在

規格	寸法	1枚	
1200	1200×60	¥970	222-1200
900	900×60	¥730	222-0900
600	600×60	¥540	222-0600

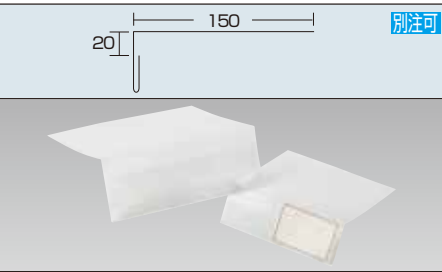

⑦ 棚用カードケース(ペット0.5mm) **C-15** 納3

規格	寸法	1枚	
B6 1/2棚	183×67×150	¥210	222-0262
B7 1/2棚	129×47×150	¥140	222-0272
B8棚	92×67×150	¥120	222-0280
B9棚	65×47×150	¥100	222-0290



⑧ 透明温度管理カード入れ **C-15** 直
寸法:260×70(窓寸:220×40)
1枚 ¥560 221-2000
材質:エンビ0.5mm
マグネット付

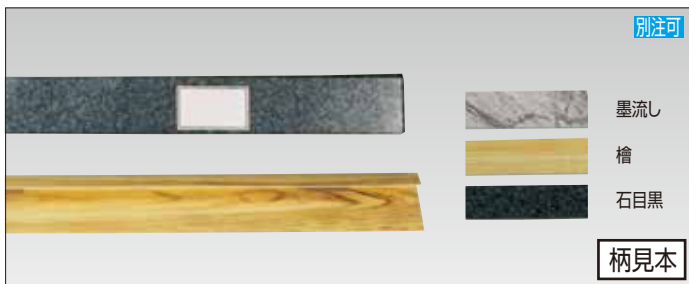

⑨ カード差し付レールカバー **C-11** 納5
柄:墨流し、檜、石目黒 / 材質:エンビ

規格	寸法	1本	
900	905×65	¥2,600	223-1609
1200	1210×65	¥3,300	223-1612

前面に透明カバーがついています。
(30mm~65mm)まで御指定してください。POP、プライス等を入れられます。
ガラス、アクリル等のコロビ止めにブラフック部を差し込みます

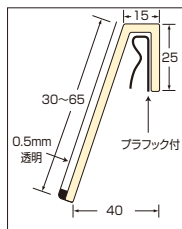

⑩ アールマグPOP **N-4** 直 / 価格合計3万円以上元払

規格	寸法	1枚	
A4	222×310×100	¥1,530	221-1304
B5	188×265×80	¥1,200	221-1305
A5	160×227×78	¥1,050	221-1315
A6	121×175×50	¥750	221-1316
A7	86×130×40	¥580	221-1317

マグネット着脱構造なので扱いやすく、POPやメニューの入れ替えもスムーズに行えます
材質:アクリル

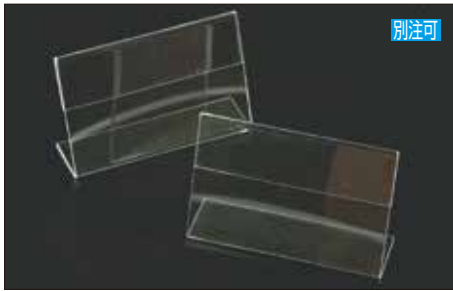

① アクリルL型カード立(1.8mm) **C-15 納3**

規格	寸法	1枚	
C-120	120×55×30	¥230	221-1120
C-100	100×65×30	¥220	221-1100
C-80	80×50×30	¥200	221-1080
C-65	65×45×30	¥150	221-1065

※C-80、C-100は在庫あります

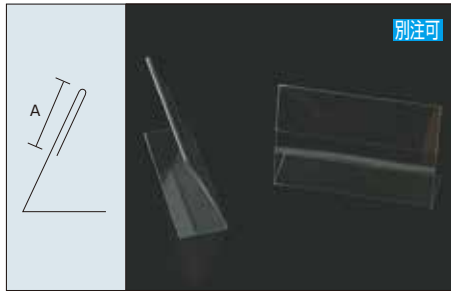

② ペットL型カード立(1.0mm) **C-15 納3**

規格	寸法(A)	1枚	
P120	120×55(25)×25	¥150	222-1120
P100	100×65(30)×30	¥140	222-1100
P80	80×50(25)×25	¥110	222-1080
P65	65×45(30)×30	¥100	222-1065

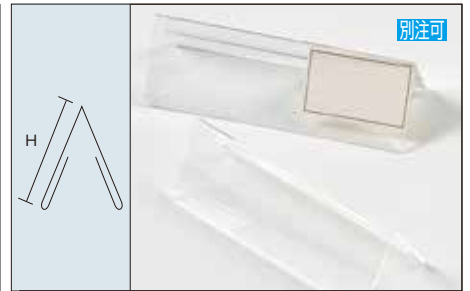

③ アクリル山型カード立(1.8mm) **C-15 納4**

規格	寸法	1枚	
D-200	200×66H×74	¥500	222-0200
D-180	180×64H×69	¥480	222-0180
D-150	151×52H×61	¥460	222-0150
D-120	121×54H×53	¥400	222-0120

両面にカードを入れられます

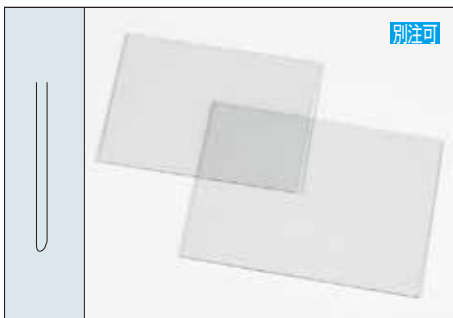

④ ペットU型カードケース(1mm) **C-7 納3**

規格	寸法	1枚	
B5	258×183	¥400	222-1250
B6	183×129	¥270	222-1260
A5	211×149	¥290	222-1150
A6	149×106	¥170	222-1160



⑤ 薄型ペットU型カードケース(0.5mm) **C-7 納3**

規格	寸法	1枚	
B6	183×129	¥160	222-3260
A5	211×149	¥200	222-3150
A6	149×106	¥130	222-3160
B8	92×65	¥100	222-3280



⑥ アクリルメニュー立(1.8mm) **C-15 納3**

規格	寸法	1枚	
特大	210×153×80	¥860	221-1035
大	160×127×80	¥640	221-1034
小	150×95×60	¥490	221-1032



⑦ リクライングカード立 **C-15 直**

規格	寸法	1個	
UC-5	40φ×25	¥140	221-1105
UC-10	200×83	¥300	221-1110
UC-3	65×45	¥160	221-1103
UC-2	80×50	¥180	221-1102
UC-1	100×65	¥220	221-1101

材質・スチロール



⑧ リクライングカード立 **C-15 直**

規格	寸法	1個	
UC-8	30φ×60	¥270	221-1108
UC-7	25×50	¥190	221-1107
UC-6	25×35	¥145	221-1106
DC-G2	80×55	¥210	221-1172
DC-G3	65×50	¥180	221-1173

挟みこみ幅は5mm
材質・スチロール



⑨ 万能カード立 **N-6 在**

規格	寸法	1枚	
大	55×44	¥170	222-0010
中	35×28	¥140	222-0015
小	24×24	¥110	222-0020
小黑	24×24	¥130	222-0025

材質・スチール
クリップ部 10mmまで対応

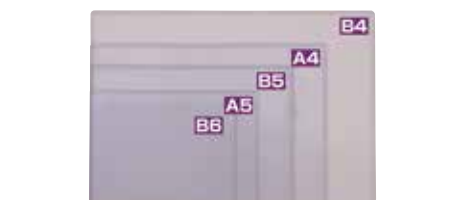

⑩ POPカードケースボード **N-8 直**

規格	寸法	1枚	
A3	420×297	¥600	223-4003
B4	364×257	¥430	223-4004
A4	297×210	¥290	223-4014
B5	257×182	¥220	223-4005
A5	148×210	¥180	223-4015
B6	182×128	¥160	223-4006

材質・エンビ0.5mm
三方枠入り/取り出しは長手方向1カ所



⑪ 経木板 **E-11 在**

規格	寸法	1束	
40	170×40(50枚入)	¥680	221-1440
50	170×50(40枚入)	¥680	221-1450
60	195×60(25枚入)	¥680	221-1460
70	220×70(20枚入)	¥680	221-1470

材質・スプルス/約0.7mm厚/60のみライン無し
枚数多少ばらつきがあります



⑫ 特価札 **C-15 直 納2**

規格	寸法	1枚	
ヨコ	215×75	¥360	221-1210
タテ	75×215	¥360	221-1220

材質・エンビ1.0mm
種類・広告の品、特価品、サービス品、御買徳品、奉仕品



① 小判親札, KF-968 **N-6 直 納5**

規格	寸法(小寸法)	1箱(50枚入)
1~50	40×60(30×45)	¥9,500 222-9680
51~100	40×60(30×45)	¥9,500 222-9681

色:レッド、若草、スカイブルー、黄、白
親札クリップ付

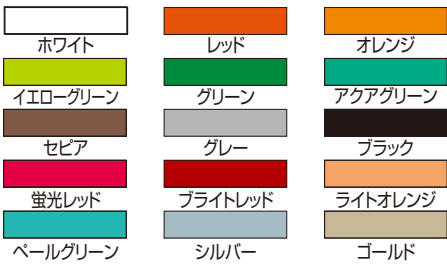

④ ニューカラーボード **H-5 直 納5**

規格	寸法	1枚
B1	728×1030	¥2,050 223-1001
B2	515×728	¥1,020 223-1002
B3	364×594	¥ 580 223-1003
A1	594×841	¥1,380 223-1011
A2	420×594	¥ 720 223-1012
A3	297×420	¥ 440 223-1013
3×6	900×1800	¥4,080 223-1015

両面仕様の発泡ボードです/板厚5mm



② スチロールクロークチケットA型 **E-11 直**

規格	寸法(クリップ)	1箱(50枚入)
1~50	40×60(35×40)	¥7,200 222-2000
51~100	40×60(35×40)	¥7,200 222-2100

色:レッド、ブルー、イエロー、ピンク、スカイブルー、グリーン、ホワイト
札とクリップのセットです
材質:スチロール



③ スチロール番号札 大 **E-11 直**

規格	寸法	1箱(50枚入)
1~50	40×60	¥2,800 222-3000
51~100	40×60	¥2,800 222-3100

色:レッド、ブルー、イエロー、ピンク、スカイブルー、グリーン、ホワイト
材質:スチロール



⑤ ハレバネ **H-5 直**

規格	寸法	1枚
B1	728×1030	¥2,200 223-1101
B2	540×760	¥1,100 223-1102
B3	380×540	修正 223-1103
A1	605×910	¥1,600 223-1111
A2	455×605	¥ 800 223-1112
3×6	910×1820	¥4,200 223-1115

片面ノリ付/板厚5mm
大きめのサインボードが容易に作れます

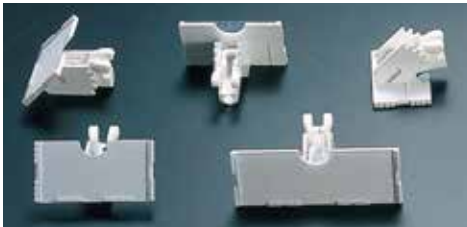

⑥ FAフック用プライスホルダーAタイプ **C-15 直 納2**

規格	寸法(カード寸)	1個
47	47×32(40×30)	¥140 221-3147
52	52×32(45×30)	¥140 221-3152
57	57×32(50×30)	¥140 221-3157
62	62×32(55×30)	¥140 221-3162
87	87×32(80×30)	¥160 221-3187

材質:ABS



より見やすく、わかりやすい、
お客様の視線に応じて角度調節のできる
機能的なプライスホルダー
プライス部分が4段階(90°、75°、60°、45°)に
角度変更可能
6φフック用バー(90°用、45°用)に取り付け可能



⑦ FAフック用プライスホルダーBタイプ **C-15 直 納2**/材質:ABS

規格	寸法(カード寸)	1個
47	47×32(40×30)	¥110 221-3247
52	52×32(45×30)	¥110 221-3252
57	57×32(50×30)	¥110 221-3257
62	62×32(55×30)	¥110 221-3262
87	87×32(80×30)	¥120 221-3287

プライス部分の角度を左右3段階に変更できます
6φ2段フックバー(90°用)に取り付けが可能

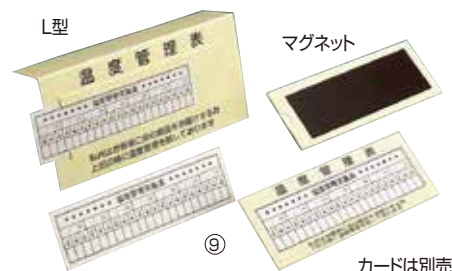

⑧ 温度管理表 **C-15 直 納2**

規格	寸法	1枚
マグネット	210×80	¥1,640 221-3333
L型	250×130×70	¥1,500 221-3332

カードは別売り/マグネットタイプ、在庫あります/材質:エンビ

⑨ 温度管理カード **C-15 直**

寸法:200×60
1枚 ¥200 **221-3331**



⑩ 品質管理表 **E-14 直**

寸法:284×151
1枚 ¥1,730 **461-0071**
材質:ABS マグネット付/カードは別売り

⑪ 品質管理カード **E-14 直**

寸法:266×85
1袋(20枚入) ¥500 **461-0070**

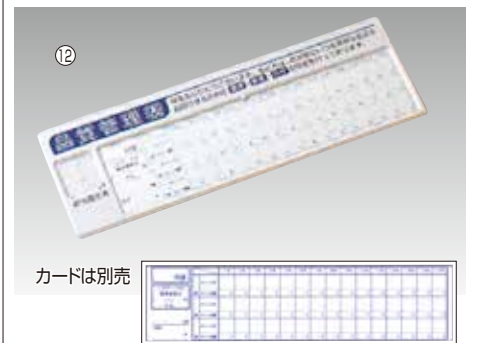

⑫ 品質管理表 S **E-14 直**

寸法:300×100
1枚 ¥1,520 **461-0171**
材質:ABS マグネット付/カードは別売り

⑬ 品質管理カード S **E-14 直**

寸法:259×63
1袋(20枚入) ¥500 **461-0170**

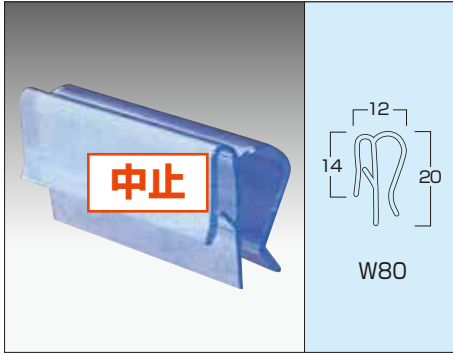

① イージークリップF型 E-16 在
1袋(100入) 411-1006
材質・エンビ

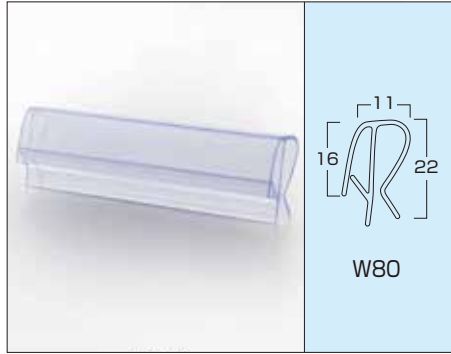

② POPクリップ C80 E-16 在
1袋(100入) ¥6,800 413-2500
材質・エンビ

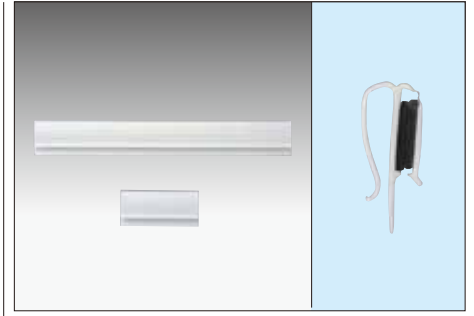

③ マグサンドクリップ C-8 在

規格	1個	
W200	¥440	413-2120
W60	¥260	413-2106

※フック厚み
4mmまで



④ ベースキャッチャー E-16 在
寸法・w90×89
1個 ¥350 411-1510
材質・ポリカーボネート



⑤ ベースキャッチャーFタイプ E-14 直
寸法・w90×96 / 材質・ポリカーボネート
1個 ¥600 222-5000
冷ケース前面を避ける形状なので
大型カードケース用にお勧め

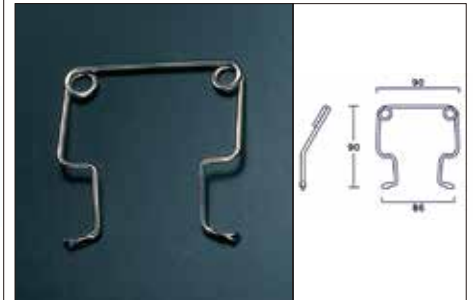

⑥ ステンベースポップ立 E-16 在
寸法・w90×90
1個 ¥470 411-5848
材質・SUS 304

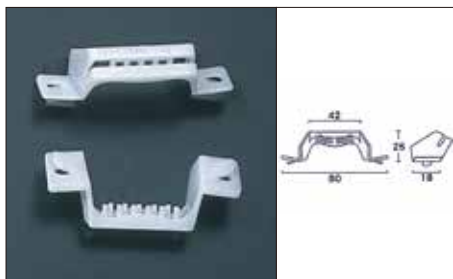

⑦ 冷ケースポップ立 E-16 在
寸法・80×18
1個 ¥220 411-5845
材質・POM

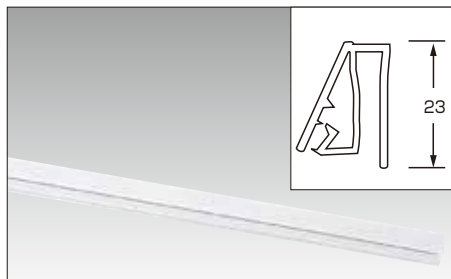

⑧ プライスカードホルダー白 E-16 納3
寸法・1000×23
1本 ¥1,200 222-0123
ご希望の寸法でカット致します(最大1000mmまで)寸法と
個数、ご連絡ください。御見積りいたします / 材質・エンビ

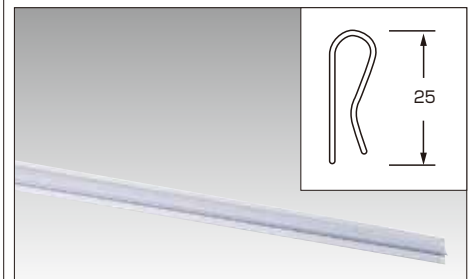

⑨ オリジナル引掛 大 透明 E-16 納3
寸法・1500×25
1本 ¥740 222-0124
ご希望の寸法でカット致します(最大1500mmまで)
寸法と個数、ご連絡ください
御見積りいたします / 材質・エンビ

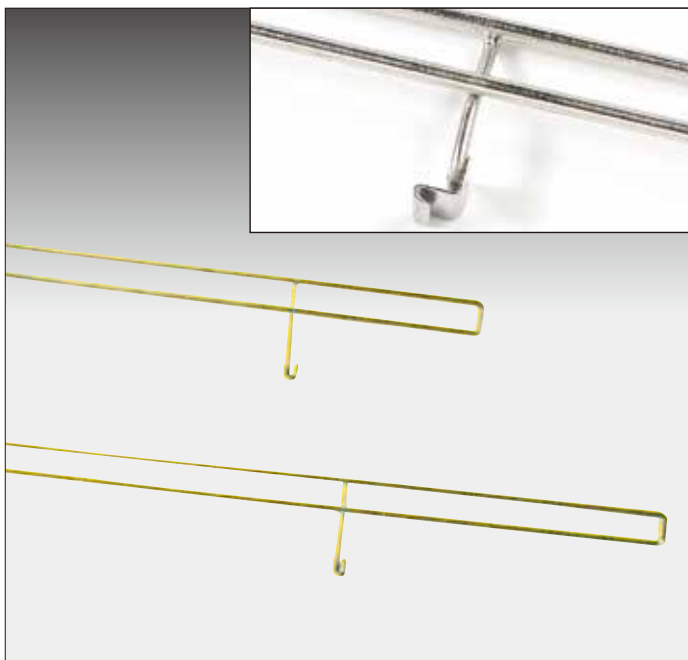

⑩ ロング冷ケースPOP立て E-16 在

規格	寸法	1本	
900	900×60(30)	¥2,600	222-0670
1200	1200×60(30)	¥3,300	222-0671

材質・SUS 304 / 太さ・5φ

① メニューブック **N-6** 直

規格	寸法	1枚	
#960	120×270	¥2,300	221-2960
#1500-2	200×270	¥2,700	221-2152
#1500-1	235×315	¥3,900	221-2150

色・茶、赤、黒（中紙は別途です）
材質・エンビ製

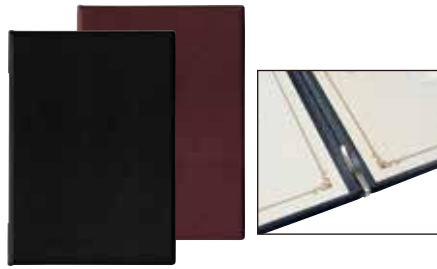
② メニューファイル **E-14** 直

規格	寸法	1冊	
MN-150-BK	225×318	¥2,600	222-4150
MN-150-BR	225×318	¥2,600	222-4155

A4・4ページ（中紙は別途です）
材質・エンビ

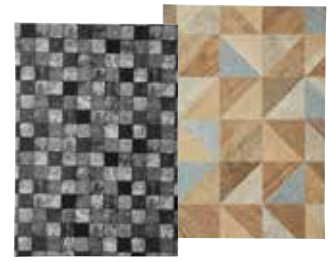
③ メニューファイル **E-14** 直

規格	寸法	1冊	
MN-133	225×318	¥3,300	222-4133
MN-134	225×318	¥3,300	222-4134

A4・4ページ（中紙は別途です）
材質・エンビ

④ メニュースタンド **N-6** 直

規格	寸法	1枚	
コンビ-8	90×58×58	¥1,400	221-2008
コンビ-9	120×60×68	¥1,550	221-2009

色・黒/ミソ巾15
材質・アクリル製

⑤ メニューブック立て EPB **C-16** 直 納3

規格	寸法	1枚	
大	150×75×80	¥2,000	222-1300
小	130×65×55	¥1,600	222-1302

ミソ巾20(小は15)

⑥ メニュースタンド **E-14** 直

規格	寸法	1個	材質	
CH-70-BK	129×90×70	¥1,100	鉄	222-4170
CH-71	129×90×70	¥1,300	ステンス	222-4171

⑦ マグサンドPOP **E-14** 直

寸法・130×60×130
1個 ¥750 223-3200
材質・エンビ+マグネット
0.4mmの厚さまで対応
20個からの製作となります

⑧ マグサンドバー白 **C-8** 直

規格	1個	
W200	¥410	413-2220
W60	¥180	413-2206

※両面テープ付
黒色もあります

⑨ マグサンドバー黒 **E-14** 直

規格	寸法	1個	
60	60×20×8	¥180	223-4061
200	200×20×8	¥320	223-4201

材質・エンビ+マグネット
0.4mmの厚さまで対応/裏面両面テープ付
50個からの製作となります

⑩ カテゴリーサイン用クリップ **E-14** 直

規格	寸法	1個	
白	60×28×22	¥260	223-4000
黒	60×28×22	¥260	223-4002

材質・エンビ+マグネット/クリップ・PC
0.4mmの厚さまで対応/裏面クリップ付
50個からの製作となります

⑪ マグサンドバー吸盤タイプ **E-14** 直

規格	寸法	1個	
60	60×53×17	¥250	223-4160
200	200×53×17	¥460	223-4120

材質・エンビ+マグネット
0.4mmの厚さまで対応
50個からの製作となります

⑫ メニュースタンド MS-1 **H-2** 直 納3

規格	寸法	1枚	
ゴールド	100×170	¥2,600	222-0147
ブラック	100×170	¥2,600	222-0149

材質・アクリル板(寸法148×105)



① 透明モール(P.E.T 0.2mm) **C-15** 在

寸法	1枚		寸法	1枚	
100×28	¥ 8	223-0510	600×28	¥42	223-0560
150×28	¥14	223-0515	905×28	¥60	223-0590
300×28	¥22	223-0530	1210×28	¥70	223-0512



③ ベンチャーモール **C-11** 在

規格	寸法	1枚	
2R	605×28	¥130	223-0522
4R	1210×28	¥260	223-0524

材質・エンビ



⑤ エコセルモール **C-11** 在 ※カタログP3~4全ての柄に対応

規格	寸法	1枚	
3R	905×28	¥150	223-0513
4R	1210×28	¥170	223-0514

材質・オレフィン



※色、柄等細部は
カタログP3~4 フードマット「エコセル」を参照してください

⑦ エコセルワイドモール **C-11** 納3

規格	寸法	1枚	
888	888×65	¥240	223-0901
1188	1188×65	¥270	223-1201

カタログ56ページ、POPレール等に差し込みます
材質・オレフィン

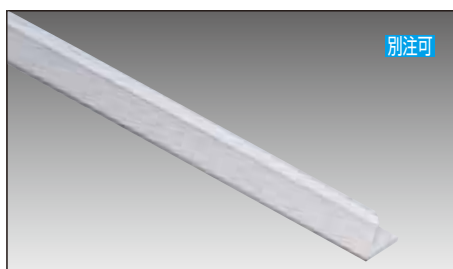

⑨ コロビ止めL型(エンビ1.2mm) **C-15** 納3

規格	寸法	1枚	
L-9	900×30×40	¥410	223-3209
L-12	1200×30×40	¥480	223-3212

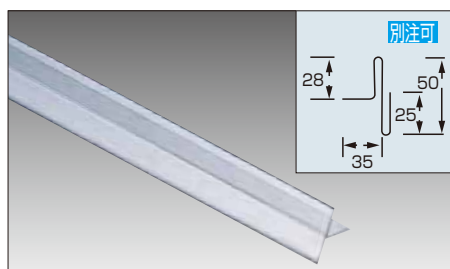

⑩ コロビ止めDL型(エンビ1.2mm) **C-15** 納3

規格	寸法	1枚	
DL-9	900×35×50	¥1,000	223-3409
DL-12	1200×35×50	¥1,240	223-3412



② パステルモール **C-4** 在

規格	寸法	1枚	
3R	905×28	¥100	223-0553
4R	1210×28	¥110	223-0554

ツヤなしモールです/材質・エンビ



④ POPカラーモール **C-11** 在

寸法・303×28
1枚 ¥130 223-0100



※色等、細部は
カタログP7 フードマット「パステルカラーシート」を参照してください

⑥ パステルワイドモール **C-11** 納3

規格	寸法	1枚	
888	888×65	¥210	223-0900
1188	1188×65	¥230	223-1200

カタログ56ページ、POPレール等に差し込みます
材質・エンビ

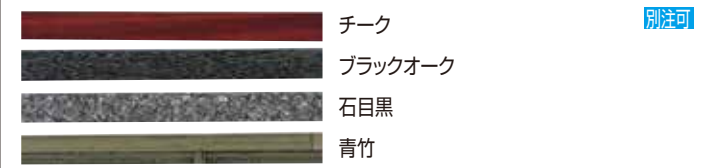

※色、柄等細部は
カタログP3~4 フードマット「エコセル」を参照してください

⑧ エコセル50Wモール **C-11** 納3

規格	寸法	1枚	
900	895×50	¥210	223-0950
1200	1195×50	¥230	223-1250

材質・オレフィン

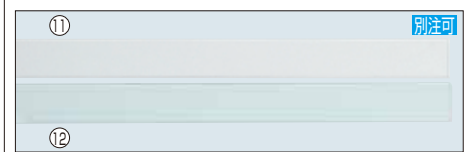

⑪~⑫ コロビ止め平板(5mm) **C-11** 納3

番号	規格	寸法	1枚	
⑪	アクリル 透明	900×50	¥ 990	223-3092
		900×70	¥1,280	223-3094
		1205×50	¥1,200	223-3022
		1205×70	¥1,580	223-3024
⑫	アクリル ガラス色	900×50	¥1,080	222-0905
		900×70	¥1,400	222-0907
		1205×50	¥1,400	222-1205
		1205×70	¥1,650	222-1207

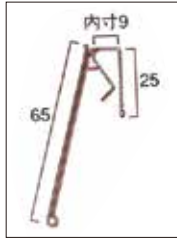

① スウィングライナー-V3 フックタイプ E-14 直

規格	寸法	1本	
W12	1194×65	¥440	223-0112
W9	894×65	¥360	223-0109
W6	594×65	¥240	223-0206

H25~H35mmのコロビ止め付 Gondola 棚板 / H25mmまでのガラスコロビ止め付冷蔵ケース棚板 / 材質・PET



② プライスレール 薄棚兼用 E-11 直

寸法・892×75
1本 ¥370 223-0210
Gondolaにてご使用できます
材質・PET0.8mm

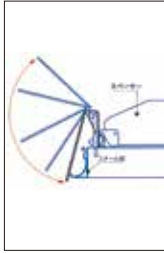
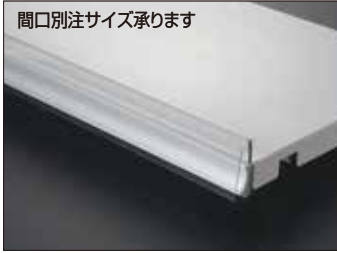

③ POPLレール UCタイプ E-2 直

スムーズな回転

規格	寸法	1枚	
600	590×66	¥610	223-2001
750	740×66	¥700	223-2002
900	890×66	¥600	223-2003
1200	1190×66	¥780	223-2004

スチール、ガラスコロビ止め等に、しなやかな回転に対応
材質・PET 0.5mm(フック部 ABS)

⑥スライド式スペーサー-SCが使用できます

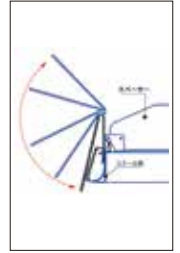

④ POPLレール UAタイプ E-2 直

スムーズな回転

規格	寸法	1枚	
600	590×66	¥ 730	223-2011
750	740×66	¥ 800	223-2012
900	890×66	¥ 840	223-2013
1200	1190×66	¥1,100	223-2014

Gondolaにてご使用できます
材質・PET 0.5mm(フック部 ABS)

⑥スライド式スペーサー-SCが使用できます

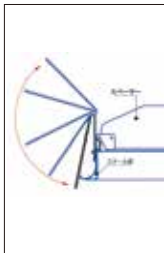
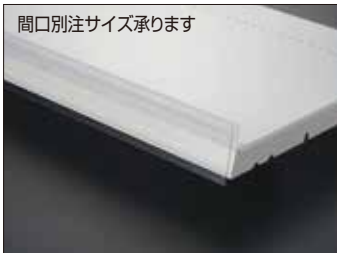

⑤ POPLレール UBタイプ E-2 直

スムーズな回転

規格	寸法	1枚	
600	590×66	¥ 700	223-2021
750	740×66	¥ 760	223-2022
900	890×66	¥ 800	223-2023
1200	1190×66	¥1,030	223-2024

Gondolaにてご使用できます
材質・PET 0.5mm(フック部 ABS)

⑥スライド式スペーサー-SCが使用できます

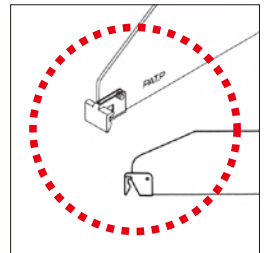
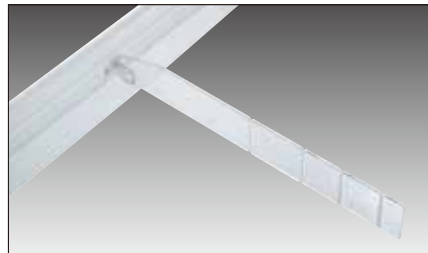

⑥ スライド式スペーサー-SC E-2 直

スムーズな回転

規格	寸法	1枚	
190	190×40	¥ 75	223-2041
225	225×40	¥ 75	223-2042
280	280×40	¥ 82	223-2043
310	310×40	¥110	223-2044
360	360×40	¥120	223-2045
410	410×40	¥130	223-2046

材質・スチロール

③④⑤ UC、UA、UBタイプ用スライド式仕切板です

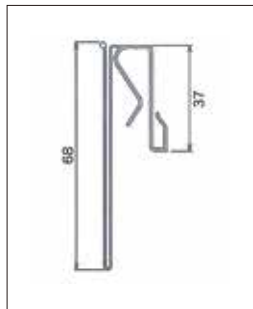
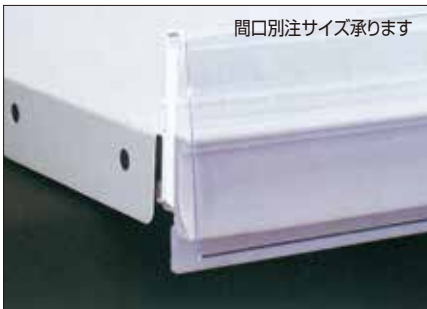

⑦ POPLレール フック式 E-2 直

規格	寸法	1枚	
F90	896×66	¥410	223-2050
F120	1196×66	¥530	223-2051

スチール、ガラスコロビ止め等に、しなやかな回転に対応
材質・PET 0.5mm(フック部 ABS)

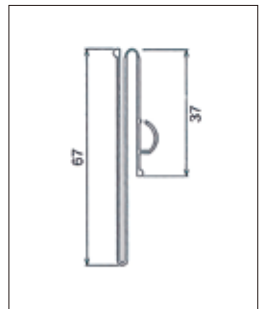

⑧ POPLレール 差し込み式 E-2 直

規格	寸法	1枚	
S90	896×66	¥400	223-2060
S120	1196×66	¥510	223-2061

Gondolaにてご使用できます
材質・PET 0.5mm(フック部 ABS)



間口別注サイズ承ります



① POPlerol Eタイプ E-2 直

規格	寸法	1枚	
600	588×66	¥640	222-7060
750	738×66	¥730	222-7075
900	888×66	¥580	222-7090
1200	1188×66	¥780	222-7120

スチール、ガラスコロビ止め等に、しなやかな回転に対応
 材質・PET 0.5mm(フック部 ABS) / 900と1200は在庫有ります

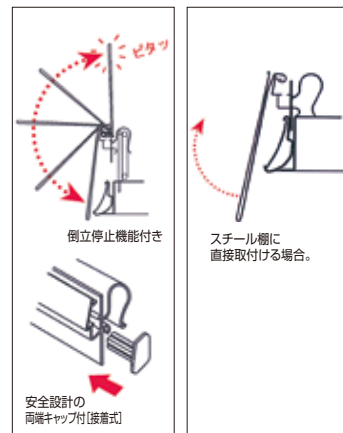
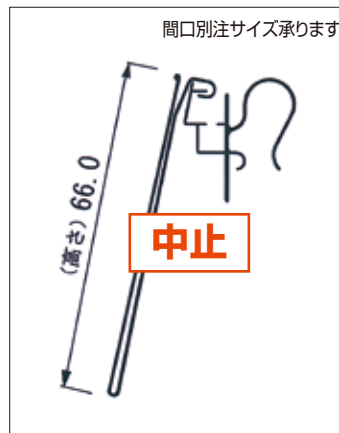

② POPlerol CNタイプ E-2 直

規格	寸法	1枚	
600	590×66		223-1600
750	740×66		223-1750
900	890×66		223-1900
1200	1190×66		223-2200

スチール・ガラスコロビ止め、 Gondola等に、しなやかな回転に対応
 材質・PET 0.5mm(フック部 ABS)

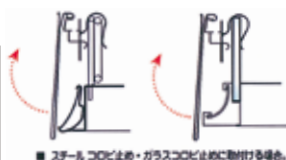

間口別注サイズ承ります

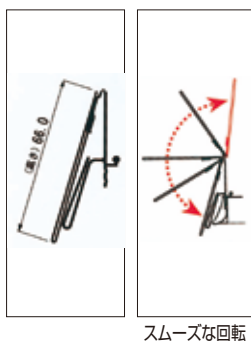

③ POPlerol Fタイプ E-2 直

規格	寸法	1枚	
600	588×66	¥ 800	222-7062
750	738×66	¥ 900	222-7077
900	888×66	¥ 920	222-7092
1200	1188×66	¥1,230	222-7122

Gondolaにてご使用できます
 材質・PET 0.5mm(フック部 ABS)



間口別注サイズ承ります



④ POPlerol ENタイプ E-2 直

規格	寸法	1枚	
600	588×66	¥ 680	222-8060
750	738×66	¥ 780	222-8075
900	888×66	¥ 790	222-8090
1200	1188×66	¥1,030	222-8120

スチール、ガラスコロビ止め、 Gondola等に、しなやかな回転に対応
 材質・PET 0.5mm(フック部 ABS)

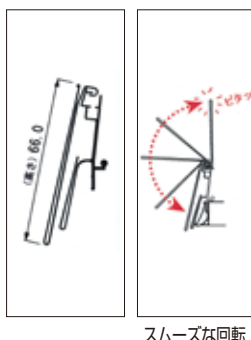
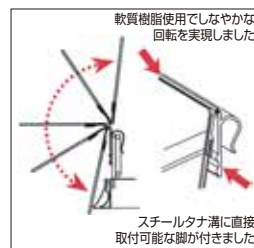

⑤ POPlerol Aタイプ E-2 直

規格	寸法	1枚	
600	590×66	¥ 770	222-9060
750	740×66	¥ 800	222-9075
900	890×66	¥ 830	222-9090
1200	1190×66	¥1,130	222-9120

Gondolaにてご使用できます
 材質・PET 0.5mm(フック部 ABS)

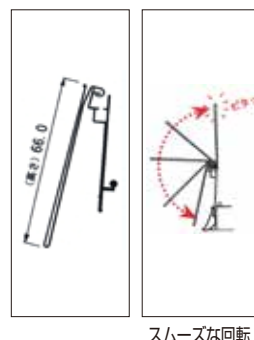

⑥ POPlerol Bタイプ E-2 直

規格	寸法	1枚	
600	590×66	¥ 680	222-9560
750	740×66	¥ 730	222-9575
900	890×66	¥ 790	222-9590
1200	1190×66	¥1,040	222-9512

Gondolaにてご使用できます
 材質・PET 0.5mm(フック部 ABS)